

Lübsche Qualität seit 1985



Beratung – Planung – Vertrieb – Montage
von Holz- und Bauelementen

Carports



DIY Bausätze

by



www.holz-pilarski.de
Einsiedelstr. 41 - 23554 Lübeck

Carports – Terrassendächer – Gartenhäuser – Tor- und Zaunanlagen – Vordächer – Terrassendielen – uvm.

Katalog 2026
Schutzgebühr 1,50 €



CARPORTS & GARTENHÄUSER

Pavillons | Geräteräume | Ferienhäuser | Terrassendächer







DIE JODA® VORTEILE

Da können Sie sicher sein

Joda® verwendet nur hochwertiges Holz. Die gute Ökobilanz ist uns wichtig.

Darauf können Sie sich verlassen

Das solide, stabile und gleichzeitig flexible Joda® Basissystem für alle Carports und Blockbohlen-Gartenhäuser sorgt für Langlebigkeit.

Das garantieren wir

Für Joda® Carports bieten wir 10 Jahre und für Blockhäuser 5 Jahre Joda® Garantie.

Das lässt Ihnen Freiheit

Unser Angebot ist so umfangreich, dass Sie aus vielen Joda® Extras wählen können, was Ihr Carport oder Ihr Blockbohlenhaus individuell verändert.

Das liegt uns am Herzen

Ihre persönliche Lösung, die langlebig und passend ist und Sie zufriedenstellt.

Ihr Joda® Team





Foto: AdobeStock/momius



RUNDUM SORGLOS PAKET

ENTDECKEN SIE UNSEREN KOSTENFREIEN KOMPLETTSERVICE!

Wir lassen Ihre Träume wahr werden. Als Ihr Profi im Bereich Carports & Gartenhäuser ist eine persönliche und professionelle Beratung selbstverständlich. Bei uns erhalten Sie eine umfassende Betreuung. Jeder Kundenwunsch wird individuell nach Ihren persönlichen Bedürfnissen angepasst und erfüllt.



SYSTEM-VORTEILE DAS JODA® - CARPORTSYSTEM

- 12 Standardgrößen, 5 Holz-Ausführungen, 6 Dachformen, 6 Bedachungsarten, 2 Pfostenarten
- Komplettpakete mit Aufbauanleitung und Zubehör
- Gehobelte Holzflächen mit gefasteten Kanten
- Stabile Pfosten: 115 x 115/135 x 135 mm
- Massive, umlaufende Blenden
- Individuelle Lösungen für die Wandgestaltung und das Bedachungsmaterial
- Einfache Montage mit vorgefertigten Bauteilen
- Montage-Service auf Wunsch
- Verschiedene Abstellräume, Ausstattung und Zubehör
- 10 Jahre Produkt-Garantie
- 125 kg/m² Schneelast
- Typen-Statik bis Windlastzone 3
- Bauantrag-Service + Sonderstatik
- Individuelle Sonderanfertigungen
- Kostenlose Beratung, Angebotserstellung, Aufmaß vor Ort nach Terminabsprache
- Farbwahl (RAL) ab Produktionswerk möglich





Foto: AdobeStock / Sebastian Duda



Foto: AdobeStock / kontrastwerkstatt



Wir stehen Ihnen mit unserem Bauantrag-Service zur Seite. Jedes unserer Produkte können Sie in individueller Farbbehandlung ab Produktionswerk bestellen. Das professionelle Montage-Team rundet den Service ab.



SYSTEM-VORTEILE DAS JODA® - HÄUSERSYSTEM

- **Blockhaus-System:**
28 mm/45 mm Blockhäuser, 68 mm Ferienhäuser, Chalet-Fräsung, winddichte Passgenauigkeit, Nordische Fichte
- **Holzständerbauweise-System:**
Vorgefertigtes Holzständerwerk aus naturbelassenem Fichte Konstruktionsvollholz, Fassade in unterschiedlichen Ausführungen möglich, unterschiedliche Dachformen und Bedachungen möglich, mit Fußboden und imprägnierter Unterkonstruktion, durch die Fachwerk-Holzständerbauweise ist eine bauseitige Dämmung möglich
- **Sonderthemen (Sauna & Zubehör)**
- 5 Jahre Produkt-Garantie
- Bauantrag-Service + Sonderstatik
- Individuelle Sonderanfertigungen
- Montageanleitungen
- Montage-Service auf Wunsch
- Kostenlose Beratung/Aufmaß vor Ort nach Terminabsprache
- Farbwahl (RAL) ab Produktionswerk möglich



Daldorf



Friedland



Fehrenbötzel

UNTERNEHMEN AUS SCHLESWIG-HOLSTEIN

DIE STARKE MARKE AUS DEM NORDEN VIELFALT, QUALITÄT UND SERVICE – ALLES AUS EINER HAND

Mit dem Markennamen Joda® steht die Firma Jorkisch GmbH & Co. KG mit ihren drei Standorten, seit Jahrzehnten für hochwertige Gartenprodukte, durchdachte Systeme und partnerschaftlichen Service. Ob Carports, Blockhäuser, Sichtschutzelemente oder Aluminium-Terrassenüberdachungen – das Traditionsunternehmen aus Daldorf in Schleswig-Holstein bietet ein außergewöhnlich breites Sortiment für die anspruchsvolle Gestaltung moderner Außenbereiche.

Stark im Sortiment – flexibel in der Umsetzung

Das Joda®-Programm deckt alle Bereiche rund um Haus und Garten ab:

- Carports in hochwertigen Holzausführungen
- Block- und Freizeithäuser für Garten und Freizeit
- Sichtschutz- und Zaunelemente in vielen Designs
- Terrassenüberdachungen, klassisch oder modern
- Außensaunen mit hohem Anspruch an Komfort und Design
- sowie das passende Zubehör – alles aus einer Hand

Mit über 7.000 lagernden Artikeln, zahlreichen Serienprodukten sowie individuellen Maßanfertigungen bietet Joda® maximale Gestaltungsfreiheit und Projektvielfalt.

Mehr als nur Produkte: Full-Service für Handel und Endkunde

Neben Qualität und Sortimentsbreite überzeugt Joda® besonders durch Serviceorientierung – ein echter Mehrwert im täglichen Geschäft:

- Aufmaßservice vor Ort: Präzise Planung, direkt beim Endkunden
- Beratung & Projektunterstützung: Für individuelle Lösungen im Detail
- Montageservice durch Joda®-Mitarbeiter: Auf Wunsch inklusive Umsetzung
- Starke Logistik: Schnelle und zuverlässige Belieferung



Horst Hrubesch

U. a. Gewinn der olympischen Bronzemedaille 2024 im Frauenfußball, olympische Silbermedaille 2016 im Männerfußball sowie der Gewinn der U21-Europameisterschaft 2009. Fußball-Europameister 1980, Sieger im Europapokal der Landesmeister 1983, Deutscher Meister 1979, 1982 und 1983, Bundesliga-Torschützen-König 1981/82

ECHTE TYPEN!

„Bei Joda® finde ich immer wieder starke Ideen. Unter meinem Joda® Terrassendach genieße ich freie Zeit in schöner Natur. Auf Maß gefertigt, kompletter Service, attraktives Angebot – das überzeugte mich auch beim Kauf meines Joda® Carports.“

QUALITÄT VON ANFANG AN

Für die perfekte Lösung macht Joda® keine Kompromisse, baut individuell, gibt lange Garantien und verarbeitet z.B. nur Holz aus nachhaltigen Forsten! Ein naturgewachsenes, nachhaltiges Material mit einer einzigartig positiven Ökobilanz. Ob solide, elegant oder natürlich rustikal – entdecken Sie hier, was alles für Sie möglich ist.

AUF NUMMER SICHER

JODA® BAUT MIT SYSTEM IN ECHTER HANDWERKERQUALITÄT

Es gibt viele Möglichkeiten, aber immer nur eine wirklich perfekte Lösung. Darum machen wir bei der Gestaltung der Joda® Carports, Häuser und Terrassendächer keine Kompromisse. Wir wünschen viel Inspiration beim Entdecken! Lassen Sie dabei Ihrer Gestaltungsfantasie gerne freien Lauf.



Haus & Garten



Carports & Gartenhäuser



Kunststoffe für Dach & Wand

DAS JODA® HOLZ

Joda® verarbeitet stets Holz aus nachhaltiger Forstwirtschaft. Ein naturgewachsenes, sympathisches Material mit einer einzigartig positiven Ökobilanz.

Holz ist ein Rohstoff der Natur. Im Gegensatz zu industriell gefertigten Werkstoffen ist Holz nicht homogen – jedes Stück ist ein Unikat.



Classic-Serie

Kiefer/Fichte-Vollholz KDI, gehobelt, gefast.

Die Kiefer ist das klassische Bau- und Konstruktionsholz. Dank der grünlichen Kesseldruck-impregnierung ist die Kiefer ideal geschützt und im Außenbereich einsetzbar, sie lässt sich sehr gut verarbeiten. Charakteristisch für dieses mäßig harte Vollholz sind die deutliche Struktur und die natürlichen Eigenschaften wie mögliche Rissbildung, Harzaustritt und Verwerfung. Ein bauseitiger Holzschutz mit z. B. „Joda® color Wetterschutzöl“ ist nach ca. einem Jahr zu empfehlen.



Natur-Serie

Lärche/Douglasie-Vollholz, unbehandelt, gehobelt, gefast.

Die Lärche ist eine sehr haltbare einheimische Holzart. Charakteristisch für dieses relativ harte Vollholz ist die rötliche Eigenfärbung, eine ausgeprägte Holzmaserung und so natürliche Eigenschaften wie mögliche Rissbildung, Harzaustritt und Verwerfung. Ein bauseitiger Holzschutz mit z. B. „Joda® color Wetterschutzöl“ ist zwingend notwendig.

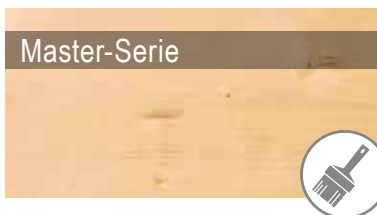

Master-Serie

Fichte-KVH, NSI, unbehandelt, gehobelt, gefast.

Das Fichte Konstruktionsvollholz hat glatt egalisierte Oberflächen und gefaste Kanten. Die Wahrscheinlichkeit nachträglicher Verformung ist aufgrund der technischen Trocknung auf eine Holzfeuchte von 15 % +/- 3 % minimiert. Durch speziellen Einschnitt wird die Bildung von Schwundrissen verringert. In der Länge keilgezinkt. Ein bauseitiger Holzschutz mit z. B. Joda® color Wetterschutzöl ist zwingend notwendig.



Perfect-Serie

Fichte-BSH, NSI-Leimholz, unbehandelt, gehobelt, gefast.

Das technisch getrocknete Fichte-Leimholz verbindet den Charakter des gewachsenen Holzes mit hoher Formbeständigkeit. Die Verleimung nimmt zu einem großen Teil die natürliche Spannung, minimiert die Rissbildung/Verwerfung und sorgt für eine 10% höhere statische Belastbarkeit gegenüber Vollholz. Die Fichte ist eine mäßig harte, einheimische Holzart. Ein bauseitiger Holzschutz mit z. B. Joda® color Wetterschutzöl ist zwingend notwendig.



Select-Serie

Leimholz (BSH, NSI gehobelt, gefast und farblich grundiert geliefert)

Das technisch getrocknete Fichten – Leimholz (BSH/NSI)überzeugt. Der zusätzlich grundierende Farbanstrich setzt sich je nach Farbbehandlung wie folgt zusammen:
Lasierender Farbanstrich 2 x, Nordische deckender Farbanstrich 2 x.

DIE JODA® BAUKASTEN-IDEE

Joda® bietet seine Carports standardmäßig in 3 Längen und 2 Breiten an.

Wenn Sie Ihre Wunschgröße gewählt haben, ergänzen Sie Ihr Carport nach Ihren persönlichen Vorlieben mit einem Dach, Wänden, Geräteräumen, Türen oder Fenstern.



DIE ABMESSUNGEN Standardgrößen für Ihr Carport

Das Schema zeigt das Größenraster der Joda® Grundtypen. Von den Grundtypen abweichende Zwischengrößen und Übergrößen sind nahezu unbegrenzt möglich – die Preise erhalten Sie auf Anfrage.

KURZ (K)

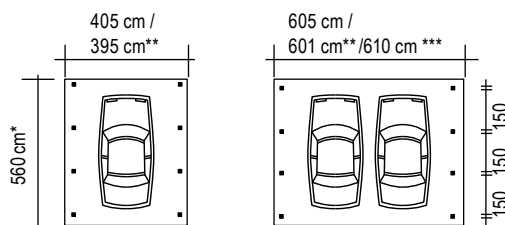

MITTEL (M)

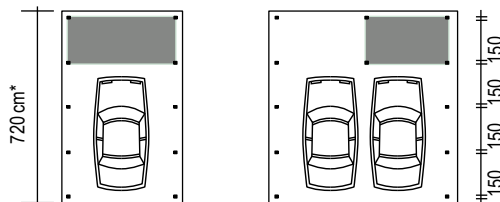

LANG (L)

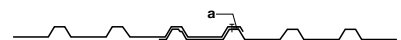
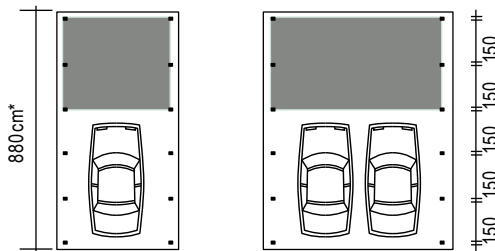

Seitenüberlappung - Dach
Dachneigung $14^\circ > 5^\circ$ / LP 20

Abdichtband für Seitenüberlappung muss Schraubfest sein. Selbstklebendes Abdichtband TETLP und Überlappungsschrauben 3 x 25. Die Seitenüberlappung muss gemäß der Abbildung ausgeführt werden.

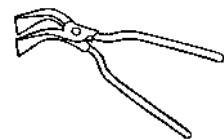
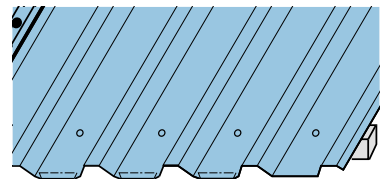

Die Trapezprofilenden müssen ca. 10 mm umbogen werden damit das Wasser ungehindert von den Trapezprofilen ablaufen kann.

**Die Seitenüberlappung muss gemäß der Abbildung ausgeführt werden.

**Bei Bedachung T (Stahl-Trapezplatten, Unterseite mit trophemmendem Filz)
***Walblende Modell „Grömitz“ *Die Tiefe der Carports variiert je nach Dachausführung.

AUCH MÖGLICH:

Zwischen- und Übergrößen!



ONLINE-KONFIGURATOR

Planung leicht gemacht



**WIR BRINGEN
FARBE IN IHR
LEBEN!**

FARBGEBUNG AUS EXPERTENHAND

Für einen optimalen Oberflächen-Schutz unserer Produkte arbeiten wir von Joda® mit einer Reihe von unterschiedlichen Technologien zur Beschichtung unserer Produkte. Dabei kommt eine vielfältige Farbpalette zum Einsatz, sodass wir möglichst jedem Kundenwunsch individuell und ab Werk gerecht werden können. Im Zuge einer Beratung, durch unsere Experten, erklären wir Ihnen gerne die breit aufgestellten Möglichkeiten der individuellen Gestaltung.

- **Grundierung**

Vor der Farbbehandlung grundieren wir alle unsere Produkte. Damit wird eine maximale Farbhafung und Langlebigkeit gewährleistet.

- **Nordische Deckfarben:**

Die von Joda® eingesetzte nordische Deckfarbe schützt dekorativ die Oberflächen von Holz wie Laub-, Nadel- und Harthölzern im Außenbereich vor Witterungseinflüssen (Sonne, Regen). Unsere deckende Oberflächenbeschichtung ist dauerhaft, deckend, wetterbeständig (nach der Trocknung wasserabweisend) und ist zudem elastisch und feuchtigkeitsregulierend, was die Langlebigkeit, des Materials garantiert. Durch die modernen industriellen Beschichtungsverfahren wird ein optimaler Farbauftrag garantiert.

- **Wetterschutzöle:**

Schützt dekorativ die Oberflächen von Holz wie Laub-, Nadel- und Harthölzern im Außenbereich vor Witterungseinflüssen (Sonne, Regen) durch Verwendung UV-stabiler, hochlichtechter Pigmente, die lasiert gestrichen werden sollen. Das von Joda verwendete Wetterschutzöl ist außerdem hochtransparent, betont die Struktur und Maserung, blättert nicht ab, ist wetterbeständig, wasserabweisend, geruchsschwach (nach der Trocknung geruchlos) und feuchtigkeitsregulierend.

- **RAL Farbtöne:**

Auf unseren Anlagen können wir alle gängigen Farbtöne nach RAL verarbeiten. Somit steht eine breite Palette an Möglichkeiten zur Verfügung.



Abbildung kann abweichen

AKTIONSCARPORTS



Bedachung
PVC-
Lichtplatten

SCHNEELAST
85 kg/m²

Windlast-
zone 2

Aktionscarport
499,-

Nadelholz KDI grün

Einzel-Carport Basel

304 x 510 cm

vorgefertigter Bausatz aus Nadelholz KDI grün, gehobelt und gefast mit PVC-Lichtplatten, klar, Trapezform. Pfosten 9 x 9 x 210 cm, Höhe 233 cm, Einfahrtshöhe ca. 205 cm, Einfahrtsbreite ca. 259 cm. Bausatz für den Einbau von Wandelementen statisch nicht geeignet.

Basel

Nadelholz KDI	Art.-Nr. 89110019	499,00	€
---------------	-------------------	---------------	---

Pfostenanker für 90 mm Pfosten

8 x 80 x 800 mm	Art.-Nr. 91040152	42,99	€
-----------------	-------------------	--------------	---

Abbildung kann abweichen



Bedachung
Stahl-Trapez-
Platten

SCHNEELAST
125 kg/m²

Windlast-
zone 2

Aktionscarport
1.299,-

Nadelholz KDI grün

Einzel-Carport Bergheim

340 x 510 cm

vorgefertigter Bausatz aus Nadelholz KDI grün, gehobelt und gefast. Pfosten 11,5 x 11,5 x 210 cm, Höhe 233 cm, Einfahrtshöhe ca. 210 cm, Einfahrtsbreite ca. 272 cm, mit hellgrauen Stahltrapezplatten, blank. Bausatz für den Einbau von Wandelementen statisch nicht geeignet.

Bergheim

Nadelholz KDI	Art.-Nr. 89400000	1.299,00	€
---------------	-------------------	-----------------	---

Pfostenanker für 115 mm Pfosten

8 x 80 x 800 mm	Art.-Nr. 91040155	45,99	€
-----------------	-------------------	--------------	---

Aktions-Modelle ohne Entwässerungsmaterial und H-Pfostenanker • Keine Sonderanfertigung bei den Aktions-Modellen möglich.

Für alle Aktions-Modelle gilt die gesetzliche Gewährleistung von zwei Jahren

Abbildung kann abweichen

AKTIONSCARPORTS



Bedachung
PVC-
Lichtplatten

SCHNEELAST
100 kg/m²
**Windlast-
zone 2**

Aktionscarport
899,-

Nadelholz KDI grün

Doppel-Carport Bonn

500 x 510 cm

vorgefertigter Bausatz aus Nadelholz KDI grün, gehobelt und gefast. Pfosten 9 x 9 x 210 cm, Höhe 235 cm, Einfahrtshöhe ca. 210 cm, Einfahrtsbreite ca. 440 cm, mit PVC-Lichtwellplatten, klar, Trapezform. Bausatz für den Einbau von Wandelementen statisch nicht geeignet.

Bonn

Nadelholz KDI	Art.-Nr. 89110027	899,00	€
---------------	-------------------	---------------	---

Pfostenanker für 90 mm Pfosten

8 x 80 x 800 mm	Art.-Nr. 91040152	42,99	€
-----------------	-------------------	--------------	---

Abbildung kann abweichen



Bedachung
Stahl-Trapez-
Platten

SCHNEELAST
85 kg/m²
**Windlast-
zone 2**

Aktionscarport
2.199,-

Nadelholz KDI grün

Doppel-Carport Bayreuth

604 x 510 cm

vorgefertigter Bausatz aus Nadelholz KDI grün, gehobelt und gefast. Pfosten 11,5 x 11,5 x 210 cm aus Höhe 241 cm, Einfahrtshöhe ca. 210 cm, Einfahrtsbreite ca. 528,5 cm, mit hellgrauen Stahltrapezplatten, blank. Bausatz für den Einbau von Wandelementen statisch nicht geeignet.

Bayreuth

Nadelholz KDI	Art.-Nr. 89110084	2.199,00	€
---------------	-------------------	-----------------	---

Pfostenanker für 115 mm Pfosten

8 x 80 x 800 mm	Art.-Nr. 91040155	45,99	€
-----------------	-------------------	--------------	---

Aktions-Modelle ohne Entwässerungsmaterial und H-Pfostenanker • Keine Sonderanfertigung bei den Aktions-Modellen möglich.

Für alle Aktions-Modelle gilt die gesetzliche Gewährleistung von zwei Jahren

BORKUM



Beispielbild aus der Serie

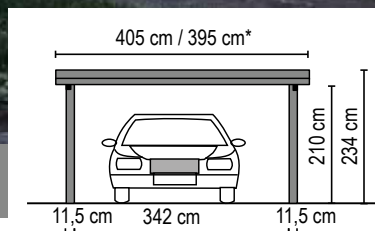

Classic Kiefer – Kurz mit Trapez-Dach

3.599,- €

In drei Varianten

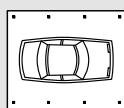

KURZ (K)
Breite: 405 cm
Länge: 556 cm

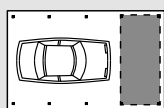

MITTEL (M)
Breite: 405 cm
Länge: 717 cm

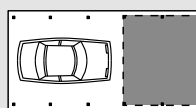

LANG (L)
Breite: 405 cm
Länge: 879 cm

Optional integrierte Geräteräume, nur bei den Varianten Mittel und Lang möglich!

Optionale Ausstattungen



Gründach



*Trapezprofil-Dach



Foliendach

Farbgebung

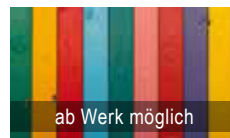

ab Werk möglich

Verfügbar in diesen Holzarten

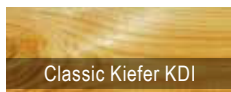

Classic Kiefer KDI

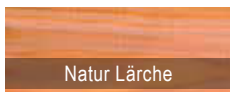

Natur Lärche



Master Fichte-KVH



Perfect Fichte-Leimh.



Select Fichte-Leimh.

BÜSUM

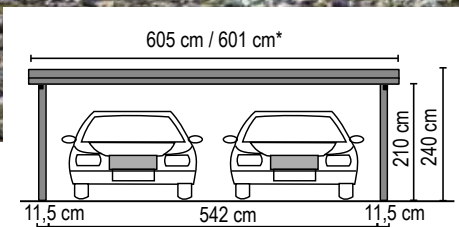

Beispielbild aus der Serie

Classic Kiefer – Kurz mit Trapez-Dach

4.999,- €

In drei Varianten

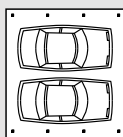

KURZ (K)
Breite: 605 cm
Länge: 556 cm

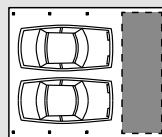

MITTEL (M)
Breite: 605 cm
Länge: 717 cm

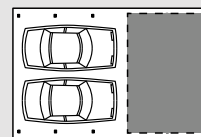

LANG (L)
Breite: 605 cm
Länge: 879 cm

Optional integrierte Geräteräume, nur bei den Varianten Mittel und Lang möglich!

Optionale Ausstattungen

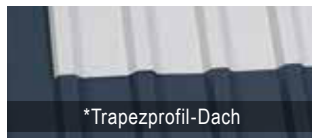

Farbgebung

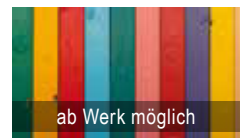

Verfügbar in diesen Holzarten

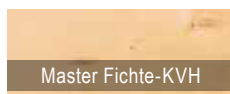
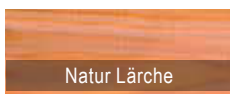

GLINDE



Beispielbild aus der Serie

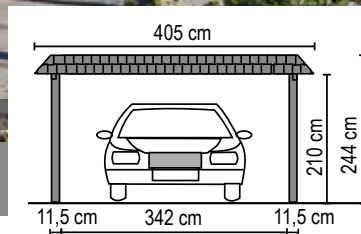

Classic Kiefer – Kurz mit Trapez-Dach

4.599,- €

In drei Varianten

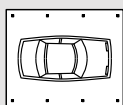

KURZ (K)
Breite: 405 cm
Länge: 556 cm

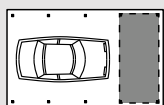

MITTEL (M)
Breite: 405 cm
Länge: 717 cm

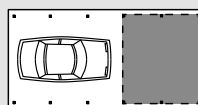

LANG (L)
Breite: 405 cm
Länge: 879 cm

Optional integrierte Geräte Räume, nur bei den Varianten Mittel und Lang möglich!

Optionale Ausstattungen

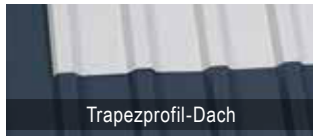

Farbgebung

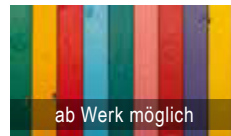

Verfügbar in diesen Holzarten

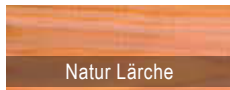

GRÖMITZ

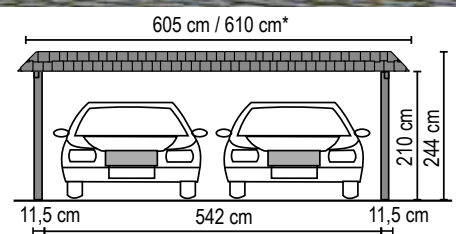

Beispielbild aus der Serie

Classic Kiefer – Kurz mit Trapez-Dach 6.299,- €

In drei Varianten

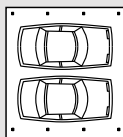

KURZ (K)
Breite: 605 cm
Länge: 556 cm

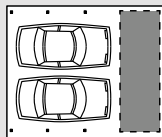

MITTEL (M)
Breite: 605 cm
Länge: 717 cm

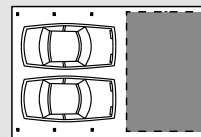

LANG (L)
Breite: 605 cm
Länge: 879 cm

Optional integrierte Geräteräume, nur bei den Varianten Mittel und Lang möglich!

Optionale Ausstattungen

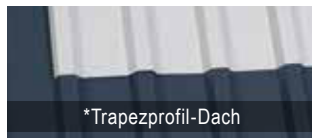

Farbgebung

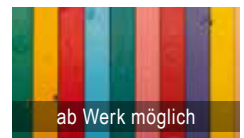

Verfügbar in diesen Holzarten

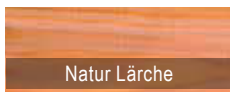

CITY-EINZEL CARPORT



Beispielbild aus der Serie

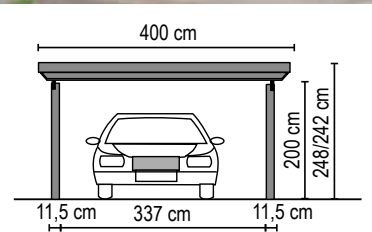

Master Fichte KVH/NSI – Kurz mit Foliendach 5.699,- €

In zwei Varianten

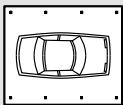

KURZ (K)
Breite: 400 cm
Länge: 560 cm

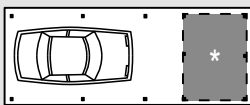

LANG (L)
Breite: 400 cm
Länge: 750 cm

*360 x 203 cm mit Rahmentür, Lichtband, Boden-Deckelschalung



Optional integrierte Geräte Räume, nur bei der Variante Lang möglich!

Optionale Ausstattungen



Gründach

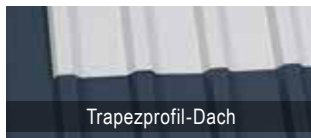

Trapezprofil-Dach



Foliendach

Farbgebung

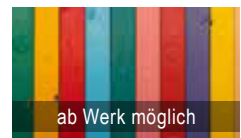

ab Werk möglich

Verfügbar in diesen Holzarten



Classic Kiefer KDI

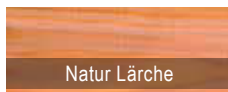

Natur Lärche



Master Fichte-KVH



Perfect Fichte-Leimh.



Select Fichte-Leimh.

CITY-DOPPEL CARPORT

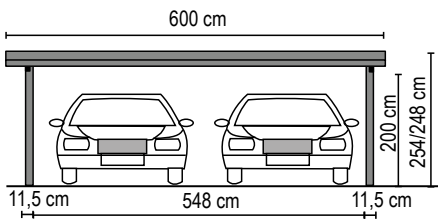

Beispielbild aus der Serie

Master Fichte KVH/NSI – Kurz mit Foliendach 6.599,- €

In zwei Varianten

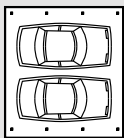

KURZ (K)

Breite: 600 cm
Länge: 560 cm

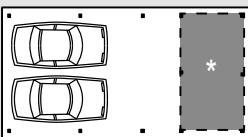

LANG (L)

Breite: 600 cm
Länge: 750 cm

*560 x 203 cm
mit Rahmentür, Lichtband,
Boden-Deckelschalung



Optional integrierte Geräteräume, nur bei der Variante Lang möglich!

Optionale Ausstattungen

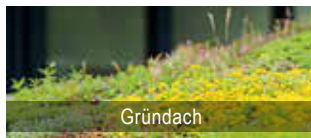

Gründach



Trapezprofil-Dach



Foliendach

Farbgebung

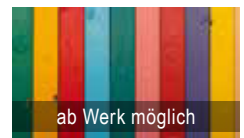

ab Werk möglich

Verfügbar in diesen Holzarten



Classic Kiefer KDI

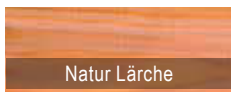

Natur Lärche



Master Fichte-KVH



Perfect Fichte-Leimh.



Select Fichte-Leimh.

FLENSBURG



Beispielbild aus der Serie

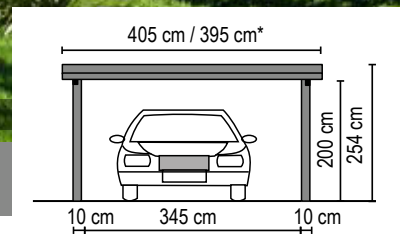

Classic Kiefer – Kurz mit Trapez-Dach

5.299,- €

In drei Varianten

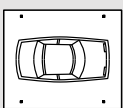

KURZ (K)
Breite: 405 cm
Länge: 556 cm

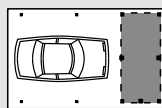

MITTEL (M)
Breite: 405 cm
Länge: 717 cm

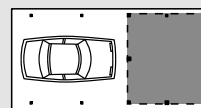

LANG (L)
Breite: 405 cm
Länge: 879 cm

Stahl-Pfosten/Eisen 100 x 100 mm, Feuerverzinkt mit Kopf- und Fußplatte. Optional integrierte Geräte Räume, nur bei den Varianten Mittel und Lang möglich!

Optionale Ausstattungen

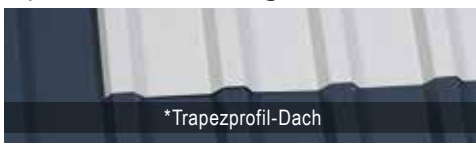

Farbgebung

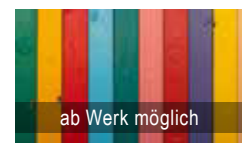

Verfügbar in diesen Holzarten

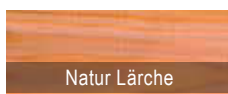
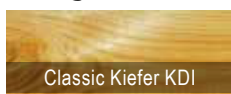

FREIBURG

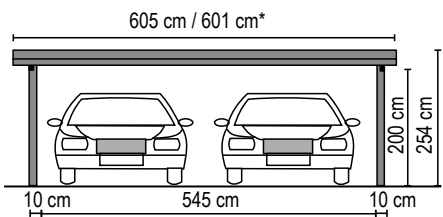

Beispielbild aus der Serie

Classic Kiefer – Kurz mit Trapez-Dach 6.699,- €

In drei Varianten

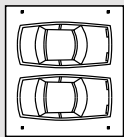

KURZ (K)
Breite: 605 cm
Länge: 556 cm

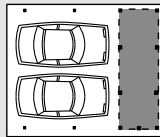

MITTEL (M)
Breite: 605 cm
Länge: 717 cm

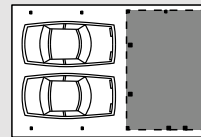

LANG (L)
Breite: 605 cm
Länge: 879 cm

Stahl-Pfosten/Eisen 100 x 100 mm, Feuerverzinkt mit Kopf- und Fußplatte. Optional integrierte Geräteraume, nur bei den Varianten Mittel und Lang möglich!

Optionale Ausstattungen

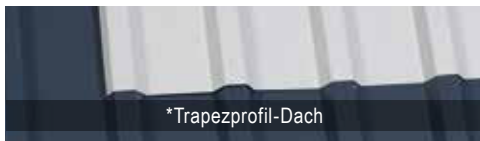

Farbgebung

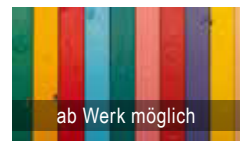

Verfügbar in diesen Holzarten

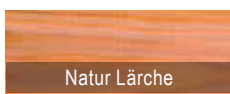
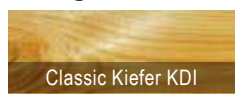

FULDA



Beispielbild aus der Serie

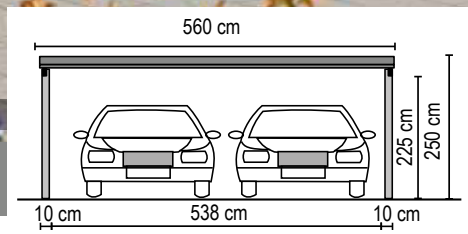

Classic Kiefer – Kurz mit Foliendach **4.999,- €**

In einer Variante

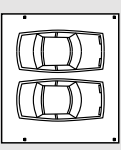

KURZ (K)
Breite: 560 cm
Länge: 505 cm

Stahl-Pfosten/Eisen 100 x 100mm,
Feuerverzinkt mit Kopf- und Fußplatte.



Optionale Ausstattungen



Foliendach

Farbgebung

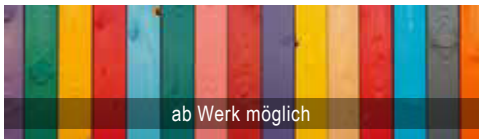

ab Werk möglich

Verfügbar in diesen Holzarten

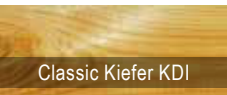

Classic Kiefer KDI

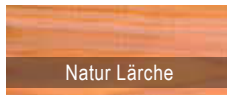

Natur Lärche



Master Fichte-KVH



Perfect Fichte-Leimh.



Select Fichte-Leimh.

HEIDE

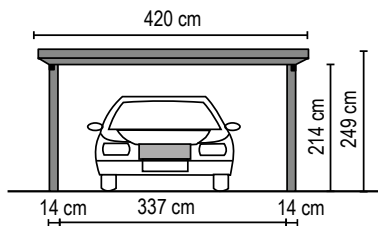

Beispielbild aus der Serie

Master Fichte – Kurz mit Foliendach 6.999,- €

In einer Variante

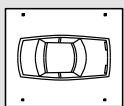

KURZ (K)
Breite: 420 cm
Länge: 600 cm



Optionale Ausstattungen



Verfügbar in diesen Holzarten

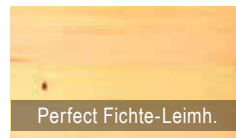

Farbgebung

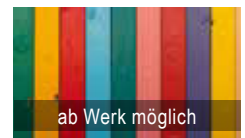



HEIDELBERG

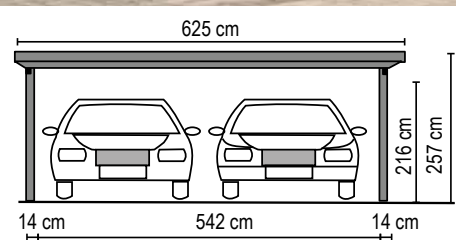

Beispielbild aus der Serie

Master Fichte – Kurz mit Foliendach 9.499,- €

In einer Variante

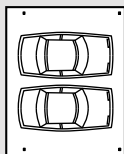

KURZ(K)
Breite: 625 cm
Länge: 600 cm



Optionale Ausstattungen



Foliendach

Verfügbar in diesen Holzarten

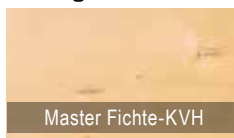

Master Fichte-KVH



Perfect Fichte-Leimh.

Farbgebung

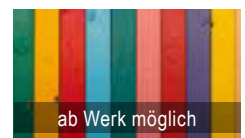

ab Werk möglich



Beispielbild aus der Serie

BRÜHL

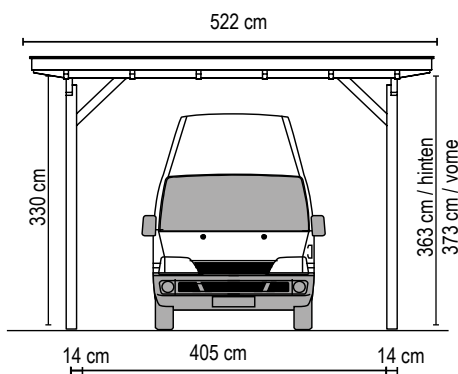

Beispielbild aus der Serie

Classic Kiefer – mit Foliendach 9.999,- €

In einer Variante

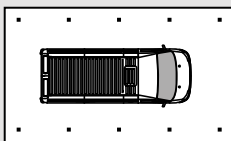

LANG (L)
Breite: 522 cm
Länge: 879 cm



Optionale Ausstattungen



Farbgebung

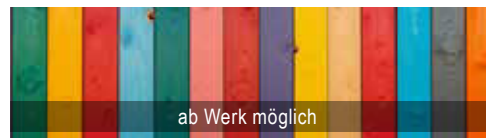

Verfügbar in diesen Holzarten

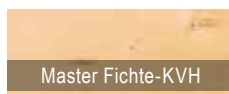
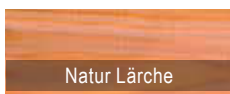

WISMAR



Beispielbild aus der Serie

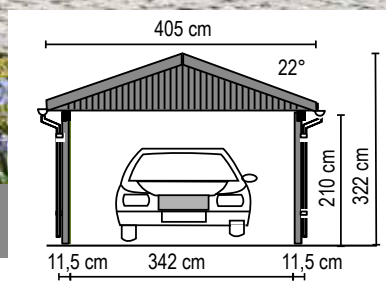

Classic Kiefer – Kurz ohne Bedachung **3.899,- €**

In drei Varianten

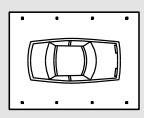

KURZ (K)
Breite: 405 cm
Länge: 573 cm

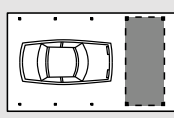

MITTEL (M)
Breite: 405 cm
Länge: 723 cm

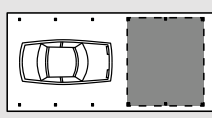

LANG (L)
Breite: 405 cm
Länge: 903 cm

Optional integrierte Geräteräume, nur bei den Varianten Mittel und Lang möglich!

Optionale Ausstattungen



Farbgebung

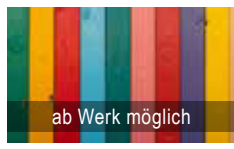

Verfügbar in diesen Holzarten

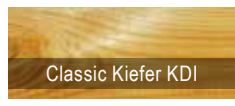

WÜRZBURG



360 cm
210 cm

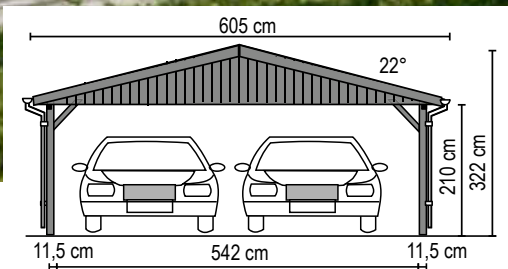

Beispielbild aus der Serie

Classic Kiefer – Kurz ohne Bedachung 4.999,- €

In drei Varianten

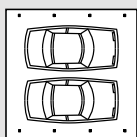

KURZ (K)
Breite: 605 cm
Länge: 573 cm

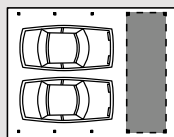

MITTEL (M)
Breite: 605 cm
Länge: 723 cm

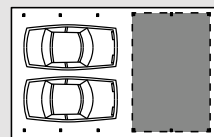

LANG (L)
Breite: 605 cm
Länge: 903 cm

Optional integrierte Geräte Räume, nur bei den Varianten Mittel und Lang möglich!

Optionale Ausstattungen

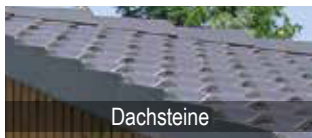

Farbgebung

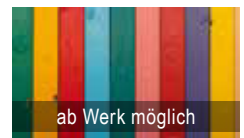

Verfügbar in diesen Holzarten

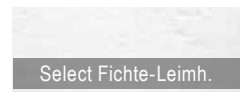
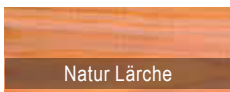

WESTERLAND

NEU



Beispielbild aus der Serie

Classic Kiefer KDI –
Einzelcarport ohne Bedachung

3.499,-€

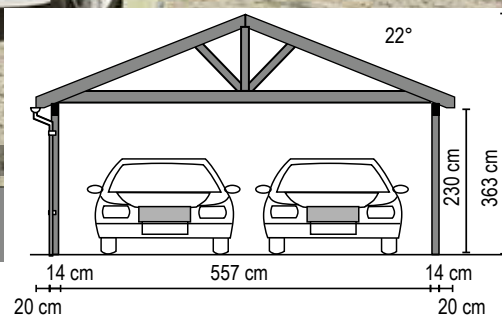

In zwei Varianten

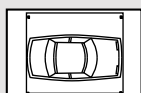

Einzelcarport
Breite: 420 cm
Länge: 600 cm

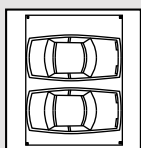

Doppelcarport
Breite: 625 cm
Länge: 600 cm



Optionale Ausstattungen

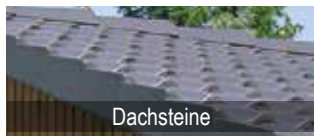

Farbgebung

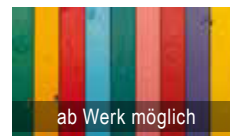

Verfügbar in diesen Holzarten

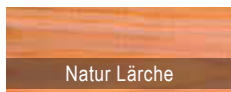
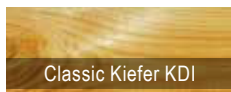

NEU

NORDLAND



Beispielbild aus der Serie

Classic Kiefer KDI – ohne Bedachung

5.999,- €

In einer Variante

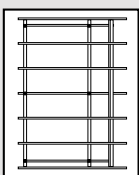

Breite: 616 cm
Länge: 605 cm

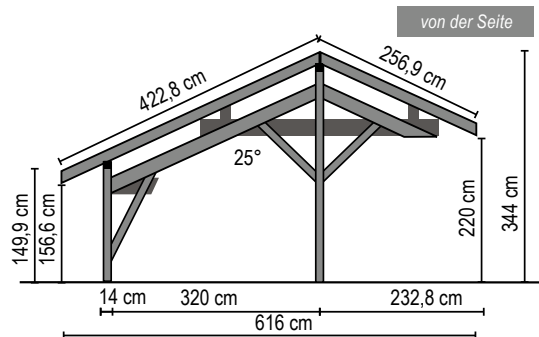

Optionale Ausstattungen

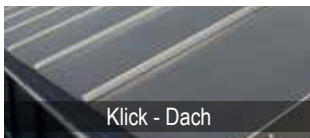
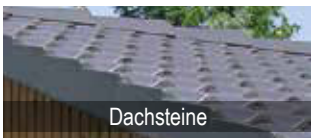

Farbgebung

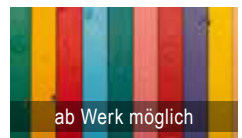

Verfügbar in diesen Holzarten

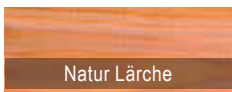

UNTERSTAND NORDLAND NEU



Beispielbild aus der Serie

Classic Kiefer KDI – Kurz – ohne Bedachung

4.499,- €

In einer Variante

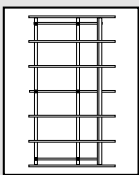

Breite: 500 cm
Länge: 258 cm

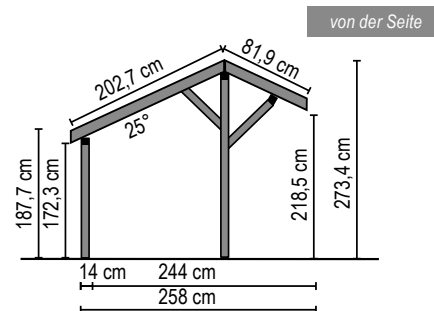

Optionale Ausstattungen

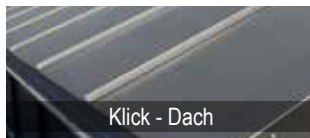
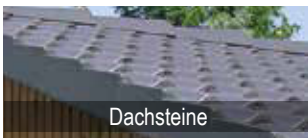

Farbgebung

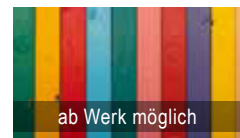

Verfügbar in diesen Holzarten





UNTERSTAND EIFEL



Beispielbild aus der Serie

Master Fichte - KVH – ohne Terrasse

7.999,- €

In einer Variante

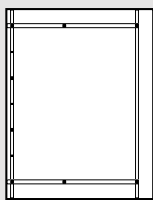

KURZ (K)
Breite: 554 cm
Länge: 430 cm

Mit 2x Reihen PC-Lichtpaneele 3 mm klar

von der Seite

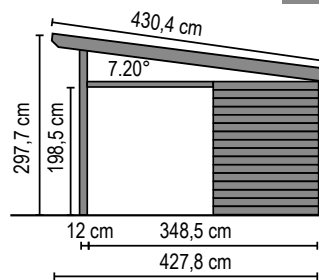

Optionale Ausstattungen



Foliendach



Lichtpaneele

Farbgebung

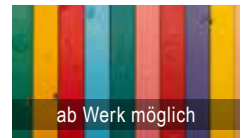

ab Werk möglich

Verfügbar in diesen Holzarten



Master Fichte-KVH



Perfect Fichte-Leimh.

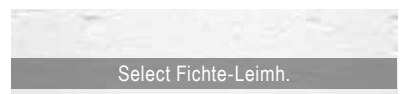

Select Fichte-Leimh.

INTEGRIERTE GERÄTERÄUME



2 BREITEN x 2 LÄNGEN x 3 PROFILE x 5 ARTEN =

60 MÖGLICHKEITEN FÜR IHREN GERÄTERAUM

– rundum geschlossen – inkl. Lichtband und Tür –

In vier Varianten/ Standardprofil Softline Rundkante 19,5 x 96 mm

TYP 02

Maße: 365 x 173 cm
Fläche : 6,23 m²

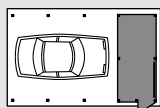

TYP 04

Maße: 565 x 173 cm
Fläche : 9,69 m²

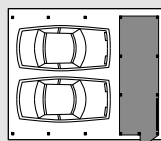

TYP 06

Maße: 365 x 335 cm
Fläche : 12,06 m²

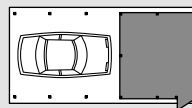

TYP 08

Maße: 565 x 335 cm
Fläche : 18,76 m²

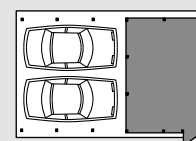

Pfosten : 11,5 x 11,5 cm, Höhe Wandelemente: 193,5 cm

TYP 02

Maße: 365 x 173 cm
Fläche : 6,23 m²
Classic Kiefer KDI

ab 2.599,- €

TYP 04

Maße: 565 x 173 cm
Fläche : 9,69 m²
Classic Kiefer KDI

ab 3.299,- €

TYP 06

Maße: 365 x 335 cm
Fläche : 12,06 m²
Classic Kiefer KDI

ab 3.199,- €

TYP 08

Maße: 565 x 335 cm
Fläche : 18,76 m²
Classic Kiefer KDI

ab 3.999,- €

Verfügbar in diesen Profilen



Rundkantenprofil



Doppelrhombusprofil



Bodendeckelschalung

Verfügbar in diesen Holzarten

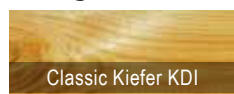

Classic Kiefer KDI

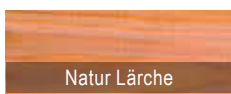

Natur Lärche



Master Fichte-KVH

Farbgebung ab Werk möglich



GROSSE VIELFALT AN EXTRAS

Keine Frage: Wer Liebe und Herz in die Gestaltung seines Hauses steckt, sucht auch einen Carport, der sich ideal einfügt – entweder dezent und zurückhaltend, oder als markantes Gebäude, als echter Hingucker mit attraktivem Aussehen. Und warum dann nicht direkt in die Offensive gehen und mit Extras und Zubehör den Carport zum echten Hingucker machen?

ABDECKBLECHE FÜR FLACHDÄCHER

Lackierte Abdeckbleche für Verwitterungsschutz und schöne Optik. Rot und Anthrazit als Standardfarbe.

Zubehör für alle Flachdächer				
Abdeckblech	30 x 98 x 3.000 mm	Einheit:	lfdm.	Art.-Nr. 89194545 19,00 €



STIRNBRETTEINFASSUNG



Stirnbretteinfassung für Flachdach-Carports, Stahlmetallic 045 Polyesterbeschichtung inkl. Blindfalz, Eckprofil, Stirnbrettkappe und Montageschrauben; Länge: 615 mm. (lfm. Preis auf Anfrage).

HC-PLAN-BLENDE



HC-Plan-Blende für Flachdach-Carports, umlaufende HPL-Kompakt-Blende in der Farbe reinweiß RAL 9010 oder anthrazit RAL 7016 6 mm stark, mehrfach Längen inkl. Befestigungsschrauben geliefert (lfm. Preis auf Anfrage).

LICHTBAND STANDARD-FENSTER FÜR CARPORT-WÄNDE

Klares, bruchsicheres PVC-Lichtband, 43,5 cm hoch, feststehend ohne Öffnungsfunktion, PVC 2 mm stark – eingesetzt in 5 x 7 cm starke Rahmenhölzer. Statt eines hohen Wandelementes brauchen Sie ein – um die Fensterhöhe – kleineres Element. Bei der Wandhöhe von 1.935 mm ermittelt sich damit die kalkulatorische Wandhöhe von 1.500 mm.

HOLZARTEN	Classic Kiefer KDI	Natur Lärche
Lichtbänder (B x H / mm)		
1.500 x 435 mm	Art.-Nr. 89190114 149,00 €	Art.-Nr. 89194252 159,00 €
1.652,5 x 435 mm	Art.-Nr. 89191160 159,00 €	Art.-Nr. 89194253 169,00 €
1.730 x 435 mm	Art.-Nr. 89191162 169,00 €	Art.-Nr. 89194254 179,00 €
1.800 x 435 mm	Art.-Nr. 89191164 179,00 €	Art.-Nr. 89194255 189,00 €



PFOSTEN

gehobelt, bereits ausgeklinkt – zur sicheren Aufnahme des Sattelbalkens

HOLZARTEN	Classic Kiefer KDI	Natur Lärche
Pfosten (B x T x H / mm)		
115 x 115 x 2.100 mm	Art.-Nr. 89190101 49,00 €	Art.-Nr. 89191101 59,00 €
115 x 115 x 3.000 mm	Art.-Nr. 89190100 69,00 €	Art.-Nr. 89191100 79,00 €
135 x 135 x 2.100 mm	Art.-Nr. 89194450 59,00 €	Art.-Nr. 89194452 79,00 €
135 x 135 x 3.000 mm	Art.-Nr. 89194451 79,00 €	Art.-Nr. 89194453 99,00 €



Auf Anfrage sind die Lichtbänder und Pfosten auch in diesen Holzarten verfügbar

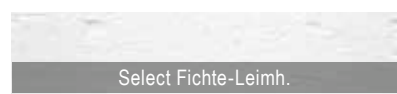
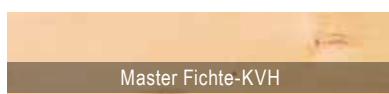

FERTIGE WANDELEMENTE

DIE WANDELEMENTE

Die Wandelemente werden im Standard mit Softline-Rundkantenprofilen (19,5 x 96 mm) erstellt. Diese werden einseitig von einem 5 x 7 cm (nur bei der Classic-Serie) starken Rahmen gehalten – so entsteht eine massive, ausgesteifte Rahmenkonstruktion. Sie möchten andere Profile? Gerne bieten wir Ihnen diese auch an. Preise auf Anfrage.

Wandelemente mit Rundkantenprofil (B x H)

HOLZART		Classic Kiefer KDI	Natur Lärche
535 x 1.935 mm		Art.-Nr. 89190134 189,00 €	Art.-Nr. 89191116 189,00 €
1.500 x 1.935 mm	STANDARD-BREITE	Art.-Nr. 89190140 289,00 €	Art.-Nr. 89191130 289,00 €
1.500 x 1.500 mm		Art.-Nr. 89190139 259,00 €	Art.-Nr. 89191132 259,00 €
1.652,5 x 1.935 mm		Art.-Nr. 89190142 299,00 €	Art.-Nr. 89191136 299,00 €
1.652,5 x 1.500 mm		Art.-Nr. 89190141 269,00 €	Art.-Nr. 89191138 269,00 €
1.730 x 1.935 mm		Art.-Nr. 89190144 309,00 €	Art.-Nr. 89191142 309,00 €
1.730 x 1.500 mm		Art.-Nr. 89190143 269,00 €	Art.-Nr. 89191144 269,00 €
1.800 x 1.935 mm		Art.-Nr. 89190150 309,00 €	Art.-Nr. 89191148 309,00 €
1.800 x 1.500 mm		Art.-Nr. 89190151 279,00 €	Art.-Nr. 89191150 279,00 €

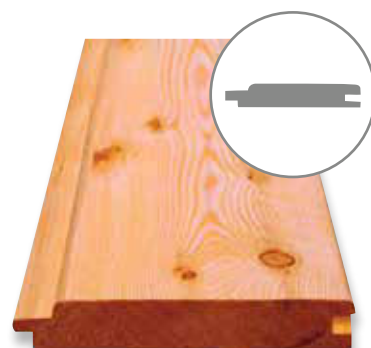

Rundkantenprofil im Schnitt: 19,5 x 96 mm mit Nut und Feder. Bsp. zeigt „Natur“ (Lärche).

Montage-Info

Die Wandelemente werden zwischen den Pfosten Ihres Carports befestigt – das erfordert bei großen Abständen extra Pfosten. Aus statischen Gründen geben Sie bei der Bestellung bitte die geplante Platzierung der Wandelemente und Türen mit an (Skizze).

Türen

HOLZART		Classic Kiefer KDI	Natur Lärche
Einzeltür – Standard	85 x 193,5 cm	Art.-Nr. 89190113 289,00 €	Art.-Nr. 89191113 299,00 €
Schiebetür	bis 100 cm Breite	Art.-Nr. 89190118 779,00 €	Art.-Nr. 89191115 799,00 €

Inkl. Schloß und Standard- Drückergarnitur. Weitere Fenster und Türen: siehe Themenbereich „Gartenhäuser“



Schiebetür – inkl. Schlosskasten

Auf Anfrage sind die Wandelemente und Türen auch in diesen Holzarten verfügbar

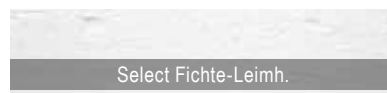

INDIVIDUELLE ANFERTIGUNGEN

Von einfach bis exklusiv – erlaubt ist was gefällt

- Winkel-Carports • Flach-/Satteldachkombination • Satteldach mit traufseitiger Einfahrt • Walmdach-Carports
- Fachwerkkonstruktionen • Reihenanlagen • Wandanbau • Carports mit erhöhter Schnee- und Windlast
- Schrägausführungen und Sonderhöhen (z. B. für Wohnmobile, Pferdeanhänger, Boote ...)
- Leimholzkonstruktionen mit verschiedenen Pfostenstärken
- Ständerbauweise - Häuser • Blockbohlen - Häuser • Elementbauweise - Häuser • Pavillon
- Exklusiv - Häuser • Saunen • Brücken • Kiosk



LEIMHOLZBOGEN

EINE GENAUSO PRAKTISCHE, WIE TRENDIGE CARPORTGESTALTUNG.

Für ein problemloseres Ein- und Ausparken. Ideal bei engen Einfahrtsituationen. Mit einem oder sogar zwei Bögen im vorderen Bereich (als Ersatz der vorderen geraden Pfosten) erleichtern sie die Einfahrt unter jedem Carport enorm. Die stylisch wirkenden Bögen (11 x 11 cm, Radius 2 m) werben Carports auch optisch auf. Weitere Möglichkeiten auf Anfrage direkt bei Ihrem Joda® Servicepartner.



Select Fichte-Leimh.

1 Der einseitige Pfostenbogen erleichtert das Einparken. Abbildung: Classic-Variante



1 Pfostenbögen aus hochwertigem Leimholz (BSH) gefertigt. Abbildung: Classic-Variante



2 Einzelpfostenbogen für nachträglichen Einbau. Bausatz inkl. dazugehöriger Strebe

HOLZARTEN

Classic Kiefer KDI

Natur Lärche

Ausstattung für Joda®-Standard-Carports; mit verstärkter Sattelkonstruktion, Maße in cm: r=200, 11 x 11

1 Pfostenbogen*		Art.-Nr.	Preis/€	Art.-Nr.	Preis/€
Carportlänge K	einseitig	89190105	799,00	89190107	899,00
	zweiseitig	89194005	1.399,00	89194006	1.599,00
Carportlänge M	einseitig	89194010	899,00	89194011	999,00
	zweiseitig	89194015	1.599,00	89194016	1.799,00
Carportlänge L	einseitig	89194020	899,00	89194021	1.099,00
	zweiseitig	89194025	1.699,00	89194026	1.999,00

*Die Preise verstehen sich als Aufpreis auf die normale Konstruktion (die weniger benötigten Standardpfosten sind berücksichtigt). Bei Pfostenbögen für Carportgröße K werden bei allen Satteldächern und Flachdächern, vorbereitet für Grünbedachung, Pfosten in 13,5 x 13,5 cm Stärke benötigt. Diese sind als Aufpreise jeweils dazuzurechnen.

HOLZARTEN

Classic Kiefer KDI

Natur Lärche

Perfect Fichte-Leimh.

Ausstattungsideoe für Selbstbau-Carports; ohne Statik, loser Leimholzbogen, Maße in cm: r=200, 11 x 11

2 Einzelpfostenbogen	Art.-Nr.	Preis/€	Art.-Nr.	Preis/€	Art.-Nr.	Preis/€
	89192116	399,00	89192117	409,00	89192119	419,00

Auf Anfrage sind die Pfostenbögen auch in diesen Holzarten verfügbar



Perfect Fichte-Leimh.



Select Fichte-Leimh.

Farbgebung ab Werk möglich



FOLIENDACH



Nahtlos – einfach – dauerhaft

Die Planen-Eigenschaften:

- UV-Licht und Ozon resistent
- dauerhaft elastisch (Reißdehnung von > 350 %)
- wartungsfrei
- wurzelfest, wenn nahtlos verarbeitet
- begehbar



AUFBRINGEN DER EPDM-FOLIE

So funktioniert die vollflächige Verklebung ohne Auflast:

- 1** Carportdach reinigen, ggf. austretende Nägel nacharbeiten, Dachablauf einschneiden.
- 2** Die Plane auf das Carportdach auslegen, 30 Minuten ruhen lassen; zur Hälfte zurückschlagen.
- 3** Modular Klebemasse gut umrühren, mit dem Roller gleichmäßig dünn und deckend auf den Untergrund (Dachschalung) auftragen.
- 4** Die EPDM-Folie in die Attika hinauf setzen und den vollständigen Randbereich mit dem PVC-Roller andrücken. Innenecken des Carports einfalten. Dabei entsteht ein Folienüberschuss, der vor der Folie dreieckig nach vorn herausragt. Einschneiden der Folie ist also nicht erforderlich (Bild 4).
- 5** Eine Entwässerung erfolgt über den Flachdachgulli, Dachablauf mit EPDM-Flansch). Zur Montage Kontur des Abflusses mit Kreide angeben und ausschneiden. Gulli mit Abfluss in Position bringen, Kontur des Flansches auf der Folie anzeichnen. (ohne Abb.) Klebearbeiten: Unterseite des Flansches und Oberseite der Folie mit Dichtmasse einrollern. Kontur mit Dichtmasse abspritzen. Oberfläche einrollern (mind. 1,5 mm Dichtmasse verbleibt zwischen den EPDM-Schichten zurück). Nach Anrollen der Kontur und Wegnehmen der überflüssigen Dichtmasse ist das Carport-Dach fertig
- 6** Folie gleichmäßig in den nassen Kleber zurückschieben, mit einem festen Besen an den Untergrund anfehen.

Schritt 3 und 4 wiederholen für die andere Dachhälfte.

- 7** Die innere Struktur der Folie wird sich in den folgenden Monaten formieren; leichte Falten entfernen sich damit von selbst.

FOLIENDACH

EPDM DACHBAHNEN

Die EPDM-Folie ist ein echter Ersatz für das klassische Pappdach und überzeugt mit einfacher Verarbeitung und Langlebigkeit. Da die Folie aus einem Stück besteht und witterungsbeständig ist, verlangt sie kaum Wartung. Empfehlenswert ist es, jährlich die Entwässerung zu kontrollieren und Blätter zu entfernen.

EPDM Dachbahn

Breite	Stärke	Max. Länge	Nahtlos bis ca.	Art.-Nr.	Preis/€
1,50 m	1,5 mm	30,5 m	45 m ²	90120710	27,99
2,00 m	1,5 mm		61 m ²	90120712	27,99
2,50 m	1,5 mm		76 m ²	90120714	27,99
3,05 m	1,5 mm		93 m ²	90120716	27,99
3,55 m	1,5 mm		108 m ²	90120718	27,99
4,00 m	1,5 mm		122 m ²	90120720	27,99
4,57 m	1,5 mm		139 m ²	90120722	27,99
5,03 m	1,5 mm		153 m ²	90120724	27,99
5,50 m	1,5 mm		167 m ²	90120726	27,99
6,10 m	1,5 mm		186 m ²	90120728	27,99
6,85 m	1,5 mm		208 m ²	90120730	27,99
7,62 m	1,5 mm		232 m ²	90120732	27,99
8,40 m	1,5 mm		256 m ²	90120734	27,99
9,15 m	1,5 mm		279 m ²	90120736	27,99
12,20 m	1,5 mm		372 m ²	90120738	27,99
15,25 m	1,5 mm		465 m ²	90120740	27,99

Zubehör

Artikel		Art.-Nr.	Preis/€
1	Nass- und Kontakkleber	1 Liter - wasserbasiert	90120801 38,99
2	Anschlusskleber FLEX	290 ml	90120802 24,99
3	Nahtband	75 mm - zur Kaltnahtführung	90120823 12,99
4	Formband	300 mm - Reparaturband	90120825 43,99
5	Aktivierung im Set	inkl. Handschuh + Schwamm	90120806 25,99
6	Garantie Gully im Set	inkl. Handschuh + Schwamm	90120807 89,99
7	Laubfang	einfach	90120808 14,99
8	Walze	Breite 150 mm	90120809 8,99
9	Walze	Breite 250 mm	90120810 15,99
10	Bügel passend	passend für Walze 150 mm	90120811 6,99
11	Bügel passend	passend für Walze 250 mm	90120812 6,99
12	Teleskopstiel	0,90 m – 1,50 m	90120813 39,99
13	HSS EPDM Dachbahn Easy Stick selbstklebend 1 m breit Farbe schwarz	Rollenlänge 5,00 m	90120814 129,99
		Rollenlänge 10,00 m	90120815 239,99



GRÜNDACH

Foto: AdobeStock/ GoldPumaze

ÖKOLOGISCH WERTVOLL: NATUR AUF DEM DACH

Gründächer liegen im Trend. Funktional und ökologisch wertvoll schützen die Pflanzen die Dachkonstruktion. Woran das liegt? UV-Strahlung, Temperaturunterschiede, Frost/ Tauwechsel und Hagelschlag werden stets ganz sanft abgefangen. Begrünte Dächer halten zudem Niederschlagwasser zurück – die Kanalisation wird entlastet. Und sie bieten seltenen Lebensraum für Pflanzen und Tiere – bei extensiver Begrünung hat dieser Steppencharakter. Ein weiterer Vorteil: Das Kleinklima im städtischen Raum wird besser – Staub und Luftschadstoffe werden gebunden, das direkte Wohnumfeld entlastet. Gründach-Bausätze sind für Flachdächer und die Satteldächer mit 22° Neigung geeignet (außer Aktionscarports und Stahlstützencarports): Joda® liefert Ihnen einen verstärkten Qualitäts-Bausatz. Gründächer haben ein relativ hohes Gewicht – stärkere Holzdimensionen schützen vor ungeliebten „Durchhängern“ im Dach. Die Pflanzen sind überwiegend trockenresistente, winterharte und überaus pflegeleichte Gewächse. Nach dem Anwachsen überstehen sie selbst trockene Zeiten sicher. Tipp: Gründächer werden von stadtnahen Gemeinden besonders häufig gefördert. Fragen Sie doch einfach bei Ihrer Gemeindevertretung / Ihrem Bauamt nach. Fertigstellungspflege bauseits.

Aufpreis Grünbedachungssatz*			
Borkum KG	Art.-Nr.	89190207	2.099,00 €
Borkum MG	Art.-Nr.	89190209	2.799,00 €
Borkum LG	Art.-Nr.	89190211	3.399,00 €
Büsum KG	Art.-Nr.	89190219	3.199,00 €
Büsum MG	Art.-Nr.	89190221	4.099,00 €
Büsum LG	Art.-Nr.	89190223	4.999,00 €
Glinde KG	Art.-Nr.	89190231	2.099,00 €
Glinde MG	Art.-Nr.	89190233	2.799,00 €
Glinde LG	Art.-Nr.	89190235	3.399,00 €

Aufpreis Grünbedachungssatz*			
Grömitz KG	Art.-Nr.	89190243	3.199,00 €
Grömitz MG	Art.-Nr.	89190245	4.099,00 €
Grömitz LG	Art.-Nr.	89190247	4.999,00 €
Wismar KG**	Art.-Nr.	89190251	1.999,00 €
Wismar MG**	Art.-Nr.	89190252	2.499,00 €
Wismar LG**	Art.-Nr.	89190253	2.999,00 €
Würzburg KG**	Art.-Nr.	89190257	2.899,00 €
Würzburg MG**	Art.-Nr.	89190258	3.499,00 €
Würzburg LG**	Art.-Nr.	89190259	4.199,00 €

* Komplett bestehend aus: 2 x Lagen Vlies; 1 x Lage Wurzelschutzfolie; Drain- und Speicherplatte 20 mm; 1 x Lage Filtervlies; Substrat Dicke i. M. 8 cm; Lieferumfang: 70 Einzelpflanzen entsprechen ca. 3,5 m², Dachstauden ca. 20. Stck./m²; mind. 1 x Dachablauf mit Schraubflansch ohne Entwässerungsmaterial. Nicht im Lieferumfang: Kiesel 16/32 und Langzeitdünger Animalin. ** ohne Drain- und Speicherplatte sowie Filtervlies, geliefert jedoch mit Drainagerohr.

DER GRÜNDACH-BAUSATZ

Die in sich gemischten Dachstauden als Dedum-Mix-Multitopfplatte beinhaltet eine bunte Vielfalt von Dachstauden der Gattung Sedum, die sich bei Extensivbegrünungen bewährt haben. Auf jeder Multiplatte befinden sich ca. 5 - 6 verschiedene Sorten. Lieferumfang als Multiplatte mit 70 Einzelpaletten mit je 70 Einzelpflanzen, Bedarf ca. 20 Stück je m² (3,5 m² pro Multitopfplatte). Das Substrat speichert das Wasser besonders gut und verhindert so das Austrocknen der Wurzelballen. Die Schutzvliese halten Substrat und Pflanzen bei Wind und Wetter auf Ihrem Dach. Die olivfarbene Wurzelschutzbahn sorgt absolut zuverlässig dafür, dass die Wurzeln der massiven Dachkonstruktion keinen Schaden zufügen werden. Dieser Bausatz ergänzt die „für Grünbedachung vorbereiteten“ Carports. Sie finden ihn unter dem Bedachungskürzel „G“.

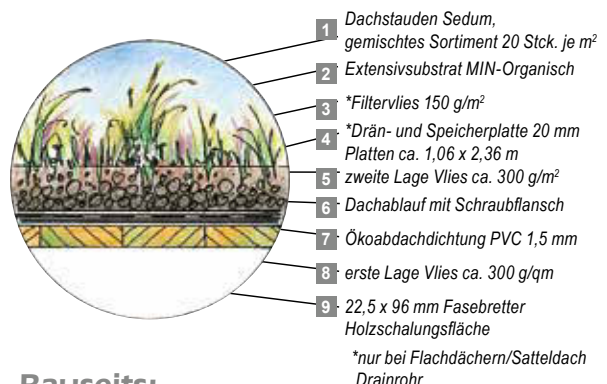

Bauseits:

- Kiesel 16/32 für umlaufenden Sicherheitsstreifen und Trauf-Drainage 40 cm breit
- Langzeitdünger ANIMALIN pelletiert Bedarf: extensive Dachbegrünung ca. 50 g/m²
- Fertigstellungspflege



PFANNENPROFIL

KLASSISCHE ZIEGELDESIGNS

„Topline 40“ ist eine profilierte Stahlplatte im klassischen Ziegeldesign. Eine leichte, widerstandsfähige und stabile Dachbekleidung mit einem harmonischen Profil und einer glatten wartungsarmen Oberfläche. Durch die patentierte Ziegelkante und den Eckenchnitt sind die Überlappungen der Platten am Objekt nicht wahrzunehmen. Die Montage ist einfach und der Abschluss an der Traufe harmonisch. Dieses dichte Pfannenprofil aus Qualitätsfeinblechstahl kann auf alle Dächer ab einer Neigung >14° montiert werden - eine dauerhafte und geeignete Lösung für die meisten Dächer. Auch für Renovierung: Dieses Pfannenprofil lässt sich problemlos z.B. auf ein Satteldach mit Pappbelag und Konterlattung montieren.

- | | |
|--|--|
| <p>Technische Daten</p> <ul style="list-style-type: none"> - Plattenstärke: 0,50 mm - Gewicht pro m²: ca. 5 kg = leichte Handhabung - Oberflächenbeschichtung: Polyester - Dachneigung: mind. > 14° | <ul style="list-style-type: none"> - Farben / Standardtöne: (Ziegelrot, Dunkelrot, Braun, Graphitgrau, Schwarz, Grün, Armygrün) + Farbsortiment auf Anfrage - Befestigung: mit selbstbohrender Schraube - HBP Topcoat: Preis auf Anfrage |
|--|--|

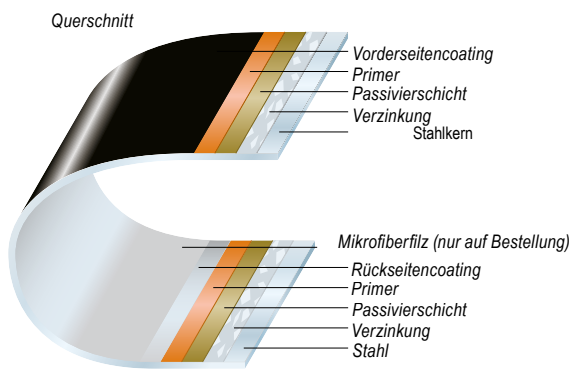

Aufpreise Pfannenprofil / Komplet* [*]				
Wismar K	Art.-Nr.	89175511	1.499,00	€
Wismar M	Art.-Nr.	89175513	2.099,00	€
Wismar L	Art.-Nr.	89175515	2.499,00	€
Würzburg K	Art.-Nr.	89175711	2.099,00	€
Würzburg M	Art.-Nr.	89175713	2.699,00	€
Würzburg L	Art.-Nr.	89175715	3.099,00	€

i Die jeweilige Carport-Konstruktion muss konstruktiv angepasst werden. Preis auf Anfrage.

* Komplettsatz inkl. Pfannenprofil Topline 40, Firsthaube, Giebelkappe, Eckprofil für Seitenanschluss sowie Schrauben (inkl. Torx).



KLICK-PROFIL DACH



EINE DURCHDACHTE UND UMWELTFREUNDLICHE LÖSUNG FÜR EIN ELEGANTES UND ZEITLOSES DACH

Mit ein paar Klicks zu einem ansprechenden und modernen Dach, das leicht zu montieren und zu warten ist. Das Klick-Dach wurde auf der Grundlage des herkömmlichen Falz-Daches entwickelt und besteht aus Stahlblech mit einem kräftigen und farbbeständigen Oberflächenlack. Die Klick-Dach-Profile lassen sich leicht ohne die Verwendung von Spezialwerkzeug montieren. Eine moderne Dachlösung. Das Material wird aus feuerverzinktem, kalt gewalztem Stahl gefertigt und besteht aus dünnem Qualitätsfeinblechstahl mit entweder HBP Topcoat oder Polyester-Beschichtung.

- Technische Daten**
- **Profilstärke:** 0,6 mm
 - **Breite:** 500 mm ± 3/0 mm
 - **Profillänge:** Min. 1000 mm / Max. 8000 mm
 - **Gewicht pro m²:** Ca. 6 kg
 - **Lattenabstand:** Wird auf fester Unterlage mit Trennschicht oder Latten mit c-c 300 mm montiert
 - **Mind. Dachneigung:** Unter 10° Dachneigung nicht empfohlen

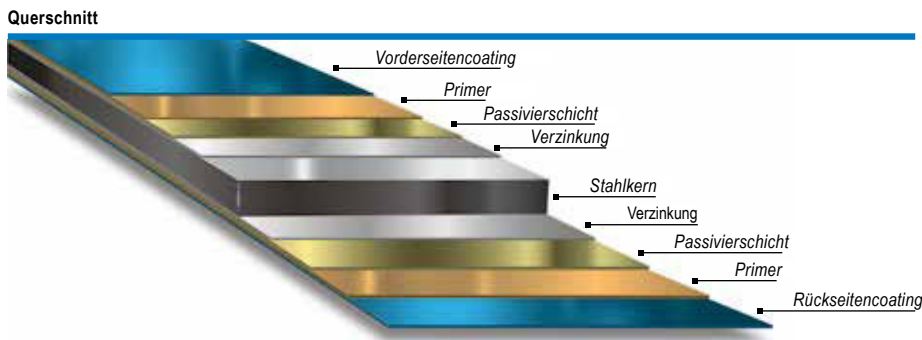

Aufpreise Klick-Profil/ Komplet*			
Wismar K	Art.-Nr. 88800029	3.399,00	€
Wismar M	Art.-Nr. 88800030	3.999,00	€
Wismar L	Art.-Nr. 88800031	4.899,00	€
Würzburg K	Art.-Nr. 88800036	3.999,00	€
Würzburg M	Art.-Nr. 88800037	5.099,00	€
Würzburg L	Art.-Nr. 88800038	6.299,00	€



i Die jeweilige Carport-Konstruktion muss konstruktiv angepasst werden. Preis auf Anfrage.

* Komplettsatz inkl. Klick-Profil, Befestigungsprofil, Clips, Einhangprofil, Lüftungsfirst, Lüftungsprofil, Dichtungsbund, Giebelprofil, Überlappungsschrauben und Montageschrauben.



Das Klick-Dach lässt sich auf verschiedene Weise anwenden. Das Klick-Dach auch als Fassadenverkleidung. Preis auf Anfrage



„NW 125“ FÜR SATTELDACH-CARPORTS 22°

Eine Dachrinne soll viele Jahre ansehnlich bleiben und lange halten. So wie „Rainline“ - diese Qualitäts-Dachrinne ist in mehreren Schichten aufgebaut. Im Kern befindet sich feuerverzinkter Stahl, der von einer schützenden Zinkschicht, einer Lage Primer und einer widerstandsfähigen PVC-freien HBP Topcoat-Beschichtung geschützt wird.

Praktisch: „Rainline“ hat ein einzigartiges Klicksystem, das eine Montage ohne die Verwendung von Kleber, Lötungen oder Spezialwerkzeug ermöglicht – witterungsunabhängig montierbar bei Regen, Sonne oder Wind. „Rainline“-Dachrinnen sind in Stahlmetallic sowie in 12 verschiedenen Farben erhältlich. Setzen Sie damit bei Ihrem Carport den berühmten Punkt über das „i“.



Technische Daten

- **Profilstärke:** 0,6 mm
- **Breite:** 500 mm ± 3/0 mm
- **Profillänge:** Min. 1000 mm / Max. 8000 mm
- **Gewicht pro m²:** Ca. 6 kg
- **Lattenabstand:** Wird auf fester Unterlage mit Trennschicht oder Latten mit c-c 300 mm montiert
- **Min. Dachneigung:** Unter 14° Dachneigung nicht empfohlen

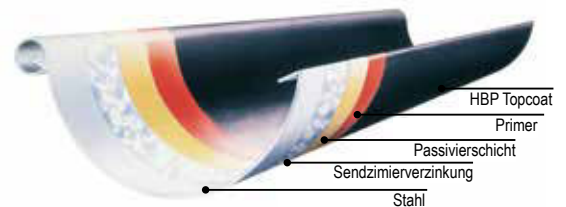

Aufpreise Dachrinne/Komplett* bis OKF

Wismar K	Art.-Nr. 89175512	1.099,00 €
Wismar M	Art.-Nr. 89175514	1.299,00 €
Wismar L	Art.-Nr. 89175516	1.399,00 €
Würzburg K	Art.-Nr. 89175712	1.099,00 €
Würzburg M	Art.-Nr. 89175714	1.299,00 €
Würzburg L	Art.-Nr. 89175716	1.399,00 €
Borkum	Art.-Nr. 88800053	749,00 €
Büsum	Art.-Nr. 88800056	799,00 €
Glinde	Art.-Nr. 88800058	749,00 €
Grömitz	Art.-Nr. 88800060	799,00 €

Vorteile:

- stärkste Dachrinne auf dem Markt
- bis zu 10 Farben
- bis zu 20 Jahren Garantie
- kein Löten - kein Kleben
- 40 % Montagezeit gespart
- komplettes Zubehör
- 50 Jahre Produkterfahrung
- einfache Montage
- 3m oder 6m Längen
- kurzfristige Lieferung
- wetterunabhängige Montage

i Bei allen Flachdach-Konstruktionen muss der entsprechende Bausatz angepasst bzw. geändert werden. Bei Flachdach-Carport-Modellen muß die Carport-Konstruktion angepasst werden (2 x Gefällekeil oder Blende auf der Rückseite)

* Komplettsatz mit Rinne, Verbindungsstück, Konsolrinnen-eisen, Endstück, Rinnenablauf, Rohrschelle, Rohrbögen, Fallrohr, Fallrohrauslauf und Zwischenstück

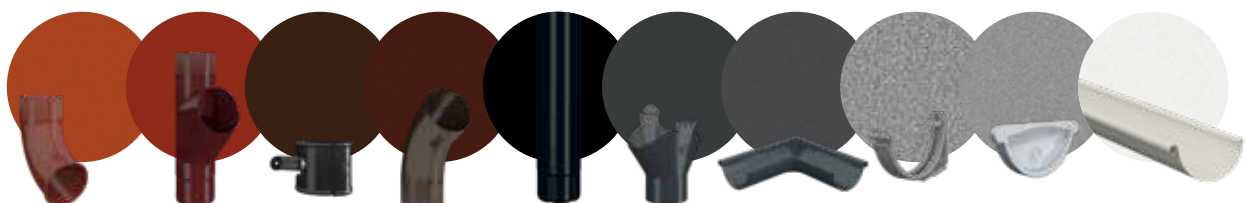

BAUANTRAG-SERVICE FÜR CARPORTS

Das Verfahren, die zuständige Behörde und die beizufügenden Unterlagen variiert je nach Bundesland – meistens ist eine Baugenehmigung für Carports vorgeschrieben. Auskünfte erteilt Ihnen dazu die Bauverwaltung Ihrer Gemeinde oder Kreises. Dafür erhalten Sie von uns – bei Bedarf auch gern vorab – alle technischen Bauantragsunterlagen. Für einen Bauantrag: Nachdem Sie unter dem Vorbehalt der Baugenehmigung bestellt haben, erhalten Sie die Joda® Antragsunterlagen inklusive Statik, Baubeschreibung und Zeichnung. Dies fügen Sie Ihrem Bauantrag selbst hinzu, nennen der Behörde als Antragsteller z. B. Ihren Architekten als sogenannten Entwurfsverfasser. Oder – ganz einfach: Joda® erstellt für Sie den Bauantrag und tritt als sogenannter Entwurfsverfasser auf.

BAUANTRAGSVERFAHREN FÜR STANDARD-CARPORTS

1. Möglichkeit

Sie bestellen* und erhalten die Joda® Antragsunterlagen inklusive Typen-Statik, Baubeschreibung und Zeichnung. Diese Unterlagen fügen Sie Ihrem Bauantrag als Antragsteller selbst bei. Sie benennen einen Entwurfsverfasser (z. B. Ihren Architekten).

Die für die Standard-Unterlagen erhobene Schutzgebühr von je 199 € (Zeichnung und Typen-Statik) wird bei Abruf des Bausatzes auf den Kaufpreis voll angerechnet. Bei Sonderanfertigungen berechnen wir Ihnen für die Erstellung der technischen Bauzeichnungen eine feste Pauschale, Preis auf Anfrage.

2. Möglichkeit

Sie bestellen* – Joda® erstellt für Sie den Bauantrag nach dem vereinfachten Baugenehmigungsverfahren. Joda® tritt als sogenannter Entwurfsverfasser auf. Sie stellen den Lageplan und die Flurkarte sowie eine grobe Lageskizze des Carports mit Grenz- und Gebäudeabständen. Die Bauantrags-Erstellungsgebühr für Standard-Carports beträgt 599,- €.

UMFANG BAUANTRAG

Der vollständige Bauantrag** von Joda® enthält:

- Anfertigung des Freiflächenplanes nach Bauherren-Angabe
- Bauzeichnung
- Einzeichnen des Carports in den Lageplan
- Ausfüllen des Formulars
- Berechnung des umbauten Raumes und der Grundfläche
- Berechnung der Grundflächenzahl
- Erklärung des Aufstellers bautechnischer Nachweise
- Erklärung des Entwurfsverfassers*



* unter Vorbehalt der Baugenehmigung

** Regional können Unterlagen wie ein Entwässerungsantrag oder Ansichten des nahen Wohnhauses mit Carport erforderlich sein. Diese werden nach Rücksprache mit Ihnen zusätzlich berechnet (Preise auf Anfrage).

Hinweis:
Sonder-Zeichnungen und Sonder-Statiken werden nicht verrechnet.

BAUANTRAGSERSTELLUNG VEREINFACHTES BAUGENEHMIGUNGSVERFAHREN

Checkliste Bauanträge

Bauherr

- Vor- und Zuname
- vollständige Adresse
- Telefonnummer
- E-Mail (wenn vorhanden)

Baugrundstück

- vollständige Adresse
- Gemarkung, Flur, Flurstück
- Grundstücksgröße
- Angabe der versiegelten Flächen (Wohnhaus, Terrasse, Zufahrten)

Auf einer Kopie

- Skizze des zukünftigen Standortes des Carports/BBH mit Kennzeichnung der Zufahrt
- Grenz- und Gebäudeabstände
- versiegelte Flächen

Auszug aus dem Liegenschaftskataster

- (nicht älter als 3 Monate, gern auch als pdf-Datei)

Fragen zu verfahrensfreien Baumaßnahmen beantwortet Ihnen zu Ihrem Bauvorhaben das für Sie zuständige Bauamt/Kreis oder Gemeinde.



Foto: AdobeStock/Bojan



INFORMATIONEN FÜR SIE

SERVICE TELEFON

Erfahrene Mitarbeiter sorgen dafür, dass alles läuft und Sie mit den Produkten zufrieden sind. Sie koordinieren den Aufbauservice. Unsere Kolleginnen und Kollegen vom Kundendienst-Center haben für Fragen und Probleme immer ein offenes Ohr und werden sicherlich auch Ihnen helfen können:
Service Telefon: 0 43 28 – 17 83 50



LIEFER-SERVICE

Warenlieferung direkt: Auf Wunsch kommt Joda® auch zu Ihnen und liefert an die Bordsteinkante! Dieser Service gilt für mit 38 t-Lkw befahrbare Straßen bei Anschriften in Deutschland (Festland). Waren werden zum abgesprochenen Termin persönlich entgegen genommen. Die genauen Konditionen nennt Ihnen der Joda®Fachhändler. Hinweis: Satteldach-Carport-Lieferungen erfolgen in zwei Teillieferungen, wenn Dachsteine mitbestellt werden.

CARPORT ONLINE PLANEN!

Besuchen Sie Joda® im Internet und planen Sie Ihr Joda® System-Carport online. Entdecken Sie mit unserem Carport-Konfigurator Ihre Möglichkeiten. Anschaulich und Klick für Klick. Oder Sie wählen einfach Ihre vorkonfigurierte Variante aus und fordern unverbindlich ein Angebot bei Ihrem Fachhändler an.



www.joda.de

GUT ZU WISSEN

Das verwendete Holz ist ausschlaggebend für die Qualität des Carportes und Gartenhauses. Joda® fertigt ausschließlich aus nachhaltig erzeugten, sorgsam ausgewählten, europäischen Hölzern. Sorgfältige Verarbeitung auf modernsten Maschinen lassen so ein hochwertiges Naturprodukt entstehen.

Als natürlicher Rohstoff ist das Material übrigens in Struktur und Zeichnung immer unterschiedlich – ein Reiz des natürlichen, hygroskopischen Werkstoffes Holz. Fest verwachsene Äste, Risse oder Harzgallen sind dabei ein ursprüngliches Kennzeichen der echten Natur. Holzliebhaber wissen es zu schätzen.

AUF NUMMER SICHER

Das Beste aus Holz für den Garten: Dafür steht die Marke Joda®, beheimatet im norddeutschen Daldorf. Unsere Erfahrung mit Holz reicht zurück bis zum Jahr 1948 – seit 1984 konzentrieren wir uns auf „Holz im Garten“. Premium Carports und Blockhäuser stellen wir in eigener Fertigung her, um unseren kompromisslosen Qualitätsanspruch für Sie sicherzustellen.

Mit Joda® erhalten Sie Gartenholzprodukte in echter Handwerksqualität aus nachhaltig angebauten Hölzern! Die Güte unserer Joda®-Produkte unterstreichen wir mit einem überzeugenden Garantieverprechen: auf unsere Blockbohlenhäuser gibt es z. B. **5 Jahre Garantie** und auf unsere System-Carports sogar **10 Jahre!**

Auf Wunsch geliefert und montiert – alles aus einer Hand.



IHR KOMPETENTES CARPORT- UND GARTENHAUS-TEAM

Sie haben ganz individuelle Vorstellungen, wie Ihr Carport oder Gartenhaus aussehen soll? Gemeinsam finden wir die passende Lösung und stehen Ihnen von der Beratung und Planung über die Lieferung bis hin zur Montage mit unserem Know-how und unserer Erfahrung zur Seite. Auf Wunsch erstellen wir für Sie den Carport-Bauantrag nach dem vereinfachten Baugenehmigungsverfahren.

AUFBAU UND MONTAGE SERVICE

Joda® baut mit System in echter Handwerkerqualität

Sie haben sich für Ihr Blockhaus oder Carport entschieden? Selbstverständlich können Sie den Aufbau auch in die Hände unserer erfahrenen Monteure geben. Joda® bietet Ihnen den kompletten Montage-Service (außer Fundamenterstellung bei Häusern und Farbarbeiten) aus einer Hand! Die Kosten sind abhängig von den örtlichen Gegebenheiten und dem Carport- oder Gartenhaustyp, da die Aufwendungen naturgemäß unterschiedlich sind. Ihr Fachberater hilft Ihnen gerne weiter. Beim örtlichen Fachhändler wird Ihnen gerne und kompetent weitergeholfen. Dann steht Ihnen auf Wunsch unser eigenes Montage-Team zur Verfügung und sorgt für eine fachgerechte Umsetzung und ein optimales Ergebnis.



Unser fachlich kompetentes Montage-Team

MONTAGE-RICHTLINIEN

Anfahrt und Abfahrt der Joda® Monteure im Joda® Servicewagen. Bausatzprüfung auf Vollständigkeit und Qualität. Die Geländeform bzw. Geländebeschaffenheit sowie im Erdreich verlaufende Strom und Wasserleitungen sind vorab genau zu benennen, ggf. ist bauseits ein Leitungsplan zur Verfügung zu stellen. Strom und Wasser sind bauseits zu stellen.

Die Terminvereinbarung ist unkompliziert und erfolgt direkt mit unserem Montageteam und richtet sich nach den Vorstellungen des Auftraggebers. Der Montage-Service gilt für das deutsche Festland, Montagen auf den deutschen Inseln sind teilweise möglich und mit einem Aufpreis verbunden. Die Montage / Aufbau erfolgt gemäß Beauftragung. Sonderwünsche und Nacharbeiten sind schriftlich zu beauftragen und werden extra abgerechnet. Zum Wohle des Produktes behalten wir uns das Recht vor, die Montage aufgrund schlechter Witterung zu verschieben. Eine etwaige Verschiebung der Montage wird mit dem Auftraggeber abgestimmt. Ob eine Montage möglich ist entscheidet der jeweilige Monteur vorab.

BAUSTELLE

Der Montageort muss frei zugänglich sein, 100 cm umlaufend um das Fundament oder Montageort.

Unwegbarkeiten (Treppen, steiles Gelände usw.) sind vorher zu benennen. Bei erheblichen Behinderungen wie z.B. schmale Zugänge, Bäume oder Hecken, ist das Montageteam vorab zu informieren. Sofern durch ungenügenden Platz, längere Montagewege oder ähnliches, zusätzliche Montagezeit anfällt, muss diese mit einem Stundensatz von Netto 65 € je Mitarbeiter zusätzlich berechnet werden. Zur Montage benötigen wir einen 230 V 16 A Anschluss der max. 30 Meter vom Aufbauort entfernt sein darf.

Bei der Fundamenterstellung benötigen wir zusätzlich Wasser. Schlauchanschluss max 10 Meter von der Baustelle.

Unseren Mitarbeitern muss zu jeder Zeit der Zugang zu sanitären Anlagen möglich sein, sollte es nicht möglich sein sind mobile Anlagen bauseits aufzustellen. Der Aufbauort sollte nicht mehr als 30 Meter von der Abladestelle liegen, wenn dies aber der Fall ist bitte auf alle Fälle bei der Terminansprache mit ansprechen. Mehraufwand stellen wir in Rechnung.

Als Kunde sollten Sie während des Aufbaus vor Ort und ansprechbar sein.

FUNDAMENTE

Alle Fundamente die Sie selber erstellen oder durch eine Fremdfirma erstellen lassen, müssen unseren Vorgaben entsprechen. Das Fundament muss für den Aufbau geeignet, ausreichend groß, waagrecht, durchgehärtet, trocken und sauber sein. Ist dieses nicht der Fall, kann unser Montageteam die Montage verweigern, die bis dahin entstandenen Kosten stellen wir in Rechnung. Sollte von unserer Seite eine Nacharbeit am Fundament nötig sein, stellen wir die Mehrkosten in Rechnung. Haben Sie uns mit der Erstellung der Fundamente für ihr Carport oder Zaun Anlage beauftragt, sind vor Beginn der Arbeiten alle Kabel und Rohrleitungen im Umfeld der Baustelle zu benennen. Sollten beim Ausheben der Fundamente große Steine, alte Fundamente, Gasleitungen, Stromleitungen, Kanalrohre oder andere Teile die Fundamentarbeiten behindern, so berechnen wir Ihnen den Mehraufwand.

Die Entsorgung des Erdaushubs erfolgt bauseits. Grabfähiger Boden vorausgesetzt. Keine nachträglichen Erd- Pflaster- Anpflaster- Farb- oder Zusatz-Arbeiten. Alle Entwässerungen werden nur bis Oberkante Fußboden gelegt und nicht angeschlossen.

Bauseits bedingte Umsonst-Anfahrten stellen wir Ihnen in Rechnung.

PFLEGEANLEITUNG FÜR IHR BEGRÜNTEES DACH

Mit der Begrünung Ihres Daches haben Sie sich dazu entschlossen, der Natur ein Stück Lebensraum zurückzugeben. Durch die fachgerechte Anlage des begrünten Daches sind die Grundvoraussetzungen geschaffen worden, dass sich hier Leben entwickelt und die Pflanzen gedeihen können.

Damit das Wachstum der Pflanzen und die gute Optik des Daches möglichst dauerhaft erhalten bleiben, ist nur ein minimaler Pflegeaufwand notwendig.

Je gewissenhafter Sie diese wenigen Punkte beachten, umso schöner und langlebiger wird Ihre Dachbegrünung sein.

1. Bewässerung:

Da Ihre Bepflanzung bereits sehr gut an die extremen Lebensbedingungen auf Ihrem Dach angepasst ist, beschränkt sich die Bewässerung auf die Anwuchsphase sowie auf längere Trockenzeiten.

Ob eine Bewässerung notwendig ist, erkennen Sie an den Blättern der Pflanzen. Werden diese schlapp und sind nicht mehr prall gefüllt und fleischig, so wird es Zeit, den Bestand mit Wasser zu versorgen.

Sollte Ihr Dach mit Sedumsprossen begrünt worden sein, ist ein höherer Bewässerungsaufwand in den ersten Wochen erforderlich. Solange die Sprossen noch keine Wurzeln gebildet haben, sind diese empfindlich gegen Austrocknung durch Sonne und Wind. Kontrollieren Sie den Zustand der eingesäten Sprossen je nach Witterung 2-3-mal pro Woche und wässern Sie ggf.

2. Düngung:

Die für die Begrünung verwendeten Sedumarten sind wahre Überlebenskünstler. Sie kommen in der Natur auch mit geringen Mengen an Nährstoffen gut zurecht.

Im Gegensatz zur kargen Natur möchten Sie jedoch sicherlich eine möglichst geschlossene Pflanzendecke auf dem Dach sehen. Um das optimale Wachstum der Pflanzen zu fördern, ist nur ein minimaler Aufwand erforderlich.

Sind die Pflanzen in ein mineralisch-organisches Substrat gepflanzt worden, so können die Dachstauden ihren Nährstoffbedarf im ersten Jahr aus dem Kompostanteil im Substrat decken. Um das gute Wachstum in den Folgejahren aufrechtzuerhalten, sollte jeweils zu Beginn der Wachstumsperiode, etwa ab Anfang April, ein Langzeitdünger auf der Fläche ausgebracht werden. Verwenden Sie hierfür den 6-Monatsdünger Plantacote mit einer Aufwandsmenge von 20 g/m² oder alternativ einen organischen Dünger mit ca. 50 g/qm.

Bei der Verwendung von rein mineralischem Dachsubstrat sollte bereits während der Pflanzung eine Gabe des Langzeitdüngers mit ausgebracht werden.

Hinweise: Die Verwendung von konventionellen Düngemitteln wie z.B. „Blaukorn“ wird nicht empfohlen, da der Dünger sehr schnell durch Regen ausgewaschen wird und so zu einer unnötigen Belastung des Regenwassers und somit unserer Umwelt führt.

3. Kalkung (pH-Wert Anhebung):

Das Ausbringen von Gartenkalk auf dem begrünten Dach dient zur Anhebung und Stabilisierung des pH-Wertes. Im Laufe der Zeit kann der pH-Wert in Ihrem Dachsubstrat, bedingt durch saure Niederschläge und damit verbundene Auswaschungen von Härtebildnern absinken. Ihre Sedumpflanzen entwickeln sich dann nicht mehr optimal und stattdessen wachsen zunehmend Moose.

Um diesem Vorgang entgegenzuwirken, verwenden Sie bitte handelsüblichen Gartenkalk, ehe sich die ersten Anzeichen von Moosbildung zeigen. Sollten sich bereits Moose auf dem Dach angesiedelt haben, so ist dieses vor der Kalkung zu entfernen.

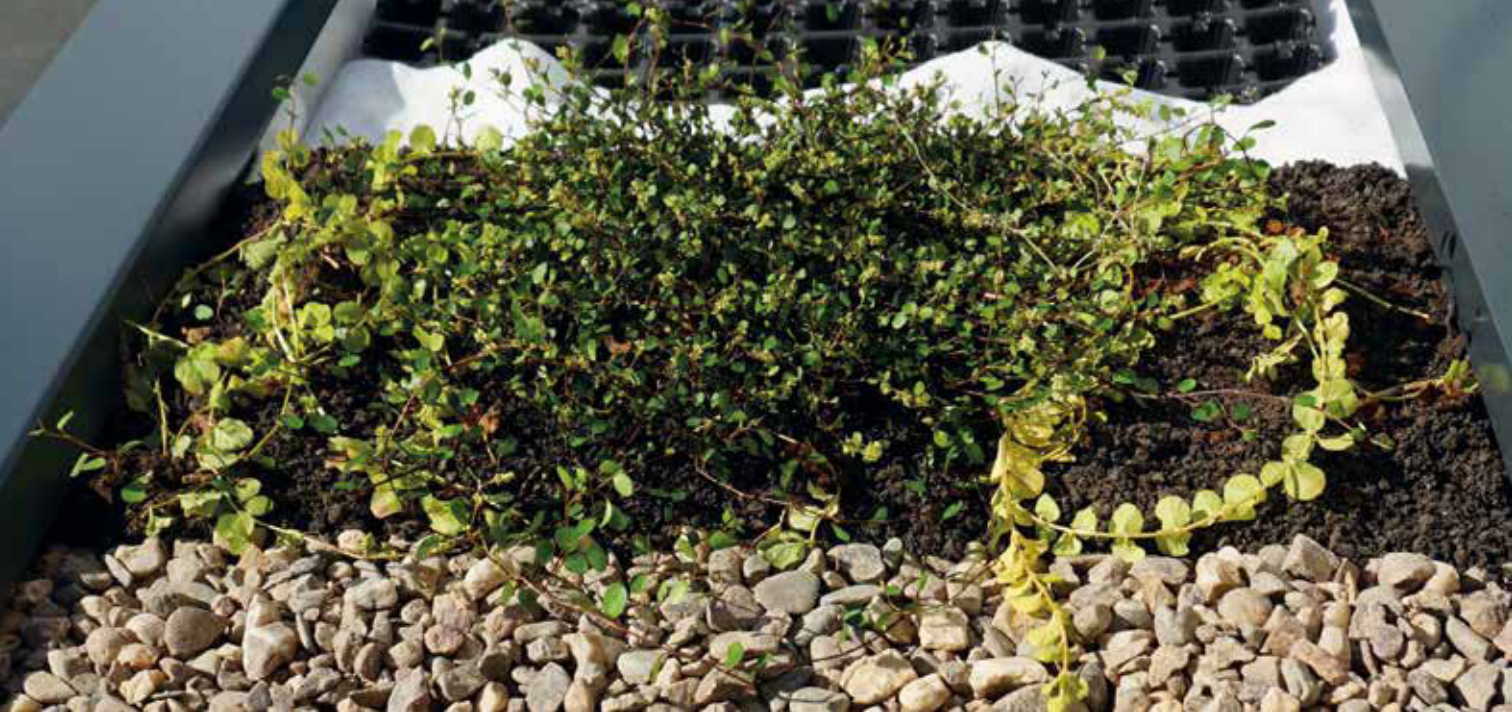

4. Moosbildung

Sollte sich im Laufe der Zeit Moos in zunehmendem Maße auf Ihrem Gründach ansiedeln, so liegt das entweder an dem niedrigen pH-Wert oder einer zu schattigen Lage der Dachfläche. Eine weitere Ursache hierfür kann eine allgemeine Vernässung der Dachfläche sein. Um dies zu vermeiden, empfehlen wir dringend, dass Dachflächen, deren Neigung weniger als 3° beträgt, mit einer Drainageschicht versehen werden. Dies kann entweder in Form einer Dränplatte oder mit einer Blähtonsschicht (mind. 4 - 5 cm) sowie aufliegendem Filtervlies realisiert werden. Alternativ ist auch die Verwendung von rein mineralischem Dachsubstrat denkbar. Hierbei sollte die Gesamtsubstratstärke jedoch mindestens 8 cm betragen.

5. Kieselstreifen, Abläufe, Dachränder & Wandanschlüsse

Damit das Wasser immer zügig von der Dachfläche abgeleitet wird, sind der Kieselstreifen und besonders die Abläufe jährlich zu kontrollieren. Bewuchs, der sich aus der Vegetationsfläche in den Kieselstreifen ausbreitet sowie aufwachsende Wildkräuter sind zu entfernen.

6. Fremdaufwuchs entfernen

Unerwünschter Aufwuchs, vor allem Sämlinge von Bäumen und Sträuchern, sind bei Bedarf zu entfernen. Es empfiehlt sich, die Dachfläche ein bis zweimal jährlich zu kontrollieren und ggf. zu pflegen. Ob Wildkräuter und Gräser auf dem Dach wachsen sollen oder dürfen, liegt im jeweiligen Ermessen. Damit Gräser jedoch dauerhaft mit ausreichend Feuchtigkeit versorgt werden, ist meist eine Substratstärke von > 10 cm notwendig. Pflanzenschutzmittel sind bei einer extensiven Begrünung nicht erforderlich, da jeglicher Aufwuchs sehr leicht von Hand zu entfernen ist.

7. Nachpflanzung

Trotz der generellen Eignung all unserer Dachstauden für extensiv begrünte Dächer, kann es trotzdem passieren, dass sich die eine oder andere Art sehr gut entwickelt und andere kümmern oder sogar ganz verschwinden. Dies liegt zumeist an den örtlichen Gegebenheiten. Auftretende Kahlstellen sollten deshalb immer mit den Pflanzen nachgepflanzt werden, die bereits gut auf dem Dach wachsen. Ein Nachpflanzen der eingegangenen Art ist auf jeden Fall nicht sinnvoll.

8. Entfernung von Laub

Sofern sich im Herbst Laub aus der Umgebung auf dem Dach abgelagert hat, sollte dies im zeitigen Frühjahr entfernt werden. Abgestorbene Teile der vorhandenen Vegetation können hierbei mit entfernt werden. Ein Zurückschneiden der Pflanzen ist in der Regel nicht erforderlich



KLEINE HOLZKUNDE:

Jedes Stück ein UNIKAT!

Holz ist ein natürlicher Rohstoff und zeigt je nach Holzart und Standort verschiedene Eigenschaften, welche die Ästhetik und die Charaktere dieses Materials so besonders machen. Dabei können unterschiedliche und typische Merkmale auftreten, wie beispielsweise Äste und Markröhren, die jedoch keinen Mangel bedeuten. Jedes Holzstück ist ein echtes Unikat.

Durch das natürliche Wachstum zeigt Holz Unterschiede im Aufbau und damit auch unterschiedliche Eigenschaften, etwa in Bezug auf seine Dichte und das Quell- und Schwindverhalten. Weiterhin können die Harzgehalte der Nadelhölzer abweichen und die Inhaltsstoffe im Holz durch Umweltfaktoren voneinander unterschiedlich ausgeprägt auftreten. Einen kleinen Überblick über verschiedene Merkmale dieses einmaligen Rohstoffes finden Sie unter den folgenden Informationstexten.

Joda® Tipp: Holz im Außenbereich bedarf unabhängig von Qualität, Imprägnierung und Holzart einer gewissen Pflege. Dazu gehören die Reinigung und je nach Bewitterung und Lage ein Schutzanstrich. Je besser die Pflege, desto länger die Freude am Holz. Damit die Pflege leicht von der Hand geht, finden Sie hierzu mehr Informationen in unserem Joda®color-Programm ab Seite 192 oder auf www.joda.de.



Trockenrisse

Bei einem Trocknungsprozess können sogenannte Trockenrisse aufgrund einer nicht gleichmäßigen Holzstruktur entstehen, wodurch das Holz tangential stärker schwindet als radial (Anisotropie). Je nach Holzart und Standort des Produktes (z. B. sonniger oder schattiger Standort) kann dies unterschiedlich stark auftreten und auch wieder vergehen. Durch Veredelungsverfahren kann dieser Prozess reduziert, nicht aber gänzlich verhindert werden. Nach DIN 4074 sind solche Risse grundsätzlich zulässig, da sie die Statik und Haltbarkeit nicht negativ beeinflussen.

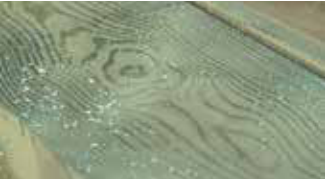

Salzausblühungen

Bei kesseldruckimprägnierten Hölzern können oberflächliche, weiß bis grünliche Ausblühungen auftreten. Es handelt sich hierbei um austretendes Harz, welches sich mit Inhaltsstoffen der Imprägnierung gemischt hat. Die in der Imprägnierung gelösten Kupfersalze oxidieren an der Oberfläche zu hellgrünen Flecken und wittern nach einiger Zeit ab. Es handelt sich hierbei also nur um ein vorübergehendes optisches Merkmal durch den Behandlungsprozess und bringt keine negativen Einflüsse auf die Haltbarkeit des Holzes mit sich.



Äste und Maserung

Äste und Maserung des Holzes variieren je nach Holzart und Standort des Baumes. Sie gehören zu den natürlichen Charakteristiken des Holzes und machen durch die Variationen die Ästhetik des Rohstoffes aus. Holz ist und bleibt ein Naturprodukt, wodurch kein Stamm dem anderen gleicht. Eine einheitliche und gleichmäßige Maserung kann daher nicht gewährleistet werden, z. B. bei Sichtschutz- und Vorgartenzäunen oder Profil- und Konstruktionsholz. Bei Gartenholzprodukten werden ausschließlich gesunde, jedoch auch durchaus astigere Hölzer als im Möbelbau eingesetzt.



Harzaustritte

Ein nachträgliches Ausharzen ist bei Nadelhölzern gerade bei warmer Witterung oder direkter Sonneneinstrahlung nicht vermeidbar. Die Stärke des Austrittes unterscheidet sich zwischen den Baumarten und kann durch einen dunklen, wärmeabsorbierenden Anstrich noch verstärkt werden. Tipp für den Fall der Fälle: Benutzen Sie ein Stück Holz als Spachtel und entfernen Sie vorsichtig gegebenenfalls ausgelaufenes Harz.



Markröhre

Die Markröhre, auch Mark genannt, ist eine zentrale Röhre in Längsrichtung des Stammes und wird innerhalb des ersten Jahrrings gebildet. Er hat lediglich einen Durchmesser von wenigen Millimetern und setzt sich in Farbe und Struktur vom umgebenden Holz ab. Durch die Verarbeitung des Holzes kann diese aus einem porösen Gewebe bestehende Röhre teilweise oder ganz sichtbar werden. Hierbei handelt es sich um ein natürliches Merkmal und gehört damit zu dem typischen Erscheinungsbild dieses Werkstoffes.



Farbgebung und Schattierungen

Bei kesseldruckimprägnierten Hölzern werden Farbpigmente mit der Imprägnierlösung unter hohem Druck in das Gewebe gepresst. Je nach Holzart, Holzabschnitt, Feuchtegehalt oder Dichte des Materials variiert das Aufnahmeverhalten zwischen den Baumarten und innerhalb eines Werkstückes, wodurch die Farbintensität unterschiedlich stark ausfallen kann. Durch die Bewitterung gleichen sich diese Farbunterschiede in der Regel über die Zeit an.



Holzinhaltstoffe

Je nach Holzart sind im Holz verschiedene Inhaltsstoffe gebunden, welche durch Bewitterung austreten können. Um ein Durchschlagen dieser Stoffe durch die Deckfarbe zu verhindern, empfehlen wir bei deckenden Farben eine Grundierung und einen Absperrgrund aufzutragen. Bei stark gefärbten Hölzern, wie z. B. Bangkirai, sind Verunreinigungen an Pflasterflächen etc. möglich, da durch Staunässe die Inhaltsstoffe gelöst und ausgespült werden können. Daher ist darauf zu achten, dass Wasser gut abgeführt werden kann.



Raue Oberflächen

Die Oberfläche von gehobelten oder gefrästen Hölzern kann trotz großer Sorgfalt und scharfen Werkzeugen teilweise raue Stellen aufweisen. Gerade im Astbereich oder entgegen der Bearbeitungsrichtung gerichtete Holzfasern sind je nach Holzart und Faserverlauf raue Stellen oder kleine Faser- ausrisse möglich. Bei einer Pfostenkopfbearbeitung sind aufgrund der quer zur Faser erfolgten Bearbeitung neben rauen Flächen auch kleine Ausfransungen möglich



Quell- und Schwindverhalten

Eine für Holz typische Eigenschaft ist die Volumenveränderung durch Feuchtigkeitszu- oder -abnahme, auch Hygroskopie genannt. Je nach Baumart und Umgebungs- und Materialfeuchte können Bauteile unterschiedlich stark quellen und schwinden, das Holz arbeitet also. Ein frisch eingeschnittenes Kiefern Brett hat z. B. nach einer Feuchtigkeitsabnahme von 10 % ca. 4 % seines einstigen Volumens verloren. Bei der Druckimprägnierung wird das Holz mit Flüssigkeit gesättigt. Es weist daher am Anfang der Trocknung die höchsten Schwindungen auf, was im Verbau konstruktiv berücksichtigt werden sollte (z. B. Profilholz mit verlängerter Feder einbauen).



Schimmel und Bläue

Da Holz ein natürlicher Rohstoff ist, kann es durch unvorteilhafte Lagerung oder unfachmännischen Verbau dazu kommen, dass sich durch Staunässe oder eine zu hohe Restfeuchte im Material Schimmel und Bläuepilze auf dem Holz absetzen sowie Stockflecken entstehen. Bei der Bläue handelt es sich lediglich um eine optische Beeinflussung, die mechanischen und statischen Eigenschaften werden hierdurch nicht negativ beeinflusst. Eine Imprägnierung ist ein guter Schutz gegen diesen Befall. Sollte es dennoch zu solchen Merkmalen kommen, können diese meistens, nachdem das Holz trocken geworden ist, leicht entfernt werden und gleichen sich mit der Zeit farblich an. Bei unbehandelten Hölzern ist eine Grundierung mit vorbeugendem Bläueschutz (Joda@color) zu empfehlen.



HINWEISE ZU FARBBEHANDELTEM HOLZ



Sie wünschen einen farbigen Carport oder Blockhaus, dieses können wir Ihnen werkseitig farbbehandeln. Hier unterscheiden wir in der Veredelung zwischen Lasuren und Deckfarben.

Das Lasieren der Holzbauteile Ihres Carports/Blockhäuser bietet viele Vorteile. So schützt die Lasur unter anderem vor UV-Strahlen und beugt dem frühzeitigen Vergrauen vor. Auch die Einwirkung von Nässe auf das Holz werden merklich reduziert. Die wasserabweisende Lasur ist atmungsaktiv und feuchtigkeitsregulierend. Bauseitige Farbauffrischungsanstriche sind zwingend erforderlich.

Bei deckenden Anstrichen empfehlen wir Fichte Leimholz BSH/NSI. Unsere Carports/Blockhäuser werden von uns zweifach gestrichen. Wir bieten Ihnen nahezu jeden RAL-Farbtone für Ihr Wunschprodukt an. Die Farbbehandlung versteht sich grundsätzlich ohne Spachteln und Schleifarbeiten. Ein bauseitiger Endanstrich wird empfohlen.

Die durch den Farbanstrich ggf. entstehenden Farbnuancen, Harz- und Astausbrüche, Trockenrisse, Rauigkeit in der Oberflächengüte, sowie Nägel- und Schraubenlöcher stellen keinen Qualitäts- oder Reklamationsgrund dar. Siehe Bildarstellung Seite 121.

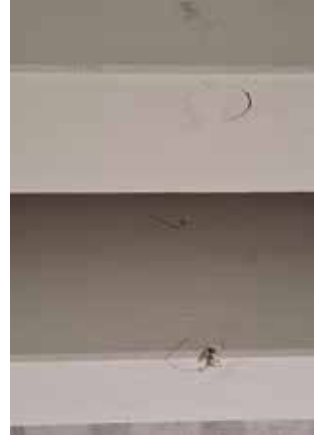
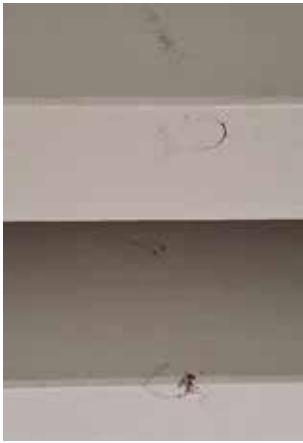

10 Gründe für Pilarski Holzfachhandel



- regionaler Familienbetrieb
- 40 Jahre Erfahrung
- kompetente, persönliche Beratung
- ausgewählte Produkte, regionaler Hersteller
- individuelle Lösungsideen
- transparente Angebotsgestaltung
- faires Preis- / Leistungsverhältnis
- ein Ansprechpartner von der Planung bis zur Montage
- qualifizierte und freundliche Montagepartner
- breites Sortiment, hohe Qualität

Über Pilarski Holzfachhandel

Über uns

Wir sind ein kleiner Familienbetrieb, der bereits seit 1985 für Qualität und Zuverlässigkeit im Großraum Lübeck steht. In unserem Standort in der Einsiedelstraße befindet sich unser Büro, eine kleine Mustersammlung und unsere Werkstatt. Mittlerweile befindet sich das Unternehmen in zweiter Generation und zeitgemäße Werkstoffe haben Einzug gefunden. Terrassendächer aus Aluminium, Zaunanlagen aus Kunststoff oder Terrassendielen aus WPC. Viele Kundenbedürfnisse werden von uns aufgenommen und umgesetzt.

Als freier Händler haben wir den großen Vorteil, dass wir sowohl mit bekannten Großlieferanten, als auch mit kleineren Manufakturen zusammen arbeiten können. Das ermöglicht uns ein großes Produktportfolio, vom Gartenhaus bis zur handgefertigten Baumstammbank, anzubieten.

Durch die individuelle Zusammenstellung deiner Produkte für dein Projekt, können wir diese günstig einkaufen und ebenso preiswert an dich weitergeben. Überzeug dich selbst!

Unsere Hausmarke HOPI

Unter unserer Handelsmarke **HOPI** vertreiben wir Qualitätsprodukte aus eigener Herstellung und von ausgewählten, regionalen Lieferanten zu attraktiven Preisen. **HOPI** steht nicht nur für **Holz Pilarski**, sondern vielmehr für **HOCHWERTIG, OEKOLIGISCH, PREISWERT und INDIVIDUELL**

Montageservice

Neben dem Vertrieb von Holz- und Bauelementen bieten wir, für viele unserer Produkte, auch einen Montageservice durch unsere vertrauten Partnerhandwerker an..



DIREKT ZUM ONLINESHOP



<https://shop.holz-pilarski.de>

Pilarski Holzfachhandel
Inhaber: Philipp Pilarski

0451 - 899 55 0
0162 - 899 55 11

hallo@holz-pilarski.de
www.holz-pilarski.de

Bürozeiten
Montag – Freitag von 9 - 17 Uhr