

Lübsche Qualität seit 1985



**PILARSKI HOLZ  
FACHHANDEL**

Schöne Ideen für Haus und Garten

Beratung – Planung – Vertrieb – Montage  
von Holz- und Bauelementen

## Zäune & Tore



Sichtschutzzäune

Gartenzäune

Einfahrtstore

Holz – WPC – PVC

by

**JODA**<sup>®</sup>  
HOLZ IM GARTEN

[www.holz-pilarski.de](http://www.holz-pilarski.de)

Einsiedelstr. 41 - 23554 Lübeck

Carports – Terrassendächer – Gartenhäuser – Tor- und Zaunanlagen – Vordächer – Terrassendielen – uvm.



Rhombuszaun 180/60



Lugano



Almeria



# SICHTSCHUTZ-ZÄUNE

## Innovationen für Haus und Garten

Joda® steht seit Jahrzehnten mit seinen vielfältigen Artikeln rund um Haus und Garten gleichsam für Bewährtes wie Innovatives. Stetig entwickeln wir unsere Produkte weiter – schaffen neue Optik und erhöhen die Haltbarkeit. Stabil, stark und standfest sind diese Elemente wahre Spezialisten für den unentbehrlichen Sicht- und Windschutz im sommerlichen Grün. Die kombinierbaren Zäune erhalten Sie in diversen Varianten. Der nachwachsende Rohstoff Holz liefert uns viele Möglichkeiten. Hochwertige Materialien und moderne Produktionstechniken sorgen für Qualität und Kundenzufriedenheit. Entdecken Sie die Vielfalt in Design und Ausführung.

INHALT	
Lamellen-, Rank-/Dichtzäune	32 - 79
Zäune aus Bangkirai	80 - 81
Zäune aus Eukalyptus	82
Zäune aus Keruing	83
Naturflechtzäune	84 - 89
WPC-Systemzaun Kansas City	90 - 91
PVC-Sichtschutz Joda®	92 - 101
Kingston – Systemzaun modulares Pfosten-Zaun-System	
Kingston – Systemzaun Einführung	102 - 103
Kingston – cWPC	104 - 107
Kingston – WPC	108 - 111
Kingston – HPL	112 - 115
Kingston – Holz	116 - 121
Kingston – PVC	122 - 125
Zubehör/Baukasten	126 - 127
Sichtschutz-Typenübersicht	128 - 137
Joda®color – Farbe/Holzschutz	198 - 203
Checkliste Zäune	205

Alle Maße in diesem Kapitel sind ca. Angaben.  
Für alle Abb. gilt: Zubehör und Deko nicht im Lieferumfang enthalten



**ONLINE-ZAUN KONFIGURATOR**

<https://www.joda.de/zaunkonfigurator>





# REAL | Kiefer KDI

Schlicht, einfach, praktisch. Real ist der Sichtschutzzaun-Klassiker. Die Form und das Lamellen-Flechtwerk haben sich über Jahre bewährt, sorgen funktional-effektiv für den gewünschten Sicht- und Windschutz.



## Real Elemente (B x H)

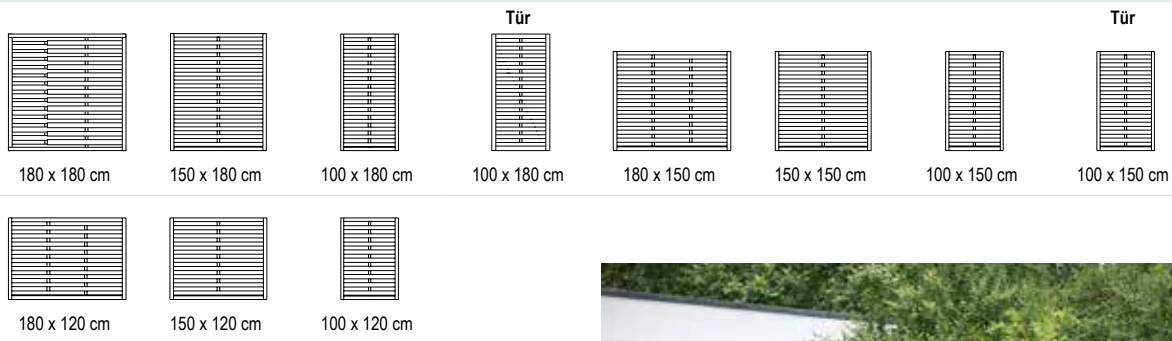

HOLZART	Kiefer KDI*		
Artikel	Art.-Nr.	€/Stck.	
<b>Elemente, B x H / cm</b>			
180 x 180	83020010-030	49,99	
150 x 180	83020040-030	48,99	
100 x 180	83020070-030	42,99	
180 x 150	83020020-030	48,99	
150 x 150	83020050-030	47,99	
100 x 150	83020080-030	41,99	
180 x 120	83020030-030	47,99	
150 x 120	83020060-030	46,99	
100 x 120	83020090-030	40,99	
<b>Türen, B x H / cm</b>			
100 x 180	83020190-003	79,99	
100 x 150	83020200-003	74,99	
<b>Tür-Anschlag, B x H cm (L = 2 m)</b>			
3,5 x 5,5	86010116-000	9,99	
<b>Pfosten, B x H x L / cm</b>			
9 x 9 x 210	winklig gekappt	85010404-055	24,99

*Alle Maße sind ca. Angaben*



**i** Rahmen ca. 34 x 54 mm Kiefer. Lamellen 5 x 60 mm. V<sub>2</sub>A-Holzverbindungen. Tür: Rahmen 45 x 70 mm. Zusätzliche Anschlagleiste empfohlen. Pfosten: Verzugsarmes Kiefern-Kreuzholz. \*grün kesseldruckimprägniert



# MEDINA | Nadelholz KDI

Stilisierte Strahlen zieren die bewährte Zaunbasis – Medina überzeugt im Dauereinsatz als Sicht- und Windschutz an der Gartengrenze mit Zierelementen.



## Medina Elemente (B x H)

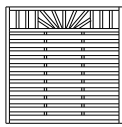

180 x 180 cm



90 x 180 cm

### mit Oberbogen

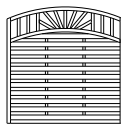

180 x 180 / 160 cm

## Abschlüsse



90 x 180/90 cm



90 x 160/90 cm

## Tür

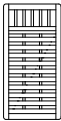

100 x 180 cm

## Vorgartenzäune

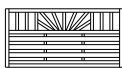

180 x 90 cm

## Pforte



100 x 90 cm

Holzart	Nadelholz KDI*	
Artikel	Art.-Nr.	€/Stck.
<b>Elemente, B x H / cm</b>		
180 x 180	83020900-015	84,99
90 x 180	83020901-006	79,99
180 x 180/160 mit Oberbogen	83020903-015	104,99
<b>Abschlüsse, B x H / cm</b>		
90 x 180/90	83020902-006	79,99
90 x 160/90	83074110-006	77,99
<b>Tür, B x H / cm</b>		
100 x 180	83020905-006	84,99
<b>Tür-Anschlag, B x H x L / cm</b>		
3,5 x 5,5 x 200	86010116-000	9,99
<b>Vorgartenzaun, B x H / cm</b>		
180 x 90 Vorgartenzaun	83020906-006	69,99
100 x 90 Pforte	83020918-006	69,99
<b>Pfosten, B x H x L / cm</b>		
9 x 9 x 120 winklig gekappt	85010401-055	14,99
9 x 9 x 210 winklig gekappt	85010404-055	24,99

Alle Maße sind ca. Angaben



Rahmen ca. 35 x 55 mm – z. T. mit Leimholzbogen. Lamellen 5 x 73 mm, feingesägt. Ziergitter-Leisten 16 x 42 mm. V<sub>2</sub>A - Holzverbindungen, Tür: Rahmen 45 x 70 mm zzgl. einseitiger Diagonal-Strebe. Zusätzliche Anschlagleiste empfohlen. Pfosten: Verzugsarmes Kreuzholz.  
\*grün kesseldruckimprägniert



# MADRAS | Nadelholz KDI grün



Der Klassiker Madras mit klarer Form! Dicht angeordnete, strukturierte Massivholz-Lamellen verschaffen den gewünschten Schutz vor Wind und fremden Blicken.



## Madras Elemente (B x H)

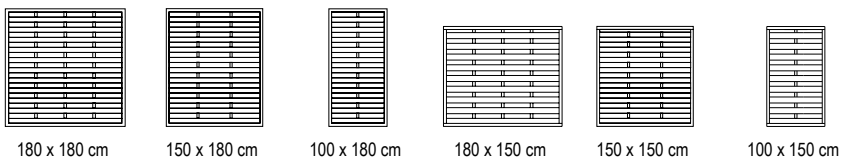

## mit Rankgitter

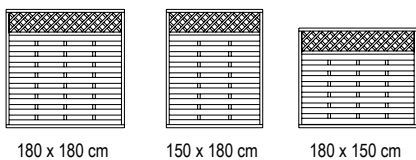

## Abschlüsse

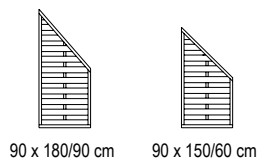

## Türen

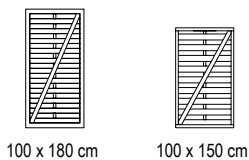

Fichte hellbraun



Fichte basaltgrau



Lärche/Douglasie



Rahmen ca. 45 x 45 mm (45 x 60 mm bei Lärche), Lamellen 8 x 95 mm, Rankgitter-Leisten 12 x 40 mm, Rankgitter-Maschenweite 70 x 70 mm. V<sub>A</sub>-Holzverbindungen, rostfrei! Tür: Rahmen 45 x 90 mm inkl. einseitiger Diagonal-Strebe. Zusätzliche Anschlagleiste empfohlen. Pfosten KDI/Lärche, Fichte hellbraun/basaltgrau/grau: Verzugsarmes Kreuzholz, \*grün kesseldruckimprägniert, \*\*naturbelassen. Wir empfehlen einen Schutzanstrich gegen Bläue und Schimmel. \*\*\* farbbehandelt. Bauseitige Nachbehandlung mit Joda®color Wetterschutzöl (hellbraun mit Bangkirai, basaltgrau mit basaltgrau, grau mit grau) wird empfohlen.



Fichte grau

für U-Profil geeignet, S. 193

HOLZARTEN/FARBE	Nadelholz Struktur KDI*		Lärche/Douglasie**		Fichte Struktur hellbraun***		Fichte Struktur basaltgrau***		Fichte Struktur grau***	
Artikel	Art.-Nr.	€/Stck.	Art.-Nr.	€/Stck.	Art.-Nr.	€/Stck.	Art.-Nr.	€/Stck.	Art.-Nr.	€/Stck.
<b>Elemente, B x H / cm</b>										
180 x 180 geschlossen	83020320-024	79,99	83120387-012	189,99	84106058-012	119,99	84106158-012	119,99	84106400-012	119,99
150 x 180 geschlossen	83020312-024	78,99	83120568-012	188,99	84106060-012	118,99	84106160-012	118,99	84106401-012	118,99
100 x 180 geschlossen	83020322-006	77,99	-	-	84106063-006	117,99	84106163-006	117,99	84106403-006	117,99
180 x 150 geschlossen	83020321-024	78,99	-	-	84106059-012	118,99	84106159-012	118,99	84106405-012	118,99
150 x 150 geschlossen	83020319-024	78,99	-	-	84106061-012	118,99	84106161-006	118,99	84106406-006	118,99
100 x 150 geschlossen	83020323-006	77,99	-	-	84106064-006	117,99	84106164-006	117,99	84106407-006	117,99
180 x 180 mit Rankgitter	83020383-024	99,99	-	-	84106069-012	149,99	84106169-012	149,99	84106413-012	149,99
150 x 180 mit Rankgitter	83020385-024	98,99	-	-	84106071-012	148,99	84106171-012	148,99	84106414-012	148,99
180 x 150 mit Rankgitter	83020384-024	98,99	-	-	84106070-012	148,99	84106170-012	148,99	84106415-012	148,99
<b>Abschlüsse, B x H / cm</b>										
90 x 180/90 geschlossen	83021300-006	78,99	83121311-006	188,99	84106065-006	118,99	84106165-006	118,99	84106409-006	118,99
90 x 150/60 geschlossen	83021301-006	78,99	-	-	84106066-006	118,99	84106166-006	118,99	84106410-006	118,99
<b>Türen, B x H / cm</b>										
100 x 180 geschlossen	83020308-006	119,99	83120213-006	219,99	84106072-006	149,99	84106172-006	149,99	84106411-006	149,99
100 x 150 geschlossen	83020309-006	119,99	-	-	84106073-006	149,99	84106173-006	149,99	84106412-006	149,99
<b>Tür-Anschläge, B x H x L / cm</b>										
3,5 x 5,5 x 200	86010116-000	9,99	86010117-000	12,99	84181466-000	11,99	84181800-000	11,99	84081800-000	11,99
<b>Pfosten, B x H x L / cm</b>										
	<b>Kiefer KDI*</b>									
9 x 9 x 100 winklig gekappt	-	-	-	-	84181463-055	18,99	84181563-055	18,99	84181570-055	18,99
9 x 9 x 120 winklig gekappt	85010401-055	14,99	85020261-055	19,99	-	-	-	-	-	-
9 x 9 x 160 winklig gekappt	-	-	-	-	84181464-055	29,99	84181564-055	29,99	84181571-055	29,99
9 x 9 x 180 winklig gekappt	85010403-055	21,99	85020263-055	29,99	-	-	-	-	-	-
9 x 9 x 190 winklig gekappt	-	-	-	-	84181465-055	34,99	84181565-055	34,99	84181572-055	34,99
9 x 9 x 210 winklig gekappt	85010404-055	24,99	85020264-055	34,99	-	-	-	-	-	-

Alle Maße sind ca. Angaben

Zubehör-Übersicht: Zubehör finden Sie ab Seite 190



H-Pfostenanker

Pfostenschrauben

Beschläge/Befestigung

Farbe/Holzschutz

Pfosten/Pfostenkappen



# MONEGRO | Lärche/Douglasie

Sanfte Rundungen des oberen Rahmens aus edlem Leimholz geben dem Monegro eine lässige Optik. Die Rahmen des Sicht- und Windschutz-Klassikers sind extra robust.



## Monegro Elemente (B x H)

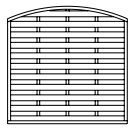

180 x 180/161 cm

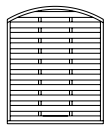

150 x 180/161 cm



100 x 180/161 cm

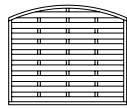

180 x 150/131 cm

### Abschluss



90 x 161/90 cm

### Türen



100 x 180/161 cm



100 x 150/131 cm

## mit Rankgitter

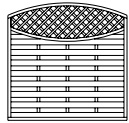

180 x 180/161 cm

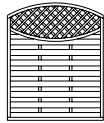

150 x 180/161 cm

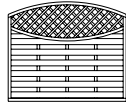

180 x 150/131 cm



Rahmen ca. 45 x 45 mm (45 x 60 mm bei Lärche), Lamellen 8 x 95 mm, Rankgitter-Leisten 12 x 40 mm, Rankgitter-Maschenweite 70 x 70 mm. V2A-Holzverbindungen, rostfrei!  
 Tür: Rahmen 45 x 90 mm inkl. einseitiger Diagonal-Strebe. Zusätzliche Anschlagleiste empfohlen.  
 Pfosten KDI/Lärche, Fichte braun/granit/grau: Verzugsarmes Kreuzholz, \*grün kesseldruckimprägniert, \*\*naturbelassen. Wir empfehlen einen Schutzanstrich gegen Bläue und Schimmel.  
 \*\*\* farbbehandelt. Bauseitige Nachbehandlung mit Joda@color Wetterschutzöl (hellbraun mit Bangkirai, basaltgrau mit basaltgrau, grau mit grau) wird empfohlen.



Fichte basaltgrau



Fichte grau

HOLZARTEN/FARBE	Nadelholz Struktur KDI*		Lärche/Douglasie**		Fichte Struktur hellbraun***		Fichte Struktur basaltgrau***		Fichte Struktur grau***		
Artikel	Art.-Nr.	€/Stck.	Art.-Nr.	€/Stck.	Art.-Nr.	€/Stck.	Art.-Nr.	€/Stck.	Art.-Nr.	€/Stck.	
<b>Elemente mit Oberbogen, B x H / cm</b>											
180 x 180/161	geschlossen	83020330-024	89,99	83120386-012	199,99	84106074-012	139,99	84106174-012	139,99	84106416-012	139,99
150 x 180/161	geschlossen	83020332-024	88,99	83120562-012	198,99	84106076-012	138,99	84106176-012	138,99	84106417-012	138,99
100 x 180/161	geschlossen	83020333-006	87,99	-	-	84106078-006	137,99	84106178-006	137,99	84106419-006	137,99
180 x 150/131	geschlossen	83020331-024	88,99	-	-	84106075-012	138,99	84106175-012	138,99	84106420-012	138,99
180 x 180/161	mit Rankgitter	83020360-024	119,99	83120588-012	219,99	84106080-012	169,99	84106180-012	169,99	84106424-012	169,99
150 x 180/161	mit Rankgitter	83020364-024	118,99	83120587-012	218,99	84106082-012	168,99	84106182-012	168,99	84106425-012	168,99
180 x 150/131	mit Rankgitter	83020363-024	118,99	-	-	84106081-012	168,99	84106181-012	168,99	84106426-012	168,99
<b>Abschluss gebogen, B x H / cm</b>											
90 x 161/90	geschlossen	83021302-006	88,99	-	-	84106079-006	138,99	84106179-006	138,99	84106421-006	138,99
<b>Türen, B x H / cm</b>											
100 x 180/161		83020247-006	129,99	83120576-006	229,99	84106083-006	189,99	84106183-006	189,99	84106422-006	189,99
100 x 150/131		83020248-006	129,99	-	-	84106084-006	189,99	84106184-006	189,99	84106423-006	189,99
<b>Tür-Anschläge, B x H x L / cm</b>											
3,5 x 5,5 x 200		86010116-000	9,99	86010117-000	12,99	84181466-000	11,99	84181800-000	11,99	84081800-000	11,99
<b>Pfosten, B x H x L / cm</b>											
		Kiefer KDI* grün									
9 x 9 x 100	winklig gekappt	-	-	-	-	84181463-055	18,99	84181563-055	18,99	84181570-055	18,99
9 x 9 x 120	winklig gekappt	85010401-055	14,99	85020261-055	19,99	-	-	-	-	-	-
9 x 9 x 160	winklig gekappt	-	-	-	-	84181464-055	29,99	84181564-055	29,99	84181571-055	29,99
9 x 9 x 180	winklig gekappt	85010403-055	21,99	85020263-055	29,99	-	-	-	-	-	
9 x 9 x 190	winklig gekappt	-	-	-	-	84181465-055	34,99	84181565-055	34,99	84181572-055	34,99
9 x 9 x 210	winklig gekappt	85010404-055	24,99	85020264-055	34,99	-	-	-	-	-	

Alle Maße sind ca. Angaben



Fichte hellbraun



Nadelholz KDI grün



glatt  
gehobelt

# SARAGOSSA | Lärche

Der schlicht gehaltene Sicht- und Windschutz Saragossa mit doppelt-diagonal angeordneten Lamellen bringt natürliche Materialien und Formatvielfalt in den grünen Gartenraum.



## Saragossa Elemente (B x H)

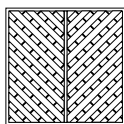

180 x 180 cm

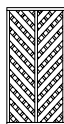

100 x 180 cm

### mit Rankgitter

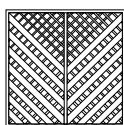

180 x 180 cm

### Abschluss

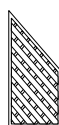

90 x 180/90 cm



**i** Rahmen ca. 45 x 45 mm. Lamellen 8 x 95 mm, fein gerundet. Rankgitter-Leisten 12 x 40 mm, Rankgitter-Maschenweite 11 cm. V<sub>2</sub>A-Holzverbindungen, rostfrei! Pfosten: Verzugsarmes Kreuzholz. \*grün kesseldruckimprägniert, \*\*naturbelassen. Wir empfehlen einen Schutzanstrich gegen Bläue und Schimmel.

HOLZARTEN		Nadelholz Struktur KDI*		Lärche**	
Artikel		Art.-Nr.	€/Stck.	Art.-Nr.	€/Stck.
<b>Elemente geschlossen, B x H / cm</b>					
180 x 180	geschlossen	83120521-012	139,99	83183245-012	199,99
100 x 180	geschlossen	83120523-006	138,99	83183246-006	198,99
180 x 180	mit Rankgitter	83120545-012	139,99	83183249-012	199,99
<b>Abschluss, B x H / cm</b>					
90 x 180/90	geschlossen	83120592-006	138,99	83183248-006	198,99
<b>Pfosten, B x H x L / cm</b>		<b>Kiefer KDI*</b>			
9 x 9 x 120	winklig gekappt	85010401-055	14,99	85020261-055	19,99
9 x 9 x 210	winklig gekappt	85010404-055	24,99	85020264-055	34,99

Alle Maße sind ca. Angaben



Nadelholz KDI

Abbildung Rankgitter abweichend

## Zubehör-Übersicht: Zubehör finden Sie ab Seite 190



# SONTEGRO | Lärche

glatt  
gehobelt

Harmonisch gebogen schirmt dieser Sichtschutzzaun Sontegro mit doppel-diagonal angeordneten Lamellen Wind und Blicke gekonnt ab.



## Sontegro Elemente (B x H)

### mit Oberbogen

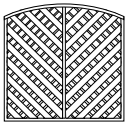

180 x 180/161 cm

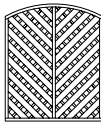

150 x 180/161 cm



90 x 180/161 cm

### mit Rankgitter und Oberbogen

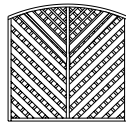

180 x 180/161 cm

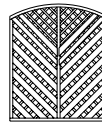

150 x 180/161 cm



90 x 180/161 cm

### Abschluss gebogen



90 x 160/70 cm

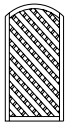

100 x 180/161 cm

HOLZARTEN		Nadelholz Struktur KDI*		Lärche**	
Artikel		Art.-Nr.	€/Stck.	Art.-Nr.	€/Stck.
<b>Elemente, B x H / cm</b>					
180 x 180/161	mit Oberbogen, geschlossen	83120625-012	159,99	83120598-012	229,99
150 x 180/161	mit Oberbogen, geschlossen	83120627-012	159,99	83120609-012	229,99
90 x 180/161	mit Oberbogen, geschlossen	83120628-006	158,99	83120599-006	228,99
180 x 180/161	mit Oberbogen, mit Rankgitter	83120635-012	159,99	83120594-012	229,99
150 x 180/161	mit Oberbogen, mit Rankgitter	83120637-012	159,99	83120584-012	229,99
90 x 180/161	mit Oberbogen, mit Rankgitter	83120638-006	158,99	83120596-006	228,99
<b>Abschluss, B x H / cm</b>					
90 x 160/70	gebogen, geschlossen	83120608-006	158,99	83120611-006	228,99
<b>Tür, B x H / cm</b>					
100 x 180/161		83120210-005	169,99	-	-
<b>Tür-Anschlag, B x H x L / cm</b>					
3,5 x 5,5 x 200		86010116-000	9,99	86010117-000	12,99
<b>Pfosten, B x H x L / cm</b>					
		Kiefer KDI*			
9 x 9 x 120	winklig gekappt	85010401-055	14,99	85020261-055	19,99
9 x 9 x 210	winklig gekappt	85010404-055	24,99	85020264-055	34,99

Alle Maße sind ca. Angaben



Nadelholz KDI



V,A-Holzverbindungen, rostfrei! Tür: Rahmen 45 x 45 mm inkl. einseitiger Diagonal-Strebe. Zusätzliche Anschlagleiste empfohlen.  
Pfosten: Verzugsarmes Kreuzholz. \*grün kesseldruckimprägniert, \*\*naturlassen. Wir empfehlen einen Schutzanstrich gegen Bläue und Schimmel.



**PALMA** | Nadelholz KDI



**PEDRO** | Nadelholz KDI

Offene Rankrauten gestatten Durchblick, schaffen Transparenz und sind ideal zum dauerhaften Begrünen: Die Rankzäune Palma und Pedro in diversen Formaten lassen sich problemlos mit Sichtschutz-Zäunen kombinieren – egal ob mit elegantem Bogen, gerade oder mit Spitze.

**Palma Elemente (B x H)**

mit Oberbogen

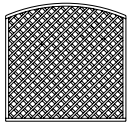

180 x 180/161 cm

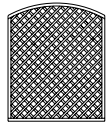

150 x 180/161 cm

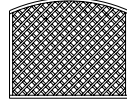

180 x 150/131 cm

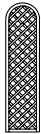

50 x 200/180 cm

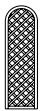

50 x 170/150 cm



ZUM  
ONLINE-ZAUN  
KONFIGURATOR

HOLZARTEN	Nadelholz KDI*	Lärche**
Artikel	Art.-Nr.	Art.-Nr.
	€/Stck.	€/Stck.
<b>Rankzäune, B x H / cm</b>		
180 x 180/161 mit Oberbogen	83120380-012	83120589-012
	119,99	199,99
150 x 180/161 mit Oberbogen	83120379-012	83120382-012
	118,99	198,99
180 x 150/131 mit Oberbogen	83120381-012	-
	118,99	-
50 x 200/180 mit Oberbogen	83120616-006	83120593-006
	89,99	149,99
50 x 170/150 mit Oberbogen	83120617-006	-
	89,99	-

Alle Maße sind ca. Angaben

**Pedro Elemente (B x H)**

für U-Profil geeignet

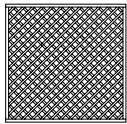

180 x 180 cm

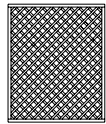

150 x 180 cm



50 x 180 cm



25 x 180 cm

für U-Profil geeignet

mit Spitze



50 x 160 cm

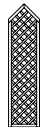

50 x 200/180 cm



50 x 170/150 cm

HOLZARTEN	Nadelholz KDI*	Lärche**
Artikel	Art.-Nr.	Art.-Nr.
	€/Stck.	€/Stck.
<b>Rankzäune, B x H / cm</b>		
180 x 180 gerade	83120370-012	83120374-012
	99,99	169,99
150 x 180 gerade	83120371-012	83120378-012
	98,99	168,99
50 x 180 gerade	83120315-006	-
	92,99	-
25 x 180 gerade	83120314-006	-
	86,99	-
50 x 160 gerade	83120389-006	-
	92,99	-
50 x 200/180 mit Spitze	83120610-006	83120591-006
	92,99	149,99
50 x 170/150 mit Spitze	83120615-006	-
	92,99	-
<b>Pfosten, B x H x L / cm</b>		
9 x 9 x 210 winklig gekappt	85010404-055	85020264-055
	24,99	34,99

Alle Maße sind ca. Angaben



Rahmen aus ca. 45 x 45 mm – z. T. mit Leimholzbogen (Palma). Massivholzleisten 10 x 40 mm. Rankgitter-Maschenweite 70 x 70 mm. V<sub>2</sub>A-Holzverbindungen, rostfrei! Pfosten: Verzugsarmes Kreuzholz. \*grün kesseldruckimprägniert \*\*naturlassen. Wir empfehlen einen Schutzanstrich gegen Bläue und Schimmel.



**PEDRO** | Lärche



**PEDRO** | Nadelholz KDI

mit Abschluss Saragossa



**PALMA** | Lärche

Zubehör-Übersicht: Zubehör finden Sie ab Seite 190





## CADIZ | Lärche

Die feingesägte, leicht raue Staketenoberfläche des geraden Sichtschutzzauns Cadiz wirkt rustikal.



### Cadiz Elemente (B x H)

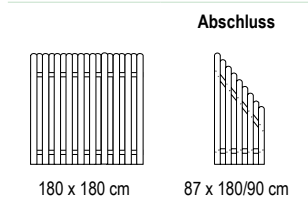

HOLZARTEN	Nadelholz KDI*	Lärche**			
Artikel	Art.-Nr.	€/Stck.	Art.-Nr.	€/Stck.	
<b>Element, B x H / cm</b>					
180 x 180	83021325-020	89,99	84006085-020	159,99	
<b>Abschluss, B x H / cm</b>					
87 x 180/90	83022325-006	69,99	84006086-006	139,99	
<b>Pfosten, B x H x L / cm</b>					
		<b>Kiefer KDI*</b>			
9 x 9 x 100	winklig gekappt	–	–	–	
9 x 9 x 120	winklig gekappt	85010401-055	14,99	85020261-055	19,99
9 x 9 x 190	winklig gekappt	–	–	–	
9 x 9 x 210	winklig gekappt	85010404-055	24,99	85020264-055	34,99

Alle Maße sind ca. Angaben



## Nadelholz KDI



Lamellen feingesägt 14 x 100 mm, Riegel 25 x 70 mm. V<sub>2</sub>A-Holzverbindungen, rostfrei! Bei den Bohlenzäunen sind alle Elemente gleich – es gibt keine rechten oder linken Elemente! Pfosten KDI/Lärche, Fichte: Verzugsaarmes Kreuzholz. \*grün kesseldruckimprägniert. \*\*naturbelassen. Wir empfehlen einen Schutzanstrich gegen Bläue und Schimmel.



# CASTELLA | Nadelholz KDI

Die feingesägte, leicht raue Staketenoberfläche des gebogenen Sichtschutzzauns Castella wirkt rustikal.



## Castella Elemente (B x H)

mit Bogen

Abschluss

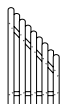
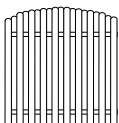

180 x 180/160 cm

90 x 153/73 cm

HOLZARTEN	Nadelholz KDI*	Lärche**		
Artikel	Art.-Nr.	€/Stck.	Art.-Nr.	€/Stck.
<b>Element, B x H / cm</b>				
180 x 180/160 mit Bogen	83021327-020	89,99	84006087-020	159,99
<b>Abschluss, B x H / cm</b>				
90 x 153/73	83022327-006	69,99	84006088-006	139,99
<b>Pfosten, B x H x L / cm</b>				
		<b>Kiefer KDI*</b>		
9 x 9 x 120 winklig gekappt	85010401-055	14,99	85020261-055	19,99
9 x 9 x 210 winklig gekappt	85010404-055	24,99	85020264-055	34,99

Alle Maße sind ca. Angaben



Lärche

**i** Lamellen feingesägt 14 x 100 mm, Riegel 25 x 70 mm. V<sub>A</sub>-Holzverbindungen, rostfrei! Bei den Bohlenzäunen sind alle Elemente gleich – es gibt keine rechten oder linken Elemente! Pfosten KDI/Lärche: Verzugssarmes Kreuzholz, \*grün kesseldruckimprägniert. \*\*naturlassen. Wir empfehlen einen Schutzanstrich gegen Bläue und Schimmel.

Zubehör-Übersicht: Zubehör finden Sie ab Seite 190



# VITORIA | Lärche



Der schlichte Bohlenzaun Vitoria wirkt besonders ursprünglich. Die auf Lücke montierten, glatt gehobelten Staketen sorgen für ein natürlich lebhaftes Gesamtbild. Eine besonders breite Vielfalt an Elementen ermöglicht Kombinationen für jede Gartensituation.



## Vitoria Elemente (B x H)

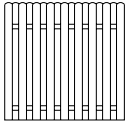

180 x 180 cm

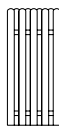

90 x 180 cm

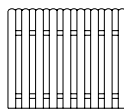

180 x 150 cm

## Tür

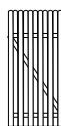

100 x 180 cm

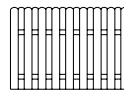

180 x 120 cm

## Abschlüsse



90 x 172/150 cm

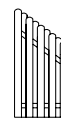

90 x 172/120 cm

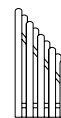

90 x 172/90 cm

HOLZARTEN	Nadelholz KDI*		Lärche**		Fichte grau***	
Artikel	Art.-Nr.	€/Stck.	Art.-Nr.	€/Stck.	Art.-Nr.	€/Stck.
<b>Elemente, B x H / cm</b>						
180 x 180 geschlossen	83074410-018	119,99	83021010-018	199,99	83070047-018	199,99
90 x 180 geschlossen	83074413-006	99,99	83021014-006	179,99	83070052-006	179,99
180 x 150 geschlossen	83074411-018	114,99	83021020-018	194,99	83070048-018	194,99
180 x 120 geschlossen	83074412-006	109,99	83021021-006	189,99	83070049-006	189,99
<b>Abschlüsse, B x H / cm</b>						
90 x 172/150	83074416-006	99,99	83021019-006	179,99	83070055-006	179,99
90 x 172/120	83074415-006	99,99	83021018-006	179,99	83070054-006	179,99
90 x 172/90	83074414-006	99,99	83021017-006	179,99	83070053-006	179,99
<b>Tür, B x H / cm</b>						
100 x 180	83020539-006	119,99	83020541-006	189,99	83020542-006	199,99
<b>Einzelstaketen, B x H x L / cm</b>						
1,6 x 12 x 90	83060143-060	4,99	83060147-060	6,99	–	–
1,6 x 12 x 120	83060144-060	5,99	83060148-060	7,99	–	–
1,6 x 12 x 150	83060145-060	6,99	83060149-060	8,99	–	–
1,6 x 12 x 180	83060146-060	7,99	83060162-060	9,99	–	–
<b>Pfosten, B x H x L / cm</b>						
<b>Kiefer KDI*</b>						
9 x 9 x 120 Rundkopf	85010041-055 K	19,99	85020281-055 K	24,99	83070067-050 L	44,99
9 x 9 x 210 Rundkopf	85010062-055 K	29,99	85020284-055 K	41,99	83070068-050 L	64,99

Alle Maße sind ca. Angaben



Tür Lärche



Brettware 16 x 120 mm, Kopf gerundet. Riegel 28 x 70 mm. V<sub>2</sub>A-Holzverbindungen, rostfrei! Bei den Bohlenzäunen sind alle Elemente gleich – es gibt keine rechten oder linken Elemente! Pfosten Kiefer/Lärche: Verzugsarmes Kreuzholz. \*grün kesseldruckimprägniert, \*\*naturbelassen. Wir empfehlen einen Schutzanstrich gegen Bläue und Schimmel.\*\*\* farbbehandelt, bauseitige Nachbehandlung wird empfohlen. L = Leimholz, K = Kreuzholz



Zurück zum Ursprung mit einer reduzierten Gestaltung. Im Wechsel gesetzte Bretter bilden ein Streifenmuster, das sich in formal wie in ländlich geprägte Gartensituationen perfekt einfügt.



### Bilbao Elemente (B x H)

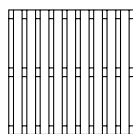

180 x 180 cm

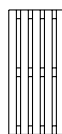

90 x 180 cm

### Abschluss



90 x 180/90 cm

HOLZARTEN		Lärche*	
Artikel		Art.-Nr.	€/Stck.
<b>Elemente, B x H / cm</b>			
180 x 180	geschlossen	83035003-020	219,99
90 x 180	geschlossen	83035004-006	189,99
<b>Abschluss, B x H / cm</b>			
90 x 180/90	geschlossen	83035005-006	189,99
<b>Pfosten, B x H x L / cm</b>			
9 x 9 x 120	winklig gekappt	85020261-055 K	19,99
9 x 9 x 120	Rundkopf	85020281-055 K	24,99
9 x 9 x 210	winklig gekappt	85020264-055 K	34,99
9 x 9 x 210	Rundkopf	85020284-055	41,99

Alle Maße sind ca. Angaben



Bretter 18 x 118 mm, Riegel 18 x 118 mm. V<sub>2</sub>A-Holzverbindungen, rostfrei! Bei den Bohlenzäunen sind alle Elemente gleich – es gibt keine rechten oder linken Elemente! Pfosten: Verzugsaarmes Kreuzholz. \*naturbelassen. Wir empfehlen einen Schutzanstrich gegen Bläue und Schimmel. K = Kreuzholz

### Zubehör-Übersicht: Zubehör finden Sie ab Seite 190





Zierprofil einseitig



# HERRERA | Nadelholz KDI



Tür Lärche



Lärche

Sicht- und Windschutz Herrera aus robusten Massivholz-Elementen. Die glatt gehobelte Oberfläche der breiten Staketen wird durch ein vertikal laufendes Zierprofil veredelt.

## Herrera Elemente (B x H)

Element	Abschluss	Tür	Vorgartenzaun
180 x 180 cm	90 x 172/90 cm	100 x 180 cm	180 x 90 cm

HOLZARTEN		Nadelholz KDI*		Lärche**	
Artikel		Art.-Nr.	€/Stck.	Art.-Nr.	€/Stck.
<b>Element, B x H / cm</b>					
180 x 180	geschlossen	83020435-016	159,99	83021324-016	229,99
<b>Abschluss, B x H / cm</b>					
90 x 172/90	geschlossen	83021303-006	119,99	83021322-006	189,99
<b>Tür, B x H / cm</b>					
100 x 180		83020535-006	159,99	83020536-006	229,99
<b>Vorgartenzaun, B x H / cm</b>					
180 x 90	geschlossen	83070959-006	99,99	83070961-006	169,99
<b>Pfosten, B x H x L / cm</b>					
9 x 9 x 120	winklig gekappt	85010401-055	14,99	85020261-055	19,99
9 x 9 x 210	winklig gekappt	85010404-055	24,99	85020264-055	34,99

Alle Maße sind ca. Angaben

Herrera gibt es auch als Selbstbau-Zaun



Staketen 20 x 145 mm, Riegel 30 x 70 mm. V<sub>2</sub>A-Holzverbindungen, rostfrei Bei den Bohlenzäunen sind alle Elemente gleich – es gibt keine rechten oder linken Elemente! Pfosten: Verzugsarmes Kreuzholz. \*grün kesseldruckimprägniert, \*\*naturbelassen. Wir empfehlen einen Schutzanstrich gegen Bläue und Schimmel.

## Zubehör-Übersicht: Zubehör finden Sie ab Seite 190

H-Pfostenanker	Pfostenschrauben	Beschläge/Befestigung	Farbe/Holzschutz	Pfosten/Pfostenkappen



ZUM  
ONLINE-ZAUN  
KONFIGURATOR

# HUELVA | Lärche

Sicht- und Windschutz Huelva aus robusten Massivholz-Elementen. Die glatt gehobelte Oberfläche der breiten Staketen wird durch ein vertikal laufendes Zierprofil veredelt.

## Huelva Elemente (B x H)

### mit Bogen

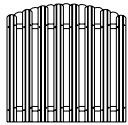

180 x 180/161 cm

### Abschluss



90 x 152/74 cm

### Tür

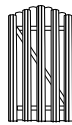

100 x 180/161 cm

### Vorgartenzaun mit Bogen



180 x 74/90 cm

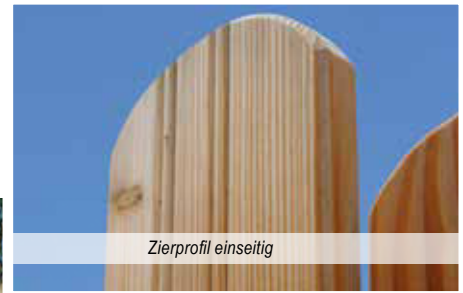

Zierprofil einseitig



Nadelholz KDI

HOLZARTEN		Nadelholz KDI*		Lärche**	
Artikel		Art.-Nr.	€/Stck.	Art.-Nr.	€/Stck.
<b>Element, B x H / cm</b>					
180 x 180/161	mit Bogen	83020436-016	159,99	83021323-016	229,99
<b>Abschluss, B x H / cm</b>					
90 x 152/74		83021304-006	119,99	83021321-006	189,99
<b>Tür, B x H / cm</b>					
100 x 180/161		83020537-006	149,99	83020538-006	229,99
<b>Vorgartenzaun, B x H / cm</b>					
180 x 74/90	mit Bogen	83070960-006	99,99	83070962-006	169,99
<b>Pfosten, B x H x L / cm</b>					
9 x 9 x 120	winklig gekappt	85010401-055	14,99	85020261-055	19,99
9 x 9 x 210	winklig gekappt	85010404-055	24,99	85020264-055	34,99

Alle Maße sind ca. Angaben



Staketen 20 x 145 mm, Riegel 30 x 70 mm. V<sub>A</sub>-Holzverbindungen, rostfrei! Bei den Bohlenzäunen sind alle Elemente gleich – es gibt keine rechten oder linken Elemente! Pfosten: Verzugsarmes Kreuzholz. \*grün kesseldruckimprägniert, \*\*naturbelassen. Wir empfehlen einen Schutzanstrich gegen Bläue und Schimmel.

## Zubehör-Übersicht: Zubehör finden Sie ab Seite 190



H-Pfostenanker



Pfostenschrauben



Beschläge/Befestigung



Farbe/Holzschutz



Pfosten/Pfostenkappen

# PONDEROSA | Lärche KD sägerau

Rustikaler Sicht- und Windschutz Ponderosa aus unbesäumten Massivhölzern. Die sägerauen, senkrecht gesetzten Bretter ergeben solide Elemente für naturnah geformte Gärten.

Sie haben bei der Holzart Lärche die Wahl zwischen der etwas hochwertigeren Variante mit dem Ponderosa Exklusiv, mit beidseitig gehobelter Fläche (aber durch die bewusst unbesäumte Kante weiter urwüchsigem Profil) oder der sägerauen Oberfläche.



Tür Lärche

## Ponderosa Elemente (B x H)

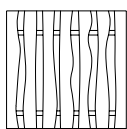

180 x 180 cm

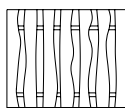

180 x 150 cm

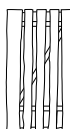

100 x 180 cm

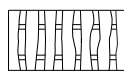

180 x 80 cm

Tür

Vorgartenzaun

HOLZARTEN		Kiefer KDI grün*	Kiefer KDI braun*** sägerau	Lärche KD** sägerau	Lärche KD** gehobelt				
Artikel		Art.-Nr.	€/Stck.	Art.-Nr.	€/Stck.	Art.-Nr.	€/Stck.		
<b>Element, B x H/cm</b>									
180 x 180	geschlossen	83074500-016	119,99	83001308-016	129,99	83074501-016	159,99	83020554-016	179,99
180 x 150	geschlossen	83001409-016	109,99	83001408-016	119,99	83001410-016	149,99	83020555-016	169,99
<b>Tür, B x H/cm</b>									
100 x 180		83020544-006	119,99	83020548-006	129,99	83020547-006	159,99	83020557-006	179,99
<b>Vorgartenzaun, B x H/cm</b>									
180 x 80	geschlossen	84006020-006	79,99	83001309-006	89,99	84006021-006	119,99	83020556-006	139,99
<b>Pfosten, B x H x L/cm</b>									
9 x 9 x 90	winklig gekappt	85010492-050	12,99	-	-	-	-	85020260-055	19,99
9 x 9 x 100	winklig gekappt	-	-	84082463-050	14,99	-	-	-	-
9 x 9 x 190	winklig gekappt	-	-	84082465-050	24,99	-	-	-	-
9 x 9 x 210	winklig gekappt	85010404-055	24,99	-	-	-	-	85020264-055	34,99

Alle Maße sind ca. Angaben



Unbesäumte Brettware 16 mm stark, 80 – 160 mm breit. Riegel 28 x 70 mm. V<sub>A</sub>-Holzverbindungen, rostfrei! Pfosten: Verzugsarmes Kreuzholz. \*grün/\*\*braun kesseldruckimprägniert, \*\*kammergetrocknet, naturbelassen. Wir empfehlen einen Schutzanstrich gegen Bläue und Schimmel.

## Zubehör-Übersicht: Zubehör finden Sie ab Seite 190



H-Pfostenanker

Pfostenschrauben

Beschläge/Befestigung

Farbe/Holzschutz

Pfosten/Pfostenkappen



ZUM  
ONLINE-ZAUN  
KONFIGURATOR



PONDEROSA EXKLUSIV | Lärche KD gehobelt



Kiefer KDI braun

**NEU**

# BONN | Nadelholz pinie



Mit der Zaunserie Bonn bieten wir eine preiswerte Lösung als Sichtschutzaun für ihren Garten an. Durch die pinienfarbene Lasur wirkt der Zaun natürlich, freundlich hell und ist zeitgleich vor Witterungseinflüssen gut geschützt

## Bonn Elemente (B x H)

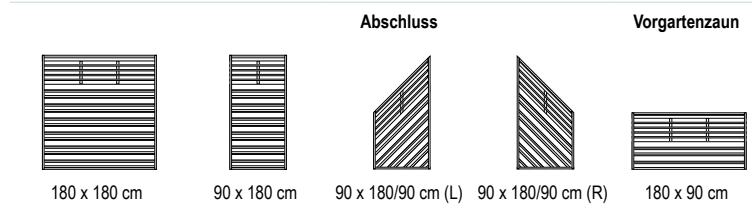

HOLZARTEN		Nadelholz pinie	
Artikel		Art.-Nr.	€/Stck.
<b>Elemente, B x H/cm</b>			
180 x 180	mit Ziergitter	83000032-024	119,99
90 x 180	mit Ziergitter	83000033-006	99,99
<b>Abschluss, B x H/cm</b>			
90 x 180/90, links	mit Ziergitter	83000034-006	99,99
90 x 180/90, rechts	mit Ziergitter	83000037-006	99,99
<b>Vorgartenzaun, B x H/cm</b>			
180 x 90	mit Ziergitter	83000035-006	99,99
<b>Pfosten, B x H x L/cm</b>			
9 x 9 x 100	Rundkopf	84081504-055	19,99
9 x 9 x 190	Rundkopf	84081503-055	34,99

Alle Maße sind ca. Angaben



Nadelholz pinie lasiert, gehobelt, Füllung 12 x 95 mm, mit Ziergitter, Rahmen 43 x 43 mm farbbehandelt, bauseitige Nachbehandlung wird empfohlen.

# KIRN | Nadelholz grau



Wie die Zaunserie Bonn ist der Bohlenzaun Kirn ebenfalls im unteren Preissegment farbiger Zäune angesiedelt. Hier wird durch die graue Lasur und die feine Oberflächenstruktur sein moderner Touch unterstrichen. Ein guter Schutz vor Witterungseinflüssen ist auch hier gegeben.

## Kirn Elemente (B x H)

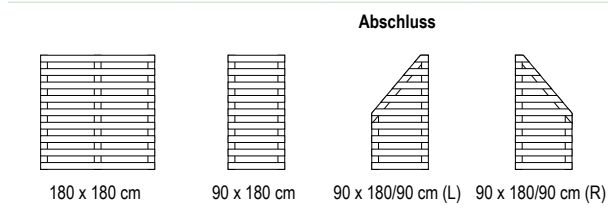

HOLZARTEN		Nadelholz grau	
Artikel		Art.-Nr.	€/Stck.
<b>Elemente, B x H / cm</b>			
180 x 180	geschlossen	83000029-024	139,99
90 x 180	geschlossen	83000030-006	119,99
<b>Abschluss, B x H / cm</b>			
90 x 180/90	links/geschlossen	83000036-006	119,99
90 x 180/90	rechts/geschlossen	83000031-006	119,99
<b>Pfosten, B x H x L / cm</b>			
9 x 9 x 100	Rundkopf	84081502-055	19,99
9 x 9 x 190	Rundkopf	84081501-055	34,99

*Alle Maße sind ca. Angaben*



Nadelholz lasiert grau, gehobelt, Lamellen 16 x 120 mm, farbbehandelt, bauseitige Nachbehandlung wird empfohlen.

# NIMES | Nadelholz granit

Jedes Paneel im Sichtschutzelement Nimes ist mit einem minimalen Abstand zum nächsten angebracht. Dies sorgt dafür, dass Sie in Ihrem Garten ausreichend Sichtschutz und Privatsphäre genießen können.

## Nimes Elemente (B x H)

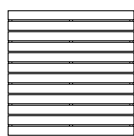

180 x 180 cm



90 x 180 cm



ZUM  
ONLINE-ZAUN  
KONFIGURATOR



HOLZARTEN		Nadelholz farbb. gebürstet granit	
Artikel		Art.-Nr.	€/Stck.
<b>Elemente, B x H / cm</b>			
180 x 180	geschlossen	83000012-035	149,99
90 x 180	geschlossen	83000013-006	119,99
<b>Pfosten, B x H x L / cm</b>			
9 x 9 x 190	Rundkopf	84081500-050 K	39,99

Alle Maße sind ca. Angaben



Riegel 28 x 70 mm, Bretter 16 x 140 mm V<sub>2</sub>A-Holzverbindungen, rostfrei!  
Edelstahlverschraubt. Pfosten: Verzugsarmes Kreuzholz. \*Nadelholz farbbehandelt granit. K = Kreuzholz

**Zubehör-Übersicht:** Zubehör finden Sie ab Seite 190



H-Pfostenanker



Pfostenschrauben



Beschläge/Befestigung



Farbe/Holzschutz



Pfosten/Pfostenkappen

# ALMERIA | Fichte KDI

Sichern Sie Ihre Privatsphäre stilvoll mit unserem Sichtschutzzaun Almeria aus Fichte KDI grün. Die natürliche Schönheit der Fichte kombiniert mit der langlebigen Kesseldruckimprägnierung (KDI) sorgt für hervorragenden Schutz vor Witterungseinflüssen. Ein besonderes Highlight: Die schwarz farbbehandelte Feder, die Ihrem Garten einen modernen und eleganten Akzent verleiht.



## Almeria Elemente (B x H)

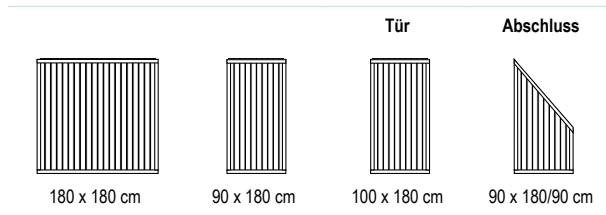

Holzart	Fichte KDI*/schwarz	
Artikel	Art.-Nr.	€/Stck.
<b>Elemente, B x H / cm</b>		
180 x 180	66040446-012	199,99
90 x 180	66040448-006	169,99
<b>Abschluss, B x H / cm</b>		
90 x 180/90	66040450-006	169,99
<b>Tür, B x H / cm</b>		
100 x 180	66040451-006	199,99
<b>Pfosten, B x H x L / cm</b>		
9 x 9 x 120	85010401-055	14,99
9 x 9 x 210	85010404-055	24,99

Alle Maße sind ca. Angaben



Feder schwarz lasiert

**i** Rahmen aus ca. 42 x 68 mm Nadelholz, Lamellen 18 x 58 mm. V<sub>2</sub>A-Holzverbindungen, rostfrei! Tür: Rahmen 45 x 90 mm inkl. einseitiger Diagonal-Strebe. Zusätzliche Anschlagleiste empfohlen. \*grün kesseldruckimprägniert.

## Zubehör-Übersicht: Zubehör finden Sie ab Seite 190

H-Postenanker	Pfostenschrauben	Beschläge/Befestigung	Farbe/Holzschutz	Pfosten/Pfostenkappen

# SIENA | Lärche/Douglasie



Unser Sichtschutzelement Siena ist mit seinen unterschiedlichen breiten Latten ein Ausdruck purer Leichtigkeit. Mit seinem Design zaubert dieses Sichtschutzelement Ihnen Lebensfreude in Ihren Garten. Das Element ist aus Lärche/Douglasie gefertigt und äußerst widerstandsfähig. Die warme, natürliche Farbe setzt einen harmonischen Akzent.

## Siena Elemente (B x H)

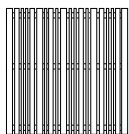

180 x 180 cm

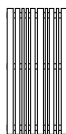

100 x 180 cm

HOLZART		Lärche/Douglasie*	
Artikel		Art.-Nr.	€/Stck.
<b>Elemente, B x H / cm</b>			
180 x 180	geschlossen	83000017-012	199,99
100 x 180	geschlossen	83000018-006	179,99
<b>Pfosten, B x H x L / cm</b>			
9 x 9 x 210	winklig gekappt	85020264-055	34,99

Alle Maße sind ca. Angaben



Lärche/Douglasie Brettstärke 18 mm in drei verschiedenen Breiten (45 mm, 90 mm und 120 mm) gehobelt, gefast, einseitig beplankt mit drei Riegeln. Edelstahlverschraubt. V<sub>2</sub>A-Holzverbindungen, rostfrei! Pfosten: Verzugsarmes Kreuzholz, \*naturbelassen. Wir empfehlen einen Schutzanstrich gegen Bläue und Schimmel.



ZUM  
ONLINE-ZAUN  
KONFIGURATOR

Zubehör-Übersicht: Zubehör finden Sie ab Seite 190



H-Pfostenanker

Pfostenschrauben

Beschläge/Befestigung

Farbe/Holzschutz

Pfosten/Pfostenkappen

# MAYOR | Lärche

für U-Profil geeignet, S. 193

glatt  
gehobelt

Das witterungsbeständige Sicht- und Windschutzelement Mayor mit durchlaufenden Linien. Für eine angenehme Optik sorgen die in die Blende eingelassenen Rauten – egal ob gerade oder geschwungen.



## Mayor Elemente (B x H)



HOLZART		Lärche*	
Artikel		Art.-Nr.	€/Stck.
<b>Element, B x H / cm</b>			
180 x 180	gerade, mit Ziergitter	83120442-012	199,99
180 x 180/161	mit Oberbogen, mit Ziergitter	83220440-012	229,99
150 x 180/161	mit Oberbogen, mit Ziergitter	83120452-012	228,99
<b>Abschlüsse, B x H / cm</b>			
90 x 180/90	gerade, mit Ziergitter	83120443-006	197,99
90 x 161/90	gebogen, mit Ziergitter	83120441-006	227,99
<b>Pfosten, B x H x L / cm</b>			
9 x 9 x 120	winklig gekappt	85020261-055	19,99
9 x 9 x 210	winklig gekappt	85020264-055	34,99

Alle Maße sind ca. Angaben

**i** Rahmen aus ca. 45 x 60 mm – z. T. mit Leimholzbogen. Lamellen 8 x 95 mm, gerundet. Ziergitter-Leisten 12 x 40 mm. V<sub>A</sub>-Holzverbindungen, rostfrei!  
Pfosten: Verzugsarmes Kreuzholz. \*naturbelassen. Wir empfehlen einen Schutzanstrich gegen Bläue und Schimmel.

# LUGANO | Fichte granit

Diese hochwertigen beständigen Blenden bieten eine ideale Abschirmung. Mit den optionalen Rankgittern öffnen Sie Ihren Gartenraum.

## Lugano Elemente (B x H)

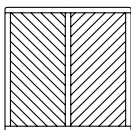

180 x 180 cm

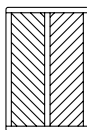

120 x 180 cm

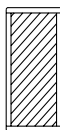

90 x 180 cm

## mit Rankgitter

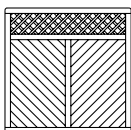

180 x 180 cm

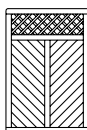

120 x 180 cm

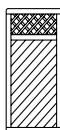

90 x 180 cm

## Rankzäune

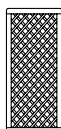

90 x 180 cm

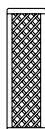

60 x 180 cm

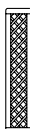

41 x 180 cm

## Abschlüsse

## Tür

## Vorgartenzäune

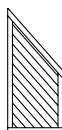

90 x 180/90 cm

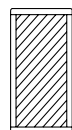

100 x 180 cm

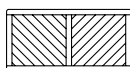

180 x 90 cm



90 x 90 cm

## mit Rankgitter

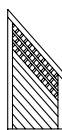

90 x 180/90 cm



100 x 180 cm

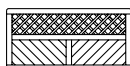

180 x 90 cm



90 x 90 cm

HOLZARTEN	Fichte KDI*		Lärche/Douglasie**	
Artikel	Art.-Nr.	€/Stck.	Art.-Nr.	€/Stck.
<b>Elemente, B x H / cm</b>				
180 x 180 geschlossen	83074189-012	219,99	83074153-012	319,99
120 x 180 geschlossen	83074191-006	209,99	83074155-006	309,99
90 x 180 geschlossen	83074193-006	199,99	83074157-006	299,99
180 x 180 mit Rankgitter	83074190-012	239,99	83074154-012	339,99
120 x 180 mit Rankgitter	83074192-006	229,99	83074156-006	329,99
90 x 180 mit Rankgitter	83074194-006	219,99	83074158-006	319,99
<b>Abschlüsse, B x H / cm</b>				
90 x 180/90 geschlossen	83074199-006	199,99	83074163-006	299,99
90 x 180/90 mit Rankgitter	83074200-006	219,99	83074164-006	319,99
<b>Rankzäune, B x H / cm</b>				
90 x 180	83074250-006	149,99	83074241-006	249,99
60 x 180	83074251-006	129,99	83074242-006	229,99
41 x 180	83074252-006	109,99	83074243-006	209,99
<b>Türen, B x H / cm</b>				
100 x 180 geschlossen	83074256-006	219,99	83074253-006	319,99
100 x 180 mit Rankgitter	83081357-006	239,99	83081358-006	339,99
<b>Vorgartenzäune, B x H / cm</b>				
180 x 90 geschlossen	83074195-006	169,99	83074159-006	259,99
90 x 90 geschlossen	83074197-006	119,99	83074161-006	209,99
180 x 90 mit Rankgitter	83074196-006	189,99	83074160-006	279,99
90 x 90 mit Rankgitter	83074198-006	139,99	83074162-006	229,99
<b>Pfosten, B x H x L / cm</b>				
9 x 9 x 120 Rundkopf	85010041-055 K	19,99	85020281-055 K	24,99
9 x 9 x 210 Rundkopf	85010062-055 K	29,99	85020284-055 K	41,99

Alle Maße sind ca. Angaben



Fichte grau

Abbildungen zeigen abweichende Pfostenkappen



Lärche/Douglasie

ZUM ONLINE-ZAUN KONFIGURATOR



HOLZARTEN	Fichte grauweiß***		Fichte pinie***		Fichte granit***		Fichte grau***		
Artikel	Art.-Nr.	€/Stck.	Art.-Nr.	€/Stck.	Art.-Nr.	€/Stck.	Art.-Nr.	€/Stck.	
<b>Elemente, B x H / cm</b>									
180 x 180	geschlossen	83081314-012	279,99	83081299-012	279,99	83081424-012	279,99	83070075-012	279,99
120 x 180	geschlossen	83081315-006	269,99	83081300-006	269,99	83081425-006	269,99	83070000-006	269,99
90 x 180	geschlossen	83081316-006	259,99	83081301-006	259,99	83081426-006	259,99	83070002-006	259,99
180 x 180	mit Rankgitter	83081320-012	299,99	83081305-012	299,99	83081428-012	299,99	83070076-012	299,99
120 x 180	mit Rankgitter	83081321-006	289,99	83081306-006	289,99	83081429-006	289,99	83070001-006	289,99
90 x 180	mit Rankgitter	83081322-006	279,99	83081307-006	279,99	83081430-006	279,99	83070003-006	279,99
<b>Abschlüsse, B x H / cm</b>									
90 x 180/90	geschlossen	83081317-006	259,99	83081302-006	259,99	83081427-006	259,99	83070004-006	259,99
90 x 180/90	mit Rankgitter	83081323-006	279,99	83081308-006	279,99	83081431-006	279,99	83070006-006	279,99
<b>Rankzäune, B x H / cm</b>									
90 x 180		83081326-006	219,99	83081311-006	219,99	83081434-006	219,99	83070009-006	219,99
60 x 180		83081327-006	199,99	83081312-006	199,99	83081435-006	199,99	83070012-006	199,99
41 x 180		83081328-006	179,99	83081313-006	179,99	83081436-006	179,99	83070013-006	179,99
<b>Türen, B x H / cm</b>									
100 x 180	geschlossen	83081330-006	279,99	83081329-006	279,99	83081432-006	279,99	83070007-006	279,99
100 x 180	mit Rankgitter	83081332-006	299,99	83081331-006	299,99	83081433-006	299,99	83070008-006	299,99
<b>Vorgartenzäune, B x H / cm</b>									
180 x 90	geschlossen	83081318-006	229,99	83081303-006	229,99	83081437-006	229,99	83070014-006	229,99
90 x 90	geschlossen	83081319-006	179,99	83081304-006	179,99	83081438-006	179,99	83070016-006	179,99
180 x 90	mit Rankgitter	83081324-006	249,99	83081309-006	249,99	83081439-006	249,99	83070015-006	249,99
90 x 90	mit Rankgitter	83081325-006	199,99	83081310-006	199,99	83081440-006	199,99	83070017-006	199,99
<b>Pfosten, B x H x L / cm</b>									
9 x 9 x 120	Rundkopf	83081248-050 L	44,99	83081242-050 L	44,99	83081244-050 L	44,99	83070067-050 L	44,99
9 x 9 x 210	Rundkopf	83081249-050 L	64,99	83081243-050 L	64,99	83081245-050 L	64,99	83070068-050 L	64,99

Alle Maße sind ca. Angaben

**i** Rahmenstärke: Elemente ca. 42 x 78 mm, Türelemente ca. 42 x 88 mm (formstabile, getrocknete Ware). Fasebretter 18 x 121 mm, Leisten 9 x 40 mm. Rankgitter-Maschenweite 60 x 60 mm. V<sub>2</sub>A-Stifte/Schrauben, rostfrei! Vorbereitet für JodaFix® Befestigungssystem (inkl. Rampa-Muffen). Pfosten KDI und Lärche/Douglasie: verzugsarmes Kreuzholz, Fichte: verzugsfreies Leimholz. \* grün kesseldruckimprägniert, \*\* naturbelassen. Wir empfehlen einen Schutzanstrich gegen Bläue und Schimmel. \*\*\*farbbehandelt, bauseitige Nachbehandlung wird empfohlen. L = Leimholz K = Kreuzholz

# LYON | Lärche/Douglasie



Massive, beständige Wind- und Sichtschutz-Elemente mit starkem Rahmen und edlem Leimholz-Stichbogen.

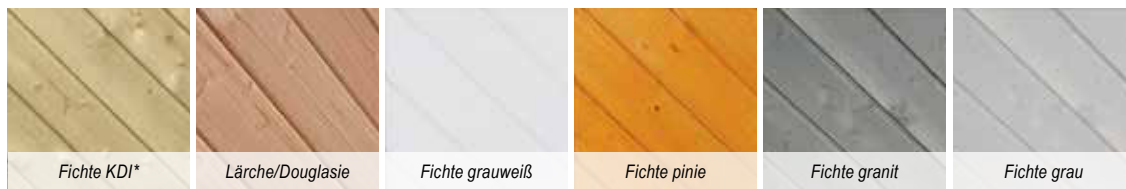

## Lyon Elemente (B x H)

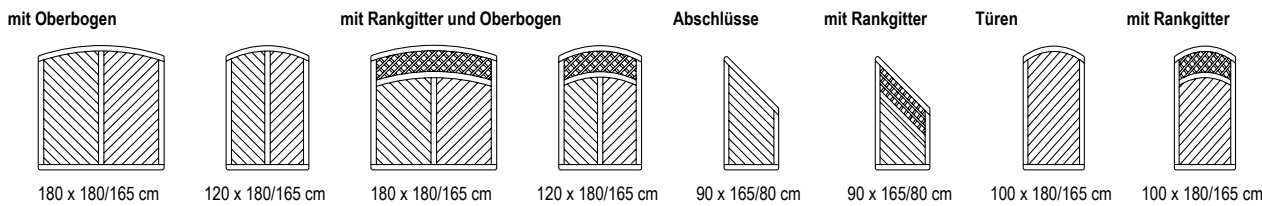

HOLZARTEN	Fichte KDI* grün		Lärche/Douglasie**		Fichte grauweiß***		Fichte pinie***		
Artikel	Art.-Nr.	€/Stck.	Art.-Nr.	€/Stck.	Art.-Nr.	€/Stck.	Art.-Nr.	€/Stck.	
<b>Elemente mit Oberbogen, B x H / cm</b>									
180 x 180/165	geschlossen	83074235-012	239,99	83074217-012	339,99	83081286-012	299,99	83081283-012	299,99
120 x 180/165	geschlossen	83074237-006	229,99	83074219-006	329,99	83081287-006	289,99	83081284-006	289,99
180 x 180/165	mit Rankgitter	83074236-012	259,99	83074218-012	359,99	83081294-012	319,99	83081291-012	319,99
120 x 180/165	mit Rankgitter	83074238-006	249,99	83074220-006	349,99	83081295-006	309,99	83081292-006	309,99
<b>Abschlüsse, B x H / cm</b>									
90 x 165/80	geschlossen	83074239-006	209,99	83074221-006	309,99	83081288-006	269,99	83081285-006	269,99
90 x 165/80	mit Rankgitter	83074240-006	229,99	83074222-006	329,99	83081296-006	289,99	83081293-006	289,99
<b>Türen, B x H / cm</b>									
100 x 180/165	geschlossen	83074260-006	239,99	83074257-006	339,99	83081290-006	299,99	83081289-006	299,99
100 x 180/165	mit Rankgitter	83081355-006	259,99	83081356-006	359,99	83081298-006	319,99	83081297-006	319,99
<b>Pfosten, B x H x L / cm</b>									
		<b>Kiefer KDI* grün</b>							
9 x 9 x 120	Rundkopf	85010041-055 K	19,99	85020281-055 K	24,99	83081248-050 L	44,99	83081242-050 L	44,99
9 x 9 x 210	Rundkopf	85010062-055 K	29,99	85020284-055 K	41,99	83081249-050 L	64,99	83081243-050 L	64,99

Alle Maße sind ca. Angaben



Fichte grau



Fichte granit

Abbildungen zeigen abweichende Pfostenkappen



Fichte KDI grün



Lärche/Douglasie



Fichte pinie

HOLZARTEN	Fichte granit***		Fichte grau***	
Artikel	Art.-Nr.	€/Stck.	Art.-Nr.	€/Stck.
<b>Elemente mit Oberbogen, B x H / cm</b>				
180 x 180/165 geschlossen	83081449-012	299,99	83070018-012	299,99
120 x 180/165 geschlossen	83081450-006	289,99	83070022-006	289,99
180 x 180/165 mit Rankgitter	83081452-012	319,99	83070019-012	319,99
120 x 180/165 mit Rankgitter	83081453-006	309,99	83070023-006	309,99
<b>Abschlüsse, B x H / cm</b>				
90 x 165/80 geschlossen	83081451-006	269,99	83070024-006	269,99
90 x 165/80 mit Rankgitter	83081454-006	289,99	83070025-006	289,99
<b>Türen, B x H / cm</b>				
100 x 180/165 geschlossen	83081455-006	299,99	83070026-006	299,99
100 x 180/165 mit Rankgitter	83081456-006	319,99	83070027-006	319,99
<b>Pfosten, B x H x L / cm</b>				
9x9x120 Rundkopf	83081244-050 L	44,99	83070067-050 L	44,99
9x9x210 Rundkopf	83081245-050 L	64,99	83070068-050 L	64,99

Alle Maße sind ca. Angaben



**i** Zaunelement-Rahmen ca. 42 x 78 mm und Tür 42 x 88 mm (formstabile, getrocknete Ware) mit Leimholzbogen. Fasebretter 18 x 121 mm, Leisten-Rankgitter 9 x 40 mm. Rankgitter-Maschenweite 60 x 60 mm. V<sub>2</sub>A-Stifte/Schrauben, rostfrei! Vorbereitet für JodaFix® Befestigungssystem (inkl. Rampa-Muffen). Pfosten KDI: verzugsarmes Kreuzholz. Fichte und Lärche/Douglasie: verzugsfreies Leimholz. \*grün kesseldruckimprägniert \*\*naturbelassen. Wir empfehlen einen Schutzanstrich gegen Bläue und Schimmel. \*\*\*farbbehandelt, bauseitige Nachbehandlung wird empfohlen. L = Leimholz, K = Kreuzholz



# LOCARNO | Lärche/Douglasie



Schafft Privatsphäre, bleibt dabei ganz natürlich in der Wirkung!  
Ein umlaufender 68 mm breiter Rahmen umfasst die im Wechsel gesetzte, glatt gehobelte Füllung. Komplettiert werden diese blickdichten Blenden vom luftigen Ziergitter.

## Locarno Elemente (B x H)

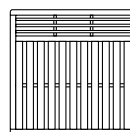

180 x 180 cm



90 x 180 cm

## Abschluss



90 x 180/90 cm



HOLZARTEN	Lärche/Douglasie*		Fichte granit**		Fichte grau**	
Artikel	Art.-Nr.	€/Stck.	Art.-Nr.	€/Stck.	Art.-Nr.	€/Stck.
<b>Elemente, B x H / cm</b>						
180 x 180 mit Ziergitter	83081226-012	249,99	83081650-012	229,99	83070056-012	229,99
90 x 180 mit Ziergitter	83081227-006	199,99	83081651-006	179,99	83070057-006	179,99
<b>Abschluss, B x H / cm</b>						
90 x 180/90 mit Ziergitter	83081228-006	199,99	83081652-006	179,99	83070058-006	179,99
<b>Pfosten, B x H x L / cm</b>						
9 x 9 x 120 mit Rundkopf	83710001-050 L	49,99	83081244-050 L	44,99	83070067-050 L	44,99
9 x 9 x 210 mit Rundkopf	83710101-050 L	79,99	83081245-050 L	64,99	83070068-050 L	64,99

Alle Maße sind ca. Angaben

**i** Rahmen 42 x 68 mm, Lamellen 8 x 95 mm, Zierleisten 8 x 30 mm. V<sub>2</sub>A-Holzverbindungen, rostfrei! Vorbereitet für JodaFix®-Befestigungssystem (inkl. Rampa-Muffen). Pfosten Lärche, granit, grau + grauweiß. Leimholz \*naturbelassen. Wir empfehlen einen Schutzanstrich gegen Bläue und Schimmel. \*\*farbbehandelt, bauseitige Nachbehandlung wird empfohlen. L = Leimholz

Zubehör-Übersicht: Zubehör finden Sie ab Seite 190



Reidseitig  
gleiche Optik!

# FAABORG II | Lärche/Douglasie

Faaborg II ist ein skandinavischer Zaunklassiker er wirkt modern und nordisch klar. Eine massiv gearbeitete Sichtblende mit senkrecht auf Lücke gefügten Hölzern. Mit klaren Kanten geformt, passen die Paneelzaun-Elemente in jedes Umfeld.

### Faaborg II Elemente (B x H)

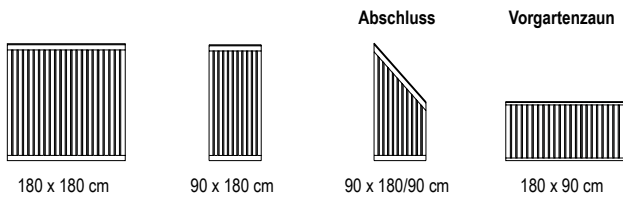

HOLZARTEN		Lärche/Douglasie*	
Artikel		Art.-Nr.	€/Stck.
<b>Elemente, B x H / cm</b>			
180 x 180		83074620-012	219,99
90 x 180		83074621-006	189,99
<b>Abschluss, B x H / cm</b>			
90 x 180/90		83074622-006	189,99
<b>Vorgartenzaun, B x H / cm</b>			
180 x 90		83074609-006	149,99
<b>Pfosten, B x H x L / cm</b>			
9 x 9 x 120	winklig gekappt	85020261-055	19,99
9 x 9 x 210	winklig gekappt	85020264-055	34,99

Alle Maße sind ca. Angaben



ZUM ONLINE-ZAUN KONFIGURATOR

**i** Staketen/Riegel/Abdeckbrett 18 x 70 mm. V<sub>A</sub>-Holzverbindungen, rostfrei! Pfosten: Kreuzholz naturbelassen. \*naturbelassen. Wir empfehlen einen Schutzanstrich gegen Bläue und Schimmel.

### Zubehör-Übersicht: Zubehör finden Sie ab Seite 190

H-Pfostenanker	Pfostenschrauben	Beschläge/Befestigung	Farbe/Holzschutz	Pfosten/Pfostenkappen



# LATTENZAUN | Lärche

Ob in moderner Inszenierung oder vor grüner Kulisse: Die in Reihe gesetzten und abgeschrägten Staketen des Lattenzaunes machen als Sichtschutz oder im Vorgarten eine gute Figur. Die senkrechten Zaunlatten aus hochwertigem Massivholz sind jeweils mit drei waagerechten Riegeln auf der Rückseite mit Edelstahlverbindungen befestigt. So ist lange Freude an diesen schönen Zaunelementen garantiert.



ZUM  
ONLINE-ZAUN  
KONFIGURATOR

## Lattenzaun Elemente (B x H)



180 x 180 cm

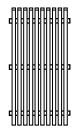

90 x 180 cm

## Vorgartenzäune

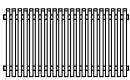

200 x 100 cm

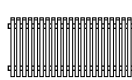

200 x 80 cm

HOLZARTEN	Nadelholz KDI*		Lärche**		
Artikel	Art.-Nr.	€/Stck.	Art.-Nr.	€/Stck.	
<b>Elemente, B x H / cm</b>					
180 x 180	–	–	83081210-012	219,99	
90 x 180	–	–	83081211-005	179,99	
<b>Vorgartenzäune, B x H / cm</b>					
200 x 100	83070719-015	99,99	83070753-015	129,99	
200 x 80	83070718-015	89,99	83070752-015	119,99	
<b>Pfosten, B x H x L / cm</b>					
		Kiefer KDI*			
9 x 9 x 120	winklig gekappt	85010401-055	14,99	85020261-055	19,99
9 x 9 x 210	winklig gekappt	85010404-055	24,99	85020264-055	34,99
9 x 9 x 120	Kopf abgeschrägt	–	–	85015008-050	49,99
9 x 9 x 210	Kopf abgeschrägt	–	–	85015007-050	79,99
<b>Einzel-Zaunlatten – Kopf, B x H x L / cm</b>					
3,5 x 5,5 x 80	abgeschrägt	83060107-080	3,59	83060140-080	4,39
3,5 x 5,5 x 100	abgeschrägt	83060108-080	4,59	83060141-080	5,79
3,5 x 5,5 x 180	abgeschrägt	83060109-080	8,49	83060142-080	9,99

Alle Maße sind ca. Angaben



Zaunlatten 35 x 55 mm – Köpfe geschragt, Riegel 30 x 70 mm, V<sub>2</sub>A-Holzverbindungen, rostfrei! Pfosten KDI/Lärche: Verzugsarmes Kreuzholz. \*grün kesseldruckimprägniert, \*\*naturlassen. Wir empfehlen einen Schutzanstrich gegen Bläue und Schimmel.

# LATTENZAUN VARIO | Lärche/Douglasie

Interessanter Blickfang: Dank seiner oben angeschrägten, unregelmäßigen Latten, die in der Höhe und Breite variieren, ist der Lattenzaun Vario ein echter Hingucker am Gartenrand.



## Lattenzaun Vario Elemente (B x H)

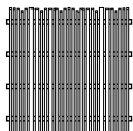

180 x 180 cm



90 x 180 cm

### Vorgartenzaun



200 x 80 cm



HOLZART		Lärche/Douglasie*	
Artikel		Art.-Nr.	€/Stck.
<b>Elemente, B x H / cm</b>			
180 x 180		83081232-010	359,99
90 x 180		83081233-006	269,99
<b>Vorgartenzaun, B x H / cm</b>			
200 x 80		83081234-006	249,99
<b>Pfosten, B x H x L / cm</b>			
9 x 9 x 90	winklig gekappt	85020260-055	<b>K</b> 19,99
9 x 9 x 210	winklig gekappt	85020264-055	<b>K</b> 34,99
9 x 9 x 120	Kopf abgeschrägt	85015008-050	<b>L</b> 49,99
9 x 9 x 210	Kopf abgeschrägt	85015007-050	<b>L</b> 79,99

Alle Maße sind ca. Angaben



Zaunlatten in variabler Breite (von 20 x 55 bis 30 x 70 mm), Köpfe geschrägt, Riegel 30 x 70 mm. Holzverbindungen Edelstahl. Pfosten Lärche: verzugsfreies Leimholz. L = Leimholz, K = Kreuzholz \*naturbelassen. Wir empfehlen einen Schutzanstrich gegen Bläue und Schimmel.

## Zubehör-Übersicht: Zubehör finden Sie ab Seite 190



H-Pfostenanker



Pfosten-schrauben



Beschlage/Befestigung



Farbe/Holzschutz



Pfosten/Pfostenkappen



# RHOMBUSZAUN | Fichte granit mit 20 Leisten

Trendig-moderne Rhombuszaun Elemente: Der zeitgemäß schlichte Sichtschutz betont die Horizontale. Zwischen den breiten, robusten Rhombusprofilen öffnen sich kleine Spalten. Diese machen die Grenze etwas luftiger und lassen den Hintergrund nur erahnen.

## Rhombus Elemente (B x H)

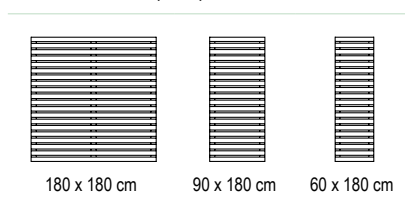

HOLZARTEN/FARBE	Lärche/Douglasie*		Fichte granit**		Fichte grau**	
Artikel	Art.-Nr.	€/Stck.	Art.-Nr.	€/Stck.	Art.-Nr.	€/Stck.
Elemente, B x H / cm	20 Leisten		20 Leisten		20 Leisten	
180 x 180	83021005-012	239,99	83001365-012	219,99	83070059-012	219,99
90 x 180	83021004-006	209,99	83001366-006	189,99	83070062-006	189,99
60 x 180	83021003-006	189,99	83001367-006	169,99	83070063-006	169,99
Pfosten, B x H x L / cm						
9 x 9 x 210	winklig gekappt	85020264-055 K 34,99	-	-	-	-
9 x 9 x 210	Rundkopf	85020284-055 K 41,99	83081245-050 L 64,99	64,99	83070068-050 L 64,99	64,99

Alle Maße sind ca. Angaben



Lärche/Douglasie mit 20 Leisten



Fichte grau mit 20 Leisten



Lärche/Douglasie: Leisten mit Softline-Kanten 24 x 77 mm, Granit und Grau mit 20 Leisten: Leisten mit Softline-Kanten 20 x 70 mm, Riegel 24 x 75 mm, Luft zwischen den Leisten 20 mm. V<sub>2</sub>A-Holzverbindungen, rostfrei! Pfosten Lärche: Verzugsarmes Kreuzholz, \*naturbelassen. Wir empfehlen einen Schutzanstrich gegen Bläue und Schimmel. \*\*farbbehandelt, bauseitige Nachbehandlung wird empfohlen. L = Leimholz, K = Kreuzholz



# RHOMBUSZAUN 180/60 | Lärche/Douglasie mit 20 Leisten

Der Rhombuszaun 180/60 ist sofort an seiner speziellen Bauweise der Leisten erkennbar. Im Gegensatz zum klassischen Rhombuszaun wird das Design hier durch die 60 cm langen Rhombusleisten bestimmt.

Rhombus 180/60 Element (B x H)

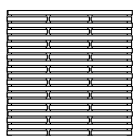

180 x 180 cm

HOLZARTEN/FARBE	Lärche/Douglasie*	
Artikel	NEU Art.-Nr.	€/Stck.
<b>Elemente, B x H / cm</b>	<b>Rhombus 180/60 – 20 Leisten</b>	
180 x 180	83022092-012	239,99
<b>Pfosten, B x H x L / cm</b>		
9 x 9 x 210    winklig gekappt	85020264-055 <b>K</b>	34,99
9 x 9 x 210    Rundkopf	85020284-055 <b>K</b>	41,99

*Alle Maße sind ca. Angaben*



Lärche/Douglasie mit 20 Leisten: 24 x 77 mm (180 und 60 cm Länge), Riegel 24 x 75 mm, Luft zwischen den Leisten 20 mm. V<sub>2</sub>A-Holzverbindungen, rostfrei! Pfosten Lärche: Verzugsarmes Kreuzholz, \*naturbelassen. Wir empfehlen einen Schutzanstrich gegen Bläue und Schimmel. \*\*farbbehandelt, bauseitige Nachbehandlung wird empfohlen. **K** = Kreuzholz

**Zubehör-Übersicht:** Zubehör finden Sie ab Seite 190

 H-Pfostenanker	 Pfostenschrauben	 Beschläge/Befestigung	 Farbe/Holzschutz	 Pfosten/Pfostenkappen
---	---	--	--	--



# RHOMBUSZAUN II | Lärche/Douglasie mit 28 Leisten

Der zeitgemäß geradlinige Rhombuszaun II sorgt mit seiner erhöhten Leistenanzahl für mehr Blickdichte als das Vorgängermodell. Dennoch bleiben die Luftdurchlässigkeit und der optische Eindruck erhalten.

## Rhombus Elemente (B x H)

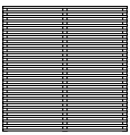

180 x 180 cm

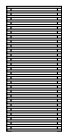

90 x 180 cm



60 x 180 cm

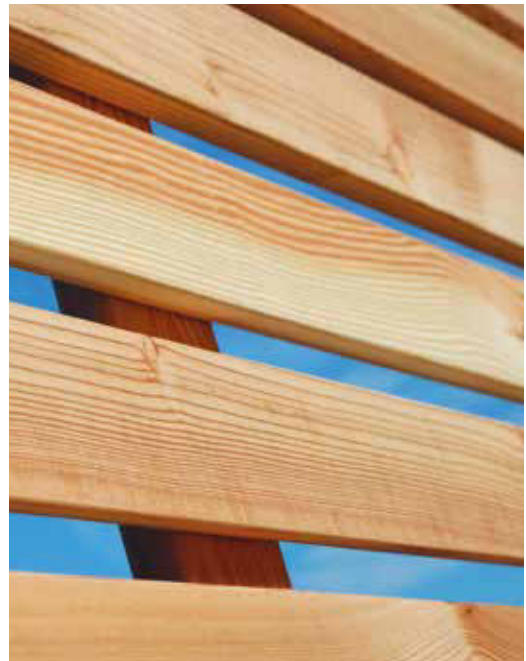

HOLZARTEN/FARBE	Lärche/Douglasie*	
Artikel	Art.-Nr.	€/Stck.
<b>Elemente, B x H / cm</b>		
<b>Rhombus – 28 Leisten</b>		
180 x 180	83021090-012	269,99
90 x 180	83021091-006	239,99
60 x 180	83021092-006	219,99
<b>Pfosten, B x H x L / cm</b>		
9 x 9 x 210    winklig gekappt	85020264-055 K	34,99
9 x 9 x 210    Rundkopf	85020284-055 K	41,99

Alle Maße sind ca. Angaben



Lärche/Douglasie mit 28 Leisten: 24 x 58 mm, Riegel 24 x 58 mm, Luft zwischen den Leisten 9 mm. V<sub>2</sub>A-Holzverbindungen, rostfrei! Pfosten Lärche: Verzugsarmes Kreuzholz, \*naturbelassen. Wir empfehlen einen Schutzanstrich gegen Bläue und Schimmel.

K = Kreuzholz

## Zubehör-Übersicht: Zubehör finden Sie ab Seite 190



H-Pfostenanker

Pfostenschrauben

Beschläge/Befestigung

Farbe/Holzschutz

Pfosten/Pfostenkappen



# RHOMBUSZAUN II 180/60 | Lärche/Douglasie mit 28 Leisten

Der Rhombuszaun II 180/60 ist sofort an seiner speziellen Bauweise der Leisten erkennbar. Im Gegensatz zum klassischen Rhombuszaun II wird das Design hier durch die 60 cm langen Rhombusleisten bestimmt.

## Rhombus II 180/60 Element (B x H)

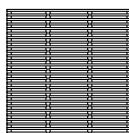

180 x 180 cm



HOLZARTEN/FARBE		Lärche/Douglasie*	
Artikel	NEU	Art.-Nr.	€/Stck.
<b>Elemente, B x H / cm</b>		<b>Rhombus II 180/60 – 28 Leisten</b>	
180 x 180		83022090-012	269,99
<b>Pfosten, B x H x L / cm</b>			
9 x 9 x 210	winklig gekappt	85020264-055 K	34,99
9 x 9 x 210	Rundkopf	85020284-055 K	41,99

Alle Maße sind ca. Angaben



Lärche/Douglasie mit 28 Leisten: 24 x 58 mm (180 und 60 cm Länge), Riegel 24 x 58 mm, Luft zwischen den Leisten 9 mm. V<sub>2</sub>A-Holzverbindungen, rostfrei!  
 Pfosten Lärche: Verzugsarmes Kreuzholz, \*naturbelassen. Wir empfehlen einen Schutzanstrich gegen Bläue und Schimmel.

K = Kreuzholz

Zubehör-Übersicht: Zubehör finden Sie ab Seite 190

				
H-Pfostenanker	Pfostenschrauben	Beschläge/Befestigung	Farbe/Holzschutz	Pfosten/Pfostenkappen



# MÜHLENHOF | Kiefer KDI grün

Der Mühlenhof Sichtschutzzaun ist eine kräftige Abgrenzung aus beständigem Kiefernholz als Sicht- und Windschutz-Wand. Gerade Massivholz-Elemente aus gefrästen\*, beidseitig gesetzten Staketen.



## Mühlenhof Elemente (B x H)

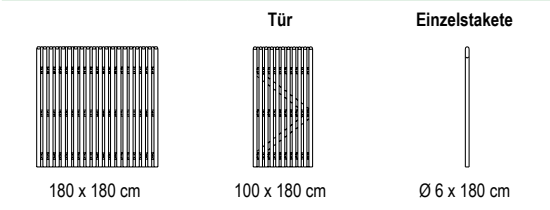

HOLZART	Kiefer KDI* grün	
Artikel	Art.-Nr.	€/Stck.
<b>Element, B x H/cm</b>		
180 x 180 <b>B</b>	83070039-025	219,99
<b>Einzelstakete Ø x H/cm</b>		
Ø 6 x 180 <b>B</b>	83060029-200	8,99
<b>Tür, B x H/cm</b>		
100 x 180 <b>B</b>	83070279-006	219,99
<b>Tür-Anschlag, B x H x L/cm</b>		
3,5 x 5,5 x 200	86010116-000	9,99
<b>Pfosten, B x H x L/cm</b>		
9 x 9 x 210      winklig gekappt	85010404-055	24,99

**B** = Auftragsbezogene Fertigung – nicht ständig ab Lager verfügbar. Bitte beachten Sie in der Regel eine Lieferzeit von 2–3 Wochen.

**Alle Maße sind ca. Angaben**



\*Die Staketen selbst sind halbrund gefräst, die Kopfbearbeitung eine Viertelkugel, Ø 60 mm, gerader Riegel 30 x 90 mm. Verzinkte Verbindungen, komplett vorgefertigt. Tür: Zusätzliche Anschlagleiste empfohlen. Pfosten: Verzugsarmes Kreuzholz. \*\*grün kesseldruckimprägniert

**Zubehör-Übersicht:** Zubehör finden Sie ab Seite 190





## VENN | Lärche/Douglasie

Ein luftiges Sichtschutz-Element mit schicken Halbrundleisten. Macht auch als modernes Rankgitter eine gute Figur.

### Venn Elemente (B x H)

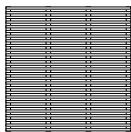

180 x 180 cm

HOLZARTEN	Lärche/Douglasie*	
Artikel	Art.-Nr.	€/Stck.
<b>Elemente, B x H / cm</b>		
180 x 180	83001332-012	269,99
<b>Pfosten, B x H x L / cm</b>		
9 x 9 x 210	Rundkopf K	85020284-050
		41,99

*Alle Maße sind ca. Angaben*



Abbildungen zeigen abweichende Pfosten



Halbrundleisten 45 x 40 mm, 27 Stück, hintere Latten 20 x 70 mm. V<sub>2</sub>A-Holzverbindungen, rostfrei! Pfosten: Verzugsarmes Kreuzholz. \*naturbelassen. Wir empfehlen einen Schutzanstrich gegen Bläue und Schimmel. K = Kreuzholz

# VALENCIA | Fichte granit



Gleichsam traditionell wie modern: Der Sichtschutzzaun Valencia mit seinen strukturierten Lamellen und den Alu-Zierleisten fühlt sich in jedem Garten wohl!

## Valencia Elemente

mit Alu-Zierleisten

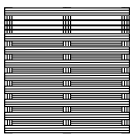

180 x 180 cm

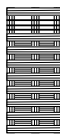

90 x 180 cm

HOLZARTEN		Fichte granit*	
Artikel		Art.-Nr.	€/Stck.
<b>Elemente, B x H / cm</b>			
180 x 180	mit Aluminium-Zierleisten	83001336-012	299,99
90 x 180	mit Aluminium-Zierleisten	83001337-006	249,99
<b>Pfosten, B x H x L / cm</b>			
9 x 9 x 210	Rundkopf	83081245-050	64,99

Alle Maße sind ca. Angaben



Strukturierte Lamellen 18 x 120 mm, Alu-Zierleisten 20 x 20 mm, Riegel 18 x 120 mm, V<sub>2</sub>A-Holzverbindungen, rostfrei! Pfosten farbbehandelt\*: Verzugsfreies, lasiertes Leimholz. \*farbbehandelt, bauseitige Nachbehandlung wird empfohlen.

Der Material-Mix bei "Lancy und Liestal" sorgt hier für ein optisches Highlight. Die Sichtschutzzäune liegen farblich voll im Trend und bestechen mit ihrem außergewöhnlichen Design.

## Lancy Element

mit Alu-Lochblech

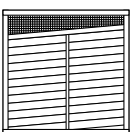

180 x 180 cm

## Liestal Element

mit Alu-Lochblech

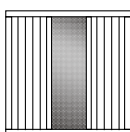

180 x 180 cm

HOLZARTEN		Fichte granit*	
Artikel		Art.-Nr.	€/Stck.
<b>Lancy, B x H / cm</b>			
180 x 180	mit Alu-Lochblech	84071910-012	199,99
<b>Liestal B x H</b>			
180 x 180	mit Alu-Lochblech	83001338-012	199,99
<b>Pfosten, B x H x L / cm</b>			
9 x 9 x 210	Rundkopf	83081245-050	64,99

Alle Maße sind ca. Angaben



**Lancy:** Rahmen 42 x 78 mm, Füllbretter 18 x 120 mm, Alu-Lochblech 470 x 1630 x 1 mm, V<sub>2</sub>A-Holzverbindungen, rostfrei! **Liestal:** Rahmen ca. 42 x 78 mm (formstabile, getrocknete Ware), Fasebretter 18 x 120 mm, Alu-Lochblech 520 x 1740 x 1 mm, V<sub>2</sub>A-Stifte/Schrauben, rostfrei! Vorbereitet für JodaFix® Befestigungssystem (inkl. Rampa-Muffen). Pfosten Leimholz. \*farbbehandelt, bauseitige Nachbehandlung wird empfohlen.

# LIESTAL | Fichte granit



ZUM ONLINE-ZAUN KONFIGURATOR



ZUM ONLINE-ZAUN KONFIGURATOR



# LANCY | Fichte granit



Zubehör-Übersicht: Zubehör finden Sie ab Seite 190



H-Pfostenanker



Pfostenschrauben



Beschläge/Befestigung



Farbe/Holzschutz



Pfosten/Pfostenkappen

# WAILUA | Fichte grauweiß



Charmanter Sichtschutz mit geschweiften Latten.  
Garantiert ein Hingucker mit edlem Style.



## Wailua Elemente (B x H)

mit geschweiften Staketen

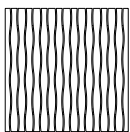

180 x 180 cm

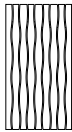

100 x 180 cm

HOLZART		Fichte grauweiß*	
Artikel		Art.-Nr.	€/Stck.
<b>Wailua, B x H / cm</b>			
180 x 180	mit geschweiften Staketen	83001327-012	199,99
100 x 180	mit geschweiften Staketen	83001328-006	169,99
<b>Pfosten, B x H x L / cm</b>			
9 x 9 x 210	Rundkopf	83081249-050	64,99

*Alle Maße sind ca. Angaben*



**Wailua:** Geschweifte Staketen 21 x 90-150 mm, Riegel 28 x 80 mm. Pfosten aus Leimholz 90 x 90 mm. Verzugsfreies, lasiertes Leimholz. V<sub>2</sub>A-Holzverbindungen, rostfrei!  
\*farbbehandelt, bauseitige Nachbehandlung wird empfohlen.

**Zubehör-Übersicht:** Zubehör finden Sie ab Seite 190



# MANOA | Fichte grauweiß

Ein ansprechend moderner und puristischer Sichtschutz aus wertig farbbehandelter nordischer Fichte oder unbehandeltem hochwertigem Lärchenholz.



ZUM  
ONLINE-ZAUN  
KONFIGURATOR

Manoa Elemente (B x H)  
mit konisch zulaufenden  
Staketen

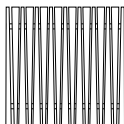

180 x 180 cm

HOLZARTEN		Fichte grauweiß*		Lärche**	
Artikel		Art.-Nr.	€/Stck.	Art.-Nr.	€/Stck.
<b>Elemente, B x H / cm</b>					
180 x 180	mit konischen Staketen	83010001-012	199,99	83010003-012	199,99
<b>Pfosten, B x H x L / cm</b>					
9 x 9 x 210	Kopf abgeschrägt	–	–	85015007-050 L	79,99
9 x 9 x 210	Rundkopf	83081249-050 L	64,99	85020284-055 K	41,99

Alle Maße sind ca. Angaben



Konische Staketen 21 mm Stärke, Riegel 28 x 80 mm. V<sub>2</sub>A-Holzverbindungen, rostfrei Pfosten farbbehandelt: Verzugsfreies, lasiertes Leimholz. \*farbbehandelt, bauseitige Nachbehandlung wird empfohlen \*\*naturbelassen. Wir empfehlen einen Schutzanstrich gegen Bläue und Schimmel. L = Leimholz, K = Kreuzholz



Lärche

Zubehör-Übersicht: Zubehör finden Sie ab Seite 190



H-Pfostenanker



Pfostenschrauben



Beschläge/Befestigung



Farbe/Holzschutz



Pfosten/Pfostenkappen



Traditionell ist lediglich das Material: Ausgesuchte, naturbelassene rötliche Lärche bildet einen sommerlich wirkenden Sicht- und Windschutz für Terrasse und Garten. Optisch durch den lebhaften Wechsel der senkrecht gesetzten Profile (Breite 120 mm) eher ein Leichtgewicht, ergeben diese stabilen Elemente eine repräsentative Abschirmung. Wer mehr Offenheit wagen mag: Mit dem Ziergitter gestatten Sie ganz smart auch Durchblicke ins Gartengrün. Kombinieren Sie: Aus vier Formaten lassen sich bestens moderne und beständige Sichtgrenzen bilden.

Catania Elemente (B x H)

Gedreht um 90° wird dieser Zaun zu Calabria geschlossen

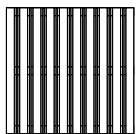

180 x 180 cm



90 x 180 cm

Abschlüsse



90 x 180/90 cm (links)



90 x 180/90 cm (rechts)

mit Ziergitter



60 x 180 cm

HOLZART		Lärche/Douglasie*	
Artikel		Art.-Nr.	€/Stck.
<b>Elemente, B x H / cm</b>			
180 x 180	geschlossen	83075009-012	329,99
90 x 180	geschlossen	83075010-006	259,99
60 x 180	mit Ziergitter	83075015-006	199,99
<b>Abschluss, B x H / cm</b>			
90 x 180/90	geschlossen, links	84006089-006	259,99
90 x 180/90	geschlossen, rechts	83075011-006	259,99
<b>Pfosten, B x H x L / cm</b>			
9 x 9 x 120	winklig gekappt	85020261-055	19,99
9 x 9 x 210	winklig gekappt	85020264-055	34,99
9 x 9 x 120	Rundkopf	85020281-050	24,99
9 x 9 x 210	Rundkopf	85020284-050	41,99

Alle Maße sind ca. Angaben



**i** Profile 15 x 120 mm, Leisten 15 x 35 mm. V<sub>2</sub>A-Holzverbindungen, rostfrei! Pfosten: Verzugsarmes Kreuzholz. \*naturbelassen. Wir empfehlen einen Schutzanstrich gegen Bläue und Schimmel.

Zubehör-Übersicht: Zubehör finden Sie ab Seite 190





Beidseitig  
gleiche Optik!

# CALABRIA | Lärche

Leichtigkeit kombiniert mit reiner Schönheit eines Naturmaterials – so holen diese Sichtblenden aus Massivholz sommerliches Flair in den Garten. Sie zeigen sich in der Form dezent und modern, prägend wirkt ein gestalterischer Kniff: die waagrecht auf Lücke gefügten Profile. Mit Calabria setzen Sie gekonnt leichte Grenzen!



auch in geschlossen erhältlich, mit Catania um 90° gedreht

## Calabria Elemente (B x H)

### mit Ziergitter

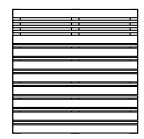

180 x 180 cm

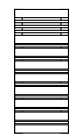

90 x 180 cm

### Abschlüsse

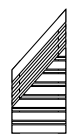

90 x 180/90 cm (links)

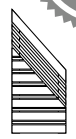

90 x 180/90 cm (rechts)

HOLZARTEN		Lärche*	
Artikel		Art.-Nr.	€/Stck.
<b>Elemente, B x H / cm</b>			
180 x 180	mit Ziergitter	83075012-012	329,99
90 x 180	mit Ziergitter	83075013-006	259,99
<b>Abschlüsse, B x H / cm</b>			
90 x 180/90	mit Ziergitter, links	83075114-006	259,99
90 x 180/90	mit Ziergitter, rechts	83075014-006	259,99
<b>Pfosten, B x H x L / cm</b>			
9 x 9 x 120	winklig gekappt	85020261-055	19,99
9 x 9 x 210	winklig gekappt	85020264-055	34,99

Alle Maße sind ca. Angaben

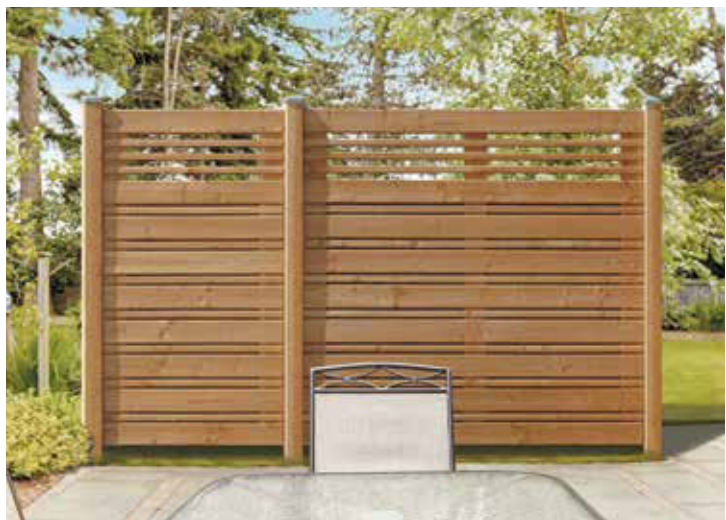

**i** Profile 15 x 120 mm, horizontale und vertikale Leisten 15 x 35 mm. V<sub>2</sub>A-Holzverbindungen, rostfrei  
Pfosten: Verzugsarmes Kreuzholz.  
\*naturbelassen. Wir empfehlen einen Schutzanstrich gegen Bläue und Schimmel.

Zubehör-Übersicht: Zubehör finden Sie ab Seite 190





# EGERSUND | Lärche/Douglasie

Traditionelle Form in Kombination mit einem funktionalen Auftritt: Senkrecht gefügte Massivholz-Profile ergeben die charakteristische „Boden und Deckel-Schalung“ und halten zuverlässig Blitze wie auch Wind fern. Vorbereitet für eine dezent verdeckte Befestigung mit JodaFix®.



## Egersund Element (B x H)

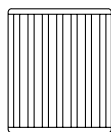

150 x 180 cm

HOLZARTEN	Lärche/Douglasie*	
Artikel	Art.-Nr.	€/Stck.
<b>Element, B x H / cm</b>		
150 x 180	83074701-012	339,99
<b>Pfosten, B x H x L / cm</b>		
9 x 9 x 210      winklig gekappt	85020264-055 K	34,99

*Alle Maße sind ca. Angaben*



Vorbereitet für Befestigungssystem JodaFix®



Rahmen 42 x 78 mm, Lamellen 15 x 120 mm. V<sub>2</sub>A-Holzverbindungen geschraubt, rostfrei! Vorbereitet für JodaFix®-Befestigungssystem (inkl. Rampa-Muffen). Pfosten: Verzugsarmes Kreuzholz. . K = Kreuzholz

## Zubehör-Übersicht: Zubehör finden Sie ab Seite 190

H-Pfostenanker	Pfostenschrauben	Beschläge/Befestigung	Farbe/Holzschutz	Pfosten/Pfostenkappen



# LIDO | Lärche/Douglasie

In der Form wirkt der Lido solide und klassisch. Durch seine hervorragenden statischen Eigenschaften ist das Zaunsystem Lido auch als Windschutz absolut zuverlässig. Das geschwungene Design der Holzschutz-Elemente und die diagonal ausgerichteten Verkleidungen setzen einen eleganten Kontrast zum massiven Holz der Lärche/Douglasie.

## Lido Elemente (B x H)

mit Kronenbogen

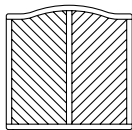

180 x 180/165 cm

mit Rankgitter und Kronenbogen

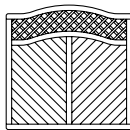

180 x 180/165 cm

Abschlüsse

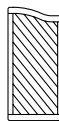

90 x 165/150 cm

mit Rankgitter



90 x 165/150 cm



HOLZARTEN		Lärche/Douglasie*	
Artikel		Art.-Nr.	€/Stck.
<b>Elemente, B x H / cm</b>			
180 x 180/165	mit Kronenbogen, geschlossen	83074201-012	359,99
180 x 180/165	mit Kronenbogen, mit Rankgitter	83074202-012	379,99
<b>Abschlüsse, B x H / cm</b>			
90 x 165/150	mit Kronenbogen, geschlossen	83074203-006	319,99
90 x 165/150	mit Kronenbogen, mit Rankgitter	83074204-006	339,99
<b>Pfosten, B x H x L / cm</b>			
9 x 9 x 210	Rundkopf	85020284-055 K	41,99

Alle Maße sind ca. Angaben



Rahmen ca. 42 x 78 mm (formstabile, getrocknete Ware), Rahmen mit Kronenbogen aus Leimholz.  
 Faserbretter 18 x 121 mm, Rankgitter-Leisten 9 x 40 mm, Rankgitter-Maschenweite 60 x 60 mm. V<sub>2</sub>A-Stifte/Schrauben, rostfrei! Vorbereitet für JodaFix® Befestigungssystem (inkl. Rampa-Muffen).  
 Pfosten: verzugsarmes Kreuzholz. \*naturbelassen. Wir empfehlen einen Schutzanstrich gegen Bläue und Schimmel.  
 K = Kreuzholz

Zubehör-Übersicht: Zubehör finden Sie ab Seite 190



H-Pfostenanker

Pfostenschrauben

Beschläge/Befestigung

Farbe/Holzschutz

Pfosten/Pfostenkappen



Foto: Adobe Stockmaster61



## LIMONE | Lärche/Douglasie

für U-Profil geeignet, S. 193

Unser verstellbarer Sichtschutzzaun **Limone** ist die perfekte Lösung für alle, die sich nicht zwischen einem geschützten Privatbereich und einem luftigen Ambiente entscheiden möchten. Dieser einzigartige Zaun bietet die Möglichkeit, den Grad des Sichtschutzes individuell anzupassen, indem die waagerechten Lamellen je nach Bedarf verstellt werden können. Dank der innovativen Konstruktion können Sie den Zaun nach Ihren persönlichen Vorlieben und Anforderungen in Sekundenschnelle anpassen.

### Limone Elemente (B x H)

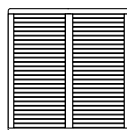

180 x 180 cm

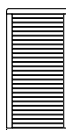

90 x 180 cm

HOLZARTEN/FARBE		Lärche/Douglasie*		Fichte granit**	
Artikel		Art.-Nr.	€/Stck.	Art.-Nr.	€/Stck.
<b>Element, B x H / cm</b>					
180 x 180	durchgehend verstellbare Lamellen	83081458-006	449,99	83081457-006	359,99
90 x 180	durchgehend verstellbare Lamellen	83075000-006	339,99	83075001-006	249,99
<b>Pfosten, B x H x L / cm</b>					
9 x 9 x 210	Rundkopf L	83710101-050	79,99	83081245-050	64,99

**Alle Maße sind ca. Angaben**



**Limone:** Rahmen 45 x 90 mm, Lamellen 18 x 70 mm. V<sub>2</sub>A-Holzverbindungen, rostfrei! Vorbereitet für JodaFix® Befestigungssystem (inkl. Rampa-Muffen).  
 \*Lärche/Douglasie naturbelassen. Wir empfehlen einen Schutzanstrich gegen Bläue und Schimmel. \*\*farbbehandelt, bauseitige Nachbehandlung wird empfohlen. Pfosten Lärche und Fichte: Leimholz L = Leimholz



Fichte granit



ZUM  
ONLINE-ZAUN  
KONFIGURATOR

Lamellen  
nach Bedarf  
verstellbar!



# FLORES | Bangkirai



Modern-elegante Sichtschutz-Blenden, kombinationsstark, optional auch mit Rankgitter (10 x 40 mm) im Oberfeld. Im starken Hartholz-Rahmen (solide 40 x 40 mm) sind waagrecht gesetzte Bangkirai-Massivholz-Lamellen (90 mm breit, 10 mm stark) eingelassen. Vorgefertigte Elemente mit V<sub>2</sub>A-Verbindungen. Materialhinweis: Hartes Bangkirai ist ein schweres Holz aus Indonesien, ideal bei hoher Beanspruchung. Das Holz ist auch unbehandelt witterungsbeständig, eine pflegende Ölbehandlung wird empfohlen.

## Flores Elemente (B x H)

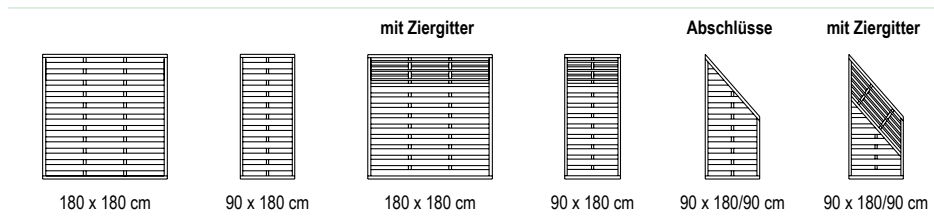

HOLZART	Bangkirai*		
Artikel	Art.-Nr.	€/Stck.	
<b>Elemente, B x H / cm</b>			
180 x 180	65010510-006	399,99	
90 x 180	65010514-006	279,99	
180 x 180	mit Ziergitter	65010500-006	399,99
90 x 180	mit Ziergitter	65010504-006	279,99
<b>Abschlüsse, B x H / cm</b>			
90 x 180/90	65010518-006	279,99	
90 x 180/90	mit Ziergitter	65010508-006	279,99
<b>Pfosten, B x H x L / cm</b>			
8 x 8 x 100	Doppelrundkopf	65010555-006	59,99
8 x 8 x 190	Doppelrundkopf	65010550-006	99,99

Alle Maße sind ca. Angaben

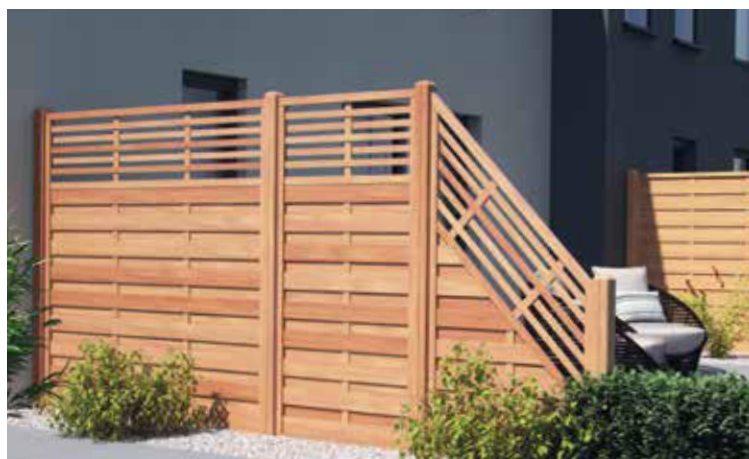

Rahmen 40 x 40 mm, waagerechte Lamellen 90 mm breit, 10 mm stark, Ziergitter, sofern vorhanden 10 x 40 mm, Bangkirai. V<sub>2</sub>A-Holzverbindungen, rostfrei! Pfosten: Massivholz naturbelassen mit Ziernut. \*naturbelassen.

# BORNEO | Bangkirai



Solider, zeitlos geformter Sichtschutz mit feinen V-Nuten in der Fläche, gefertigt aus härtestem Holz! Bangkirai ist schweres Holz aus Indonesien, ideal bei hoher Beanspruchung. Das Holz ist auch unbehandelt witterungsbeständig, eine pflegende Ölbehandlung wird empfohlen.

## Borneo Elemente (B x H)

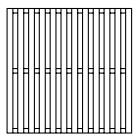

180 x 180 cm

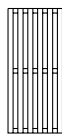

90 x 180 cm

## Abschluss



90 x 180/90 cm



HOLZART		Bangkirai*	
Artikel		Art.-Nr.	€/Stck.
<b>Elemente, B x H / cm</b>			
180 x 180		65010530-006	299,99
90 x 180		65010534-006	219,99
<b>Abschluss, B x H / cm</b>			
90 x 180/90		65010538-006	219,99
<b>Pfosten, B x H x L / cm</b>			
8 x 8 x 100	Doppelrundkopf	65010555-006	59,99
8 x 8 x 190	Doppelrundkopf	65010550-006	99,99

Alle Maße sind ca. Angaben



Das Zeichen für verantwortungsvolle Waldbewirtschaftung

## FSC®: Gut für den Wald – gut für den Menschen!

An diesem Zeichen erkennen Sie sehr umweltschonende Holzprodukte, die aus sozial bewirtschafteten Wäldern stammen. Produziert unter strengen Auflagen des Forest Stewardship Council®, regelmäßig von unabhängiger Stelle kontrolliert! Ziel des gemeinnützigen FSC® ist es, global eine Verbesserung der Waldbewirtschaftung zu erreichen.



Elemente 39 mm stark, Lamellen 13 x 90 mm, Riegel 13 x 62 mm, Bangkirai. V<sub>2</sub>A-Holzverbindungen, rostfrei! Bei den Bohlenzäunen sind alle Elemente gleich – es gibt keine rechten oder linken Elemente! Pfosten: Massivholz mit Ziernut. Bitte beachten Sie die Holzpflege-Hinweise. \*naturbelassen.

## Zubehör-Übersicht: Zubehör finden Sie ab Seite 190





# DUBAI | Eukalyptus prestige

ZUM ONLINE-ZAUN KONFIGURATOR

Luftig-leicht: Die rahmenlosen Sichtblenden Dubai aus Eukalyptus stehen auf Edelstahl-Füßen frei im Raum. Schräggestellte Lamellen eingefasst in senkrechte Stelen – so entstehen Zaunobjekte mit edler Wirkung. Den einfach zu montierenden Steck-Bausatz gibt es in zwei Oberflächen.

## Dubai Elemente (B x H)

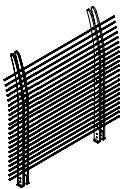

180 x 180 cm

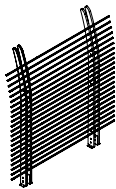

160 x 180 cm

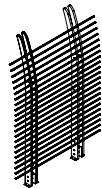

120 x 180 cm

HOLZARTEN	Eukalyptus prestige*		Eukalyptus vintage**	
Artikel	Art.-Nr.	€/Stck.	Art.-Nr.	€/Stck.
<b>Design-Elemente, B x H / cm</b>				
180 x 180 (kartonverpackt)	66010200-000	369,99	66010210-000	399,99
160 x 180 (kartonverpackt)	66010203-000	349,99	66010213-000	379,99
120 x 180 (kartonverpackt)	66010206-000	329,99	66010216-000	359,99

Alle Maße sind ca. Angaben



Eukalyptus vintage



Träger ca. 20 x 90 mm, Lamellen 70/60 x 15 mm, Eukalyptus geschliffen. Inkl. Edelstahl-Montageschuh (für ebene Flächen). Bausatz/kartonverpackt. Prestige: geschliffen und werkseitig farbbehandelt. \*bauseitige Endbehandlung mit Joda®color Wetterschutzöl Bangkirai wird empfohlen. Vintage: \*\*Oberfläche gebürstet und grau farbbehandelt. Säuberung mit warmem Wasser und milder Seife.



### FSC®: Gut für den Wald – gut für den Menschen!

An diesem Zeichen erkennen Sie sehr umweltschonende Holzprodukte, die aus sozial bewirtschafteten Wäldern stammen. Produziert unter strengen Auflagen des Forest Stewardship Council®, regelmäßig von unabhängiger Stelle kontrolliert! Ziel des gemeinnützigen FSC® ist es, global eine Verbesserung der Waldbewirtschaftung zu erreichen.

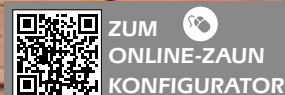

# MADURA | Keruing naturbelassen



Der extravagante Sichtschutz Madura bietet eine reizvolle Struktur mit hochwertiger 3D-Optik, die stilvoll Blickdichtigkeit und gleichzeitig Luftdurchlässigkeit verbindet. Dieses Holz ähnelt optisch der Holzart Bangkirai. Für einen festen Stand sorgen langlebige Pfosten aus dauerhaftem Kapur (Dauerhaftigkeitsklasse 1 – 2 gem. DIN EN 350-2).



## Madura Elemente (B x H)



180 x 180 cm

90 x 180 cm

HOLZARTEN	Keruing* naturbelassen		Kapur* naturbelassen		Keruing vintage grau**		Kapur vintage grau**		
Artikel	Art.-Nr.	€/Stck.	Art.-Nr.	€/Stck.	Art.-Nr.	€/Stck.	Art.-Nr.	€/Stck.	
<b>Elemente, B x H / cm</b>									
180 x 180	65010540-26	299,99	-	-	65010542-26	299,99	-	-	
90 x 180	65010544-26	219,99	-	-	65010546-26	219,99	-	-	
<b>Pfosten, B x H x L / cm</b>									
9 x 9 x 190	Pyramidenkopf	-	-	65010570-26	79,99	-	-	65010572-26	79,99

Alle Maße sind ca. Angaben



Keruing vintage grau



10 mm starke Lamellen in 45/90 mm Breite auf vertikalen Streben 15 x 50 mm mit rostfreien Schrauben (V2A) verschraubt. \*Massivholz, naturbelassen. Auch unbehandelt witterungsbeständig. Eine pflegende Ölbehandlung wird empfohlen, um die Optik langfristig zu erhalten. \*\*werkseitig farbehandelt. Wir empfehlen eine bauseitige Nachbehandlung.

# HAMDORF | Weide



Die aus Weide geflochtenen Sichtschutzzäune haben eine eher naturnahe bis rustikale Anmutung. Sie schaffen einen schönen Kontrast zu urbaner wirkenden Bauelementen und Zaunsystemen.

## Heide Elemente

mit Seitenrahmen

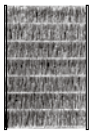

120 x 180 cm



120 x 140 cm



120 x 100 cm

## Hamdorf Elemente

mit Seitenrahmen

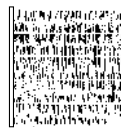

180 x 180 cm\*



120 x 180 cm



120 x 140 cm



120 x 100 cm

mit Kiefern-Streben verstärkt

HOLZART		Weide*	
Artikel		Art.-Nr.	€/Stck.
<b>Heide, B x H / cm</b>			
120 x 180	mit Seitenrahmen	84071903-025	79,99
120 x 140	mit Seitenrahmen	84071904-025	69,99
120 x 100	mit Seitenrahmen	84071905-025	59,99
<b>Hamdorf, B x H / cm</b>			
180 x 180	mit Seitenrahmen	84071906-025	139,99
120 x 180	mit Seitenrahmen	84071703-025	94,99
120 x 140	mit Seitenrahmen	84071704-025	64,99
120 x 100	mit Seitenrahmen	84071705-025	54,99
<b>Pfosten, B x H x L / cm</b>		Kiefer KD1**	
9 x 9 x 120	mit Rundkopf	85010041-055	19,99
9 x 9 x 210	mit Rundkopf	85010062-055	29,99

Alle Maße sind ca. Angaben    Abbildungen zeigen abweichende Pfosten



# HEIDE | Weide



\*3–10 mm Ruten aus ungeschälter Weide geflochten, fungizid- und ölbehandelt. **Heide:** Seitenrahmen aus lasierter Kiefer. Rahmen ca. 24 x 48 mm. **Hamdorf:** Seitenrahmen ca. 24 x 48 mm, Ruten senkrecht überstehend. \*\* grün kessedruckimprägniert  
Bitte beachten Sie die Holzpflge-Hinweise zu Weidenartikeln auf Seite 197.

# HAITHABU | Haselnuss



ZUM  
ONLINE-ZAUN  
KONFIGURATOR

Ein unregelmäßiger Naturzaun aus unbehandeltem Haselnussgeflecht, der sich perfekt ins Gartengrün integriert! Empfohlene Befestigungsmöglichkeit: Die letzte senkrechte Rute und den Pfosten direkt mit einer Schraube verbinden oder Krampen verwenden.

## Haithabu Elemente (B x H)

### Haselnussruten, 25 Stück im Bund



180 x 180 cm



90 x 180 cm



180 x 150 cm



180 x 120 cm



180 x 90 cm



ca. Ø 1 - 3 x 180 cm

HOLZART	Haselnuss*	
Artikel	Art.-Nr.	€/Stck.
<b>Elemente, B x H / cm</b>		
180 x 180	84071706-020	149,99
180 x 150	84071707-020	129,99
180 x 120	84071708-020	99,99
180 x 90	84071709-020	89,99
90 x 180	84071900-020	89,99
<b>Haselnussruten, 25 Stück/Bund, Ø x L / cm</b>		<b>€/Bund</b>
ca. 1 - 3 x 180	B	80021004-006 29,99
<b>Pfosten, B x H x L / cm</b>		<b>Kiefer KDI*</b>
9 x 9 x 210	Rundkopf	85010062-055 29,99

Alle Maße sind ca. Angaben

Weitere Pfosten finden Sie ab Seite 248



Haithabu: Naturkrummes Grundgestell aus Haselnussruten (\*naturbelassen, ca. 1 – 3 cm), geflochten. Nachträgliches Ölen wird empfohlen.  
B = Auftragsbezogene Fertigung – nicht ständig ab Lager verfügbar Bitte beachten Sie die Holzpflege-Hinweise zu Weidenartikeln auf Seite 197.

## Zubehör-Übersicht: Zubehör finden Sie ab Seite 190



H-Pfostenanker



Pfostenschrauben



Joda®Pflegeöl-Spray



Pfosten/Pfostenkappen

# HOLM | Weide



Rustikale Naturzäune aus ungeschälten, waagrecht gesetzten Vollholz-Weidenruten mit einem stabilen Rahmen aus lasierter Kiefer.

## Holm Elemente

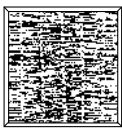

180 x 180 cm



120 x 180 cm



120 x 140 cm



120 x 100 cm

## Halmstad Element

mit Rahmen und Zierleiste

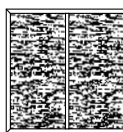

180 x 180 cm

## Weidenruten, 25 Stück im Bund



ca. Ø 3 - 10 x 1800 mm

HOLZART		Weide*
Artikel	Art.-Nr.	€/Stck.
<b>Holm, B x H / cm</b>		
180 x 180	mit Rahmen	84071699-025 <b>129,99</b>
120 x 180	mit Rahmen	84071700-025 <b>79,99</b>
120 x 140	mit Rahmen	84071701-025 <b>69,99</b>
120 x 100	mit Rahmen	84071702-025 <b>59,99</b>
<b>Halmstad, B x H / cm</b>		
180 x 180	mit Rahmen und Zierleiste	83071705-025 <b>149,99</b>
<b>Bund Weidenruten, Ø x L / mm</b>		
ca. 3 - 10 x 1800	25 Stück <b>B</b>	80021003-008 <b>15,99</b>
<b>Pfosten, B x H x L / cm</b>		Kiefer KDI*
9 x 9 x 120	mit Rundkopf	85010041-055 <b>19,99</b>
9 x 9 x 210	mit Rundkopf	85010062-055 <b>29,99</b>

Alle Maße sind ca. Angaben



# HALMSTAD | Weide

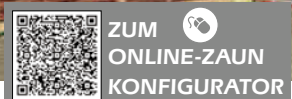

**i** \*3-10 mm Ruten aus ungeschälter Weide geflochten, fungizid- und ölbehandelt. Rahmen aus lasierter Kiefer. **Holm:** Rahmen ca. 35 x 45 mm, 180 x 180 cm mit zusätzlichen senkrechten Kiefernstreben verstärkt Pfosten: Verzugsarmes Kreuzholz. **Halmstad:** Rahmen aus lasierter Kiefer 35 x 45 mm. Pfosten: Verzugsarmes Kreuzholz. **Bitte beachten Sie die Holzpflege-Hinweise zu Weidenartikeln auf Seite 197.**

\*\*grün kesseldruckimprägniert. B = Auftragsbezogene Fertigung – nicht ständig ab Lager verfügbar

# HULTEBY | Weidenrutenzaun



ZUM  
ONLINE-ZAUN  
KONFIGURATOR

Weidenzaun mit kunstvoll eingebundenen Zierleisten und Rahmen aus lasierter Kiefer.

## Hulteby Elemente

mit Rahmen und Zierleisten

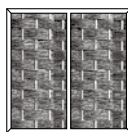

180 x 180 cm



120 x 180 cm



HOLZART	Weide**	
Artikel	Art.-Nr.	€/Stck.
<b>Elemente, B x H / cm</b>		
180 x 180	mit Rahmen und Zierleisten	84071799-025 159,99
120 x 180	mit Rahmen und Zierleisten	84071800-025 99,99
<b>Pfosten, B x H x L / cm</b>		Kiefer KDI*
9 x 9 x 210	Rundkopf	85010062-055 29,99

Alle Maße sind ca. Angaben

Abbildungen zeigen abweichende Pfosten



Rahmen (35 x 45 mm) und Zierleisten (25 x 10 mm) aus lasierter Kiefer. \*\*3 – 10 mm Ruten aus ungeschälter Weide, fungizid- und ölbehandelt. Pfosten: Verzugsames Kreuzholz. Bitte beachten Sie die Holzpflege-Hinweise zu Weidenartikeln auf Seite 197. \*grün kesseldruckimprägniert

Zubehör-Übersicht: Zubehör finden Sie ab Seite 190





# HAMMARSUND | Haselnuss

ZUM  
ONLINE-ZAUN  
KONFIGURATOR

Hier werden naturkrumme Staketen mit einem umlaufenden Rahmen schön in Szene gesetzt: Der 40 x 45 mm starke Rahmen aus gebeizter Kiefer bildet dabei einen interessanten Kontrast zu der Füllung aus naturbelassenen, handgespaltenen Haselnuss-Staketen.

## Hammarsund Elemente (B x H)



120 x 180 cm



90 x 180 cm



HOLZARTEN		Haselnuss*
Artikel	Art.-Nr.	€/Stck.
<b>Elemente mit Rahmen, B x H / cm</b>		
90 x 180	80021008-025	119,99
120 x 180	80021009-025	139,99
<b>Lärche/Douglasie**</b>		
<b>Pfosten, B x H x L / cm</b>		
9 x 9 x 210	Rundkopf	85020284-055 41,99

Alle Maße sind ca. Angaben



Hammarsund: Rahmen aus gebeizter Kiefer 40 x 45 mm. Handgespaltene Haselnuss-Staketen, \*naturbelassen, mit Bast- sowie Rindenresten. Nachträgliches Ölen wird empfohlen. Bitte beachten Sie die Holzpflege-Hinweise. \*\*naturbelassen. Wir empfehlen einen Schutzanstrich gegen Bläue und Schimmel.

## Zubehör-Übersicht: Zubehör finden Sie ab Seite 190





# HOLMSBU | Haselnuss



Natur pur! Vollkommen natürlicher Sichtschutz, die Zäune Holmsbu bestehen aus naturkrummen Halblatten.

## Holmsbu Elemente (B x H)



180 x 180 cm



150 x 180 cm



90 x 180 cm



HOLZARTEN	Haselnuss*	
Artikel	Art.-Nr.	€/Stck.
<b>Elemente mit Rahmen, B x H / cm</b>		
180 x 180	83020549-000	259,99
150 x 180	83020552-000	219,99
90 x 180	83020553-000	139,99
	<b>Lärche/Douglasie**</b>	
<b>Pfosten, B x H x L / cm</b>		
9 x 9 x 210	Rundkopf	85020284-055 41,99

Alle Maße sind ca. Angaben



Holmsbu: Die Halblatten sind ca. 4-7 cm breit und naturbelassen. \*naturbelassen. Nachträgliches Ölen wird empfohlen. Bitte beachten Sie die Holzpflege-Hinweise. \*\*naturbelassen. Wir empfehlen einen Schutzanstrich gegen Bläue und Schimmel.

## Zubehör-Übersicht: Zubehör finden Sie ab Seite 190

H-Pfostenanker	Pfostenschrauben	Joda®Pflegeöl-Spray	Pfosten/Pfostenkappen



## KANSAS CITY | dunkelbraun/silber

### WPC-Elementzaun

Mit unserem WPC Sichtschutz Kansas City erhalten Sie einen pflegeleichten und langlebigen WPC Zaun, der sich flexibel einsetzen lässt. Damit sorgen Sie ganz einfach für Privatsphäre und setzen zugleich einen sehr hübschen Akzent. Die einzelnen Sichtschutz Elemente für diesen WPC Zaun gibt es in unterschiedlichen Breiten, mit der abgeschrägten Variante lassen sich Durchgänge zudem spielerisch gestalten.

#### Kansas City Elemente (B x H)

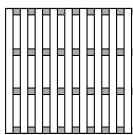

180 x 180 cm

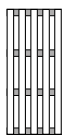

90 x 180 cm



90 x 180/90 cm

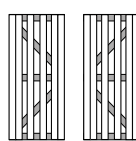

90 x 180 cm  
DIN rechts oder DIN links

#### Abschluss

#### Türen



Langlebige Qualität, sehr hochwertige Ausführung!

MATERIAL	WPC dunkelbraun/silber geriffelt		WPC anthrazit/silber geriffelt		WPC anthrazit/anthrazit geriffelt		
Artikel	Art.-Nr.	€/Stck.	Art.-Nr.	€/Stck.	Art.-Nr.	€/Stck.	
<b>Elemente, B x H /cm</b>							
90 x 180	84074632-020	179,99	84074622-020	179,99	84074612-020	179,99	
180 x 180	84074630-020	249,99	84074620-020	249,99	84074610-020	249,99	
<b>Abschluss, B x H /cm</b>							
90 x 180/90	84074634-020	179,99	84074624-020	179,99	84074614-020	179,99	
<b>Türen, B x H /cm</b>							
90 x 180	DIN rechts, inkl. Beschläge	84074636-010	699,99	84074626-010	699,99	84074616-010	699,99
90 x 180	DIN links, inkl. Beschläge	84074638-010	699,99	84074628-010	699,99	84074618-010	699,99

Alle Maße sind ca. Angaben

MATERIAL	Aluminium matt, silber		Alu pulverbeschichtet, anthrazit	
Artikel	Art.-Nr.	€/Stck.	Art.-Nr.	€/Stck.
<b>Befestigungs-Sets</b>				
inkl. 8 Flechtzaunhalter und Schrauben	84074690-010	24,99	84074692-010	24,99
inkl. 6 Flechtzaunhalter und Schrauben (für Abschluss)	84074694-010	19,99	84074696-010	19,99
<b>Pfosten, B x H x L /cm</b>				
7 x 7 x 225 zum Einbetonieren, inkl. Pfostenkappe	84074684-040	69,99	84074680-040	69,99



Profilierte Lamellen (10 x 115 mm) in schwerer Ausführung aus WPC (Wood Polymer Composite), UV-beständig, pflegeleicht. Alle Elemente sind gleich – es gibt keine rechten oder linken Elemente. Aluminium-Streben silber matt bzw. anthrazit pulverbeschichtet. Pfosten anthrazit pulverbeschichtet bzw. silber matt aus Aluminium zum Einbetonieren.





anthrazit/silber

Pflegeleicht dank streichfreier  
& abwaschbarer Oberfläche!



ZUM  
ONLINE-ZAUN  
KONFIGURATOR



anthrazit/anthrazit

Unsere  
**10 Jahre**  
Garantie

auf UV-Beständigkeit,  
Farbechtheit und  
Witterungsbeständigkeit

Pflegeleicht dank streichfreier  
& abwaschbarer Oberfläche!



## JODA FIX II | 6 Füllprofile



ZUM  
ONLINE-ZAUN  
KONFIGURATOR

### PVC Sichtschutz – Stecksystem

Das Joda Fix Stecksystem für Sichtschutzzäune ist denkbar einfach! Das Prinzip des Do-It-Yourself-Sichtschutzzauns: Ein Element besteht aus jeweils 3 U-Profilleisten, den erforderlichen Paneelen und Befestigungsmaterial. Durch ihre Konstruktionsweise sind die Zaunelemente des Fix Systems einfach montiert und schnell aufgestellt. Sie sind mit allen Pfostenarten kombinierbar – egal ob Metall, Kunststoff oder Holz. Eine direkte Verschraubung der Fix U-Leisten am Mauerwerk oder eine Montage an Gabionen ist problemlos möglich.

- mit 10 Jahren Garantie
- aus hochwertigen und langlebigen Materialien gefertigt
- die Paneele sind sehr stabil und robust
- der Zaun wird als konfektioniertes Paket geliefert
- das Zaunsystem lässt sich einfach und in kurzer Zeit aufbauen
- hohe UV-Stabilität und Farbechtheit
- sehr einfach zu reinigende Oberfläche
- Streichen entfällt



ZUM  
ONLINE-ZAUN  
KONFIGURATOR

#### Joda Fix Elemente (B x H)

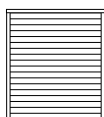

##### Steckzaun Joda Fix I

1.800 x 1.750 mm

6 Dreifach-Füllprofile Höhe 287 mm

90040370 149,99 €



##### Steckzaun Joda Fix I

900 x 1.750 mm

6 Dreifach-Füllprofile Höhe 287 mm

90040373 139,99 €



##### Steckzaun Joda Fix II

1.800 x 1.750 mm

6 Füllprofile Höhe 280 mm

90040372 179,99 €



##### Steckzaun Joda Fix II

900 x 1.750 mm

6 Füllprofile Höhe 280 mm

90040375 169,99 €

Alle Maße sind ca. Angaben



JODA FIX I | 6 Dreifach-Füllprofile, optisch 18



## JODA FIX | PVC Sichtschutz Zubehör

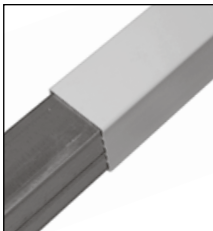

### Kunststoff-Pfosten

#### Vierkantpfosten, Kunststoff zum Einbetonieren

100 x 100 mm, 1.990 mm lang, inkl. 2.500 mm Stahlkern

■ 90040920 119,99 €

#### Vierkantpfosten, Kunststoff zum Aufschrauben (ohne Pfostenschuh)

100 x 100 mm, 1.990 mm lang, inkl. 1.990 mm Stahlkern

■ 90041920 119,99 €



#### Pfostenschuh, Stahl zum Aufdübeln für Vierkantpfosten



■ 90040349 29,99 €

### Kunststoff-Pfostenkappen

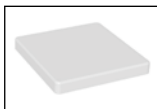

#### Pfostenkappe Flach

100 x 100 mm, für Vierkantpfosten

■ 90040399 6,99 €



#### Pfostenkappe Pyramide

100 x 100 mm, für Vierkantpfosten

■ 90040324 6,99 €



#### Pfostenkappe Halbrund

100 x 100 mm, für Vierkantpfosten

■ 90040327 6,99 €



#### Kunststoffkleber, zur Befestigung der Pfostenkappen

200 g 90040350 14,99 €

Alle Maße sind ca. Angaben



#### Spezial-Kunststoffreiniger, für die optimale Zaunpflege

500 ml 90040351 19,99 €



**Joda Fix I:** Füllung: 22 x 287 x 1780 mm PVC-Profile (6 Dreifach-Füllpaneele), U-Leisten 22/28 x 30 mm (3 Leisten).

**Joda Fix II:** Füllung: 20 x 280 x 1780 mm PVC-Profile (6 Füllpaneele), U-Leisten 22/28 x 30 mm (3 Leisten). Sets bestehend aus den jeweiligen Füllpaneele, den jeweiligen U-Leisten, 6 Schrauben M5 x 35 mm mit Müttern, 12 Scheiben, 8 Schrauben 3,9 x 25 mm, 2 Fassadenschrauben 4,8 x 32 mm.



## JODA BASIC | PVC Sichtschutz

### PVC Sichtschutz

Der geradlinige und moderne Sichtschutzzaun Joda Basic aus hochwertigem und pflegeleichtem Fensterkunststoff mit 6 Dreifach-Füllprofilen, zu einem fairen Preis.

- mit 10 Jahren Garantie
- aus hochwertigen und langlebigen Materialien gefertigt
- verschweißte statt geklebte Rahmen
- lässt sich einfach und in kurzer Zeit aufbauen
- hohe UV-Stabilität und Farbechtheit
- sehr einfach zu reinigende Oberfläche
- Streichen entfällt

**Unsere 10 Jahre Garantie** auf UV-Beständigkeit, Farbechtheit und Witterungsbeständigkeit

Pflegeleicht dank streichfreier & abwaschbarer Oberfläche! 

 **ZUM ONLINE-ZAUN KONFIGURATOR**

#### Joda Basic Elemente (B x H)

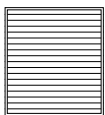

**Element**  
1.800 x 1.750 mm  
6 Füllprofile Höhe 287 mm

■ 90041200 **169,99 €**



**Element**  
900 x 1.750 mm  
6 Füllprofile Höhe 287 mm

■ 90041202 **159,99 €**



**Abschluss**  
900 x 1.750/900 mm  
6 Füllprofile Höhe 287 mm

■ 90041204 **159,99 €**

*Alle Maße sind ca. Angaben*



Verschweißter Rahmen mit unten liegender Ablaufgüte: 28 x 30 mm aus Fensterkunststoff. Füllung: 22 x 287 x 1780 mm PVC-Profile (6 Dreifach-Füllprofile). Maßberechnung: Bei Verwendung unserer Befestigungssets bitte pro Elementseite 3 mm für die Halter einrechnen.



## JODA BASIC | PVC Sichtschutz Zubehör

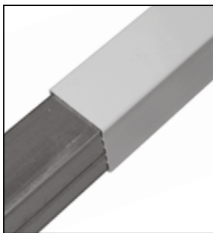

### Kunststoff-Pfosten

#### Vierkantpfosten, Kunststoff zum Einbetonieren

100 x 100 mm, 1.090 mm lang, inkl. 1.600 mm Stahlkern

■ 90040980 89,99 €

#### Vierkantpfosten, Kunststoff zum Einbetonieren

100 x 100 mm, 1.990 mm lang, inkl. 2.500 mm Stahlkern

■ 90040920 119,99 €

#### Vierkantpfosten, Kunststoff zum Aufschrauben (ohne Pfostenschuh)

100 x 100 mm, 1.090 mm lang, inkl. 1.090 mm Stahlkern

■ 90041980 89,99 €

#### Vierkantpfosten, Kunststoff zum Aufschrauben (ohne Pfostenschuh)

100 x 100 mm, 1.990 mm lang, inkl. 1.990 mm Stahlkern

■ 90041920 119,99 €

#### Pfostenschuh, Stahl zum Aufdübeln für Vierkantpfosten



■ 90040349 29,99 €

### Kunststoff-Pfostenkappen



#### Pfostenkappe Flach

100 x 100 mm, für Vierkantpfosten

■ 90040399 6,99 €



#### Pfostenkappe Pyramide

100 x 100 mm, für Vierkantpfosten

■ 90040324 6,99 €



#### Pfostenkappe Halbrund

100 x 100 mm, für Vierkantpfosten

■ 90040327 6,99 €



#### Kunststoffkleber, zur Befestigung der Pfostenkappen

200 g 90040350 14,99 €

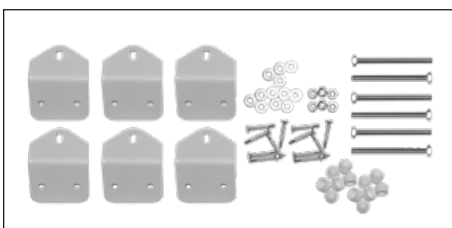

#### Befestigungsset, für Zaunelemente, 6 Halter weiß, inkl. Kleinmaterial

■ 90041224 49,99 €



#### Spezial-Kunststoffreiniger, für die optimale Zaunpflege

500 ml 90040351 19,99 €

Produktabbildungen ähnlich



**Unsere 10 Jahre Garantie** auf UV-Beständigkeit, Farbechtheit und Witterungsbeständigkeit

Pflegeleicht dank streichfreier & abwaschbarer Oberfläche!



ZUM ONLINE-ZAUN KONFIGURATOR

# JODA EASY | PVC Sichtschutz

## PVC Sichtschutz

Der Joda Easy Sichtschutzzaun bietet mit seinen vielfältigen Einzelementen interessante Gestaltungsmöglichkeiten. Spitzenqualität mit modernem Design zum fairen Preis ist die Idee hinter der Easy Serie.

Joda Easy Elemente (B x H)

- mit 10 Jahren Garantie
- aus hochwertigen und langlebigen Materialien gefertigt
- verschweißte statt geklebte Rahmen
- lässt sich einfach und in kurzer Zeit aufbauen
- hohe UV-Stabilität und Farbechtheit
- sehr einfach zu reinigende Oberfläche
- Streichen entfällt

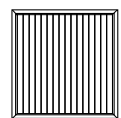

**Zaunfeld geschlossen**  
1.800 x 1.800 mm  
90040540 279,99 €

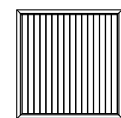

**Zaunfeld geschlossen**  
1.700 x 1.800 mm  
90040272 274,99 €



**Zaunfeld geschlossen**  
900 x 1.800 mm  
90040275 269,99 €



**Abschluss, geschlossen, links**  
900 x 1.800/900 mm  
90040287 269,99 €

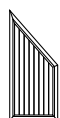

**Abschluss, geschlossen, rechts**  
900 x 1.800/900 mm  
90040290 269,99 €

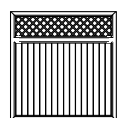

**Zaunfeld mit Rankgitter**  
1.800 x 1.800 mm  
90040541 B 399,99 €

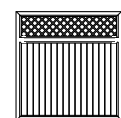

**Zaunfeld mit Rankgitter**  
1.700 x 1.800 mm  
90040299 B 394,99 €



**Zaunfeld mit Rankgitter**  
900 x 1.800 mm  
90040269 B 389,99 €



**Abschluss, mit Rankgitter, links**  
900 x 1.800/900 mm  
90040293 B 389,99 €



**Abschluss, mit Rankgitter, rechts**  
900 x 1.800/900 mm  
90040296 B 389,99 €

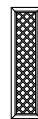

**Zwischenrankgitter, gerade**  
500 x 1.800 mm  
90040438 B 269,99 €



**Zwischenrankgitter, spitz**  
500 x 2.050/1.800 mm  
90040278 B 279,99 €

Alle Maße sind ca. Angaben

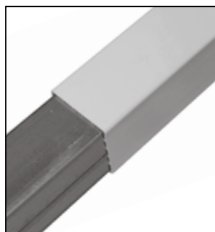

## Kunststoff-Pfosten

### Vierkantpfosten, Kunststoff zum Einbetonieren

100 x 100 mm, 1.090 mm lang, inkl. 1.600 mm Stahlkern

■ 90040980 **89,99** €

### Vierkantpfosten, Kunststoff zum Einbetonieren

100 x 100 mm, 1.990 mm lang, inkl. 2.500 mm Stahlkern

■ 90040920 **119,99** €

### Vierkantpfosten, Kunststoff zum Aufschrauben (ohne Pfostenschuh)

100 x 100 mm, 1.090 mm lang, inkl. 1.090 mm Stahlkern

■ 90041980 **89,99** €

### Vierkantpfosten, Kunststoff zum Aufschrauben (ohne Pfostenschuh)

100 x 100 mm, 1.990 mm lang, inkl. 1.990 mm Stahlkern

■ 90041920 **119,99** €

### Pfostenschuh, Stahl zum Aufdübeln für Vierkantpfosten

■ 90040349 **29,99** €



## Kunststoff-Pfostenkappen

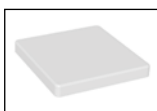

### Pfostenkappe Flach

100 x 100 mm, für Vierkantpfosten

■ 90040399 **6,99** €



### Pfostenkappe Pyramide

100 x 100 mm, für Vierkantpfosten

■ 90040324 **6,99** €



### Pfostenkappe Halbrund

100 x 100 mm, für Vierkantpfosten

■ 90040327 **6,99** €



### Kunststoffkleber, zur Befestigung der Pfostenkappen

200 g 90040350 **14,99** €

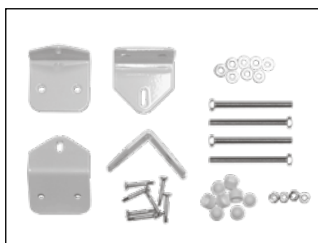

### Befestigungsset, für Zaunelemente, 4 Halter weiß, inkl. Kleinmaterial

■ 90040342 **39,99** €



### Spezial-Kunststoffreiniger, für die optimale Zaunpflege

500 ml 90040351 **19,99** €

Produktabbildungen ähnlich

## Joda EASY – PVC Türen



Innenseite (Garten)

Außenseite

### Tür, gerade,

900 x 1.800 mm, inkl. Standard-Schlossfräsung, ohne Beschlag-Set (separat erhältlich)

■ 90040284 DIN links **399,99** €

■ 90041284 DIN rechts **399,99** €

Alle Maße sind ca. Angaben

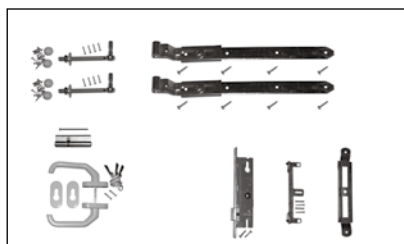

### Beschlag-Set für Türen:

1 Drückergarnitur weiß mit Dorn, 2 Rosetten weiß, 1 verstellb. Schließblech, 1 PZ-Schloss, 1 Zylinderschloss mit Schlüsseln, 2 Kloben, 2 Bänder 500 mm, inkl. Kleinmaterial

■ 90040498 **249,99** €



Joda Easy – Drückergarnitur

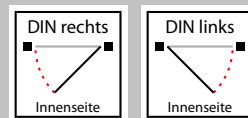

Die Anschlagseiten:  
Bestimmen Sie die DIN-Richtung!

Hinweis: Wegen der besonders robusten Ausführung der Bänder und Kloben öffnen grundsätzlich alle Türen nach innen.



Stabiler Rahmen 50 x 72 mm aus Fensterkunststoff. Rahmen in den Ecken verschweißt. Füllung: 17 mm PVC-Profile. Maßberechnung: Bei Verwendung unseres Befestigungssets bitte pro Elementseite 3 mm für die Halter einrechnen. Bei den Türen für die Bänder 25 mm und für den Türanschlag (Griffseite) 20 mm einrechnen.

B = Auftragsbezogene Fertigung – nicht ständig ab Lager verfügbar. Bitte beachten Sie in der Regel eine Lieferzeit von 3–4 Wochen.

Sonderanfertigungen auf Anfrage möglich!

Unsere **10 Jahre Garantie**

auf UV-Beständigkeit, Farbechtheit und Witterungsbeständigkeit

Pflegeleicht dank streichfreier & abwaschbarer Oberfläche!



## JODA EXKLUSIV | irish oak

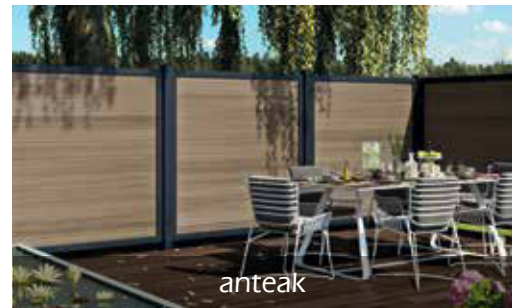

## PVC Sichtschutz

Alle Elemente der Serie Joda Exklusiv werden nur auf Bestellung und für jeden Kunden auf Wunsch ganz individuell auf Maß gefertigt. Daher sind besondere Maße, Gestaltungselemente und Dekorkombinationen problemlos möglich. Optimale Verarbeitungsqualität und mehrfache, strenge Qualitätskontrollen sorgen für höchste Kundenzufriedenheit. Die qualitativ hochwertigen Kunststoffrahmen werden in dieser Serie zusätzlich mit Aluminiumprofilen und Eck-Schweißverbindern verstärkt. Dies bedeutet beste Qualität und garantiert die Langlebigkeit der Joda Exklusiv Zaunelemente.

- mit 10 Jahren Garantie
- aus hochwertigen und langlebigen Materialien gefertigt
- die Elemente sind mit Aluminiumkern und Eck-Schweißverbindern verstärkt
- die Elemente sind sehr stabil und extrem belastbar
- die Elemente sind vielfältig miteinander kombinierbar
- das Zaunsystem lässt sich einfach und in kurzer Zeit aufbauen
- Streichen entfällt
- hohe UV-Stabilität und Farbechtheit
- sehr einfach zu reinigende Oberfläche



Wählen Sie zwischen der **Basisfarbe weiß** und **10 weiteren exklusiven Dekoren** für den Rahmen und die Füllung Ihres Zaunes, sowie die Laufrichtung der Paneele (Innenansicht)

Basisfarbe weiß	silbergrau	anthrazit	winchester
	basaltgrau	anteak	golden oak
moosgrün	irish oak	monument oak	mahagoni

### Standardlaufrichtungen:



Laufrichtung **senkrecht** von oben nach unten

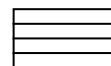

Laufrichtung **waagrecht** von links nach rechts

### Weitere Laufrichtungsvarianten\* auf Anfrage:



Laufrichtung (45°) **diagonal** von links oben nach rechts unten

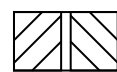

Laufrichtung (45°) **A-Form** getrennt durch Mittelsteg

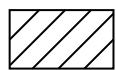

Laufrichtung (45°) **diagonal** von links unten nach rechts oben



Laufrichtung (45°) **V-Form** getrennt durch Mittelsteg

\*Diese Varianten sind mit einem Aufpreis verbunden

## Elemente (B x H)

■ = Basisfarbe weiß

■ = Dekor nach Wahl

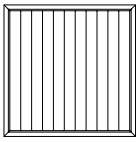

**Zaunfeld geschlossen B**  
1.800 x 1.800 mm

■ 90040601	399,99	€
■ 90040604	599,99	€

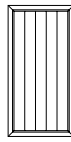

**Zaunfeld geschlossen B**  
900 x 1.800 mm

■ 90040609	389,99	€
■ 90040612	589,99	€

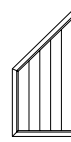

**Abschluss geschlossen, links B**  
900 x 1.800/900 mm

■ 90040801	389,99	€
■ 90040804	589,99	€



**Abschluss geschlossen, rechts B**  
900 x 1.800/900 mm

■ 90040805	389,99	€
■ 90040808	589,99	€

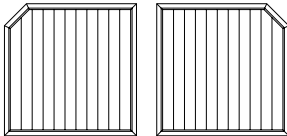

**Zaunfeld geschlossen, einseitig abgechrägt, links/rechts B**  
1.800 x 1.800/1.500 mm

■ 90040625 DIN links	499,99	€
■ 90040629 DIN rechts	499,99	€
■ 90040628 DIN links	699,99	€
■ 90040632 DIN rechts	699,99	€

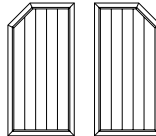

**Zaunfeld geschlossen, einseitig abgechrägt, links/rechts B**  
900 x 1.800/1.500 mm

■ 90040641 DIN links	489,99	€
■ 90040645 DIN rechts	489,99	€
■ 90040644 DIN links	689,99	€
■ 90040648 DIN rechts	689,99	€

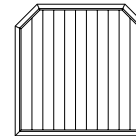

**Zaunfeld geschlossen, beidseitig abgechrägt B**  
1.800 x 1.800/1.500 mm

■ 90040673	599,99	€
■ 90040676	799,99	€



**Zwischenzaunfeld, spitz B**  
576 x 2.088/1.800 mm

■ 90040725	299,99	€
■ 90040728	499,99	€

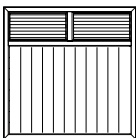

**Zaunfeld mit waagrecht Rankgitter B**  
1.800 x 1.800 mm

■ 90040570	599,99	€
■ 90040573	899,99	€

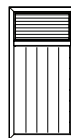

**Zaunfeld mit waagrecht Rankgitter B**  
900 x 1.800 mm

■ 90040574	589,99	€
■ 90040577	889,99	€

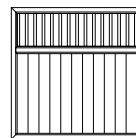

**Zaunfeld mit senkrecht Rankgitter B**  
1.800 x 1.800 mm

■ 90040580	599,99	€
■ 90040583	899,99	€



**Zaunfeld mit senkrecht Rankgitter B**  
900 x 1.800 mm

■ 90040584	589,99	€
■ 90040587	889,99	€

Hinweis: Folgende Elemente mit engmaschigen Rankgitter sind nur in weiß erhältlich (keine Sondermaße möglich):

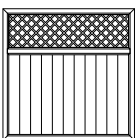

**Zaunfeld mit Rankgitter B**  
1.800 x 1.800 mm

■ 90040745	599,99	€
------------	--------	---

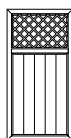

**Zaunfeld mit Rankgitter B**  
900 x 1.800 mm

■ 90040590	589,99	€
------------	--------	---



**Abschluss mit Rankgitter, links B** 900 x 1.800/900 mm

■ 90040809	589,99	€
------------	--------	---

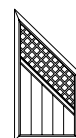

**Abschluss mit Rankgitter, rechts B** 900 x 1.800/900 mm

■ 90040813	589,99	€
------------	--------	---

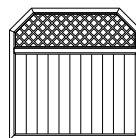

**Zaunfeld mit Rankgitter, beidseitig abgechrägt B**  
1.800 x 1.800/1.500 mm

■ 90040729	799,99	€
------------	--------	---

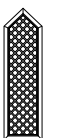

**Zwischenrankgitter, spitz B**  
610 x 2.105/1.800 mm

■ 90040721	399,99	€
------------	--------	---

B = Auftragsbezogene Fertigung – nicht ständig ab Lager verfügbar. Bitte beachten Sie in der Regel eine Lieferzeit von ca. 4–6 Wochen.



Füllung und Rankgitter senkrecht: Dekor Silbergrau, Rahmen und Pfosten: Dekor Anthrazit

Türen, Pfosten und Zubehör finden Sie auf der nächsten Doppelseite



Rahmen: 72 x 50 mm (B x T), Füllungspaneelle: 153 x 20 mm N+F, Paneelle beidseitig glatt, Rahmen mit Aluminium verstärkt, zusätzliche Eckschweißverbinder im Rahmen. Maßberechnung: Bei Verwendung unserer Haltersets pro Elementseite 3 mm für die Halter einrechnen. Bei den Toren für die Torbänder 17 mm und für den Toranschlag (Griffseite) 20 mm einrechnen.

## Joda Exklusiv – PVC Türen

### Individuelle Sonderanfertigungen nach Ihren Wünschen:

Alle Türen der Serie Joda Exklusiv werden nur auf Bestellung und für jeden Kunden ganz individuell auf Maß gefertigt.

Daher sind besondere Maße, Gestaltungselemente und Dekorkombinationen ganz nach Kundenwunsch realisierbar.

**Auch zweiflügelige Doppeltore sind auf Anfrage möglich!**

Fragen Sie Ihren Fachberater noch heute nach Ihrem persönlichen Angebot!

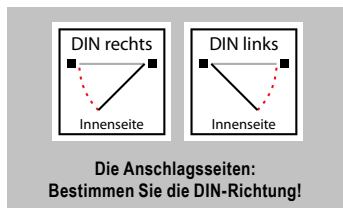

Hinweis: Wegen der besonders robusten Ausführung der Bänder und Kloben öffnen grundsätzlich alle Türen nach innen.



Innenseite (Garten)

Außenseite

**Tor, einflügelig, gerade, B**  
ohne Beschlag-Set (optional) – 900 x 1.800 mm

■ 90040597 DIN links	499,99	€
■ 90041597 DIN rechts	499,99	€
■ 90040600 DIN links	699,99	€
■ 90041600 DIN rechts	699,99	€

## Beschlag-Sets für Türen

Die **Beschlag-Sets** sorgen dafür, dass die Türen der Serie **Joda Exklusiv** besonders robust und stabil sind.

**Verstellbare Bänder** gewährleisten deren optimale Funktion. Die enthaltene Drückergarnitur mit Profilzylinder-Schloss (PZ) sowie das **verstellbare Schließblech** garantieren jederzeit ein sauberes und sicheres Schließen.

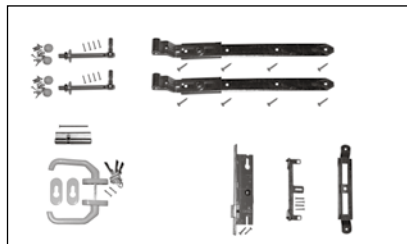

### Beschlag-Set für Türen:

1 Drückergarnitur weiß mit Dorn, 2 Rosetten weiß, 1 verstellb. Schließblech, 1 PZ-Schloss, 1 Zylinderschloss mit Schlüsseln, 2 Kloben, 2 Bänder 500 mm, inkl. Kleinmaterial

■ 90040498 249,99 €

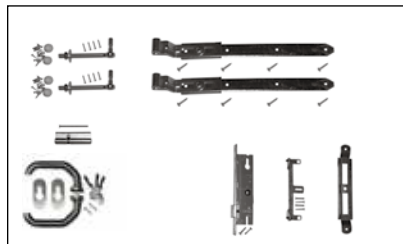

### Beschlag-Set für Türen:

1 Drückergarnitur titangrau mit Dorn, 2 Rosetten titangrau, 1 verstellb. Schließblech, 1 PZ-Schloss, 1 Zylinderschloss mit Schlüsseln, 2 Kloben, 2 Bänder 500 mm, inkl. Kleinmaterial

■ 90040496 249,99 €



Drückergarnitur weiß



Drückergarnitur titangrau



Ansicht der verstellbaren Bänder

Alle Maße sind ca. Angaben

B = Auftragsbezogene Fertigung – nicht ständig ab Lager verfügbar. Bitte beachten Sie in der Regel eine Lieferzeit von ca. 4–6 Wochen.

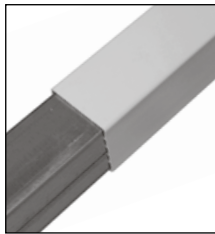

## Kunststoff-Pfosten

### Vierkantpfosten, Kunststoff zum Einbetonieren

100 x 100 mm, 1.090 mm lang, inkl. 1.600 mm Stahlkern

■	90040980	89,99	€
■	90040985	B 114,99	€

### Vierkantpfosten, Kunststoff zum Aufschrauben (ohne Pfostenschuh)

100 x 100 mm, 1.090 mm lang, inkl. 1.090 mm Stahlkern

■	90041980	89,99	€
■	90041985	B 114,99	€

### Pfostenschuh, Stahl zum Aufdübeln, für Vierkantpfosten, Stahl

■	90040349	29,99	€
---	----------	-------	---



### Vierkantpfosten, Kunststoff zum Einbetonieren

100 x 100 mm, 1.690 mm lang, inkl. 2.200 mm Stahlkern

■	90040940	114,99	€
■	90040945	B 139,99	€

### Vierkantpfosten, Kunststoff zum Aufschrauben (ohne Pfostenschuh)

100 x 100 mm, 1.690 mm lang, inkl. 1.690 mm Stahlkern

■	90041940	114,99	€
■	90041945	B 139,99	€

### Vierkantpfosten, Kunststoff zum Einbetonieren

100 x 100 mm, 1.990 mm lang, inkl. 2.500 mm Stahlkern

■	90040920	119,99	€
■	90040925	B 149,99	€

### Vierkantpfosten, Kunststoff zum Aufschrauben (ohne Pfostenschuh)

100 x 100 mm, 1.990 mm lang, inkl. 1.990 mm Stahlkern

■	90041920	119,99	€
■	90041925	B 149,99	€



## Kunststoff-Pfostenkappen



### Pfostenkappe Flach

100 x 100 mm, für Vierkantpfosten

■	90040399	6,99	€
■	90040490	B 9,99	€
■	*90040493	B 19,99	€



### Pfostenkappe Pyramide

100 x 100 mm, für Vierkantpfosten

■	90040324	6,99	€
■	90040481	B 9,99	€
■	*90040491	B 19,99	€



### Pfostenkappe Halbrund

100 x 100 mm, für Vierkantpfosten

■	90040327	6,99	€
■	90040482	B 9,99	€
■	*90040492	B 19,99	€



### Kunststoffkleber,

zur Befestigung der Pfostenkappen

200 g	90040350	14,99	€
-------	----------	-------	---

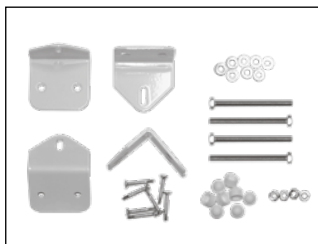

### Befestigungsset,

für Zaunelemente, 4 Halter weiß, inkl. Kleinmaterial

■	90040342	39,99	€
---	----------	-------	---

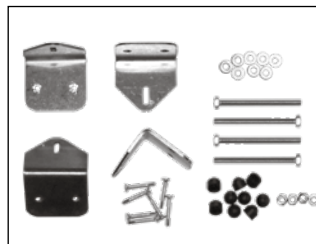

### Befestigungsset,

für Zaunelemente, 4 Halter titangrau, inkl. Kleinmaterial

■	90040487	39,99	€
---	----------	-------	---



### Spezial-Kunststoffreiniger,

für die optimale Zaunpflege

500 ml	90040351	19,99	€
--------	----------	-------	---

Produktabbildungen ähnlich

Wählen Sie zwischen der **Basisfarbe weiß** und **10 weiteren exklusiven Dekoren** für den Rahmen und die Füllung Ihres Zaunes, sowie die Laufrichtung der Paneele (Innenansicht)

Basisfarbe weiß	silbergrau	anthrazit	winchester	mahagoni	irish oak
	moosgrün	basaltgrau	anteak	golden oak	monument oak

■ = Basisfarbe weiß    ■ = Dekor nach Wahl

\* Foliierte Dekore mit Holzmaserung (mahagoni, golden oak, monument oak, irish oak, anteak, winchester)

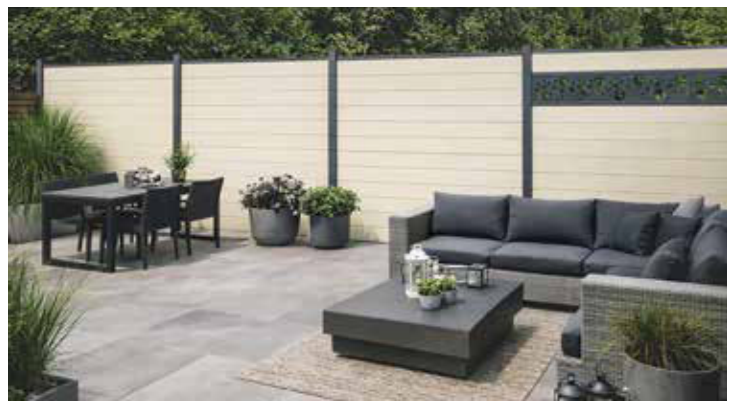

# KINGSTON – SYSTEMZAUN

## Das modulare Pfosten-Zaun-System

Ein  
Alu-Pfosten  
für alle  
Varianten!



Ein Pfosten für eine Vielzahl an Möglichkeiten. Unser Pfosten aus Aluminium ist dreiseitig genutet und kann als End-, Mittel- oder Eckpfosten eingesetzt werden. Die Pfosten, egal ob zum Einbetonieren oder zum Aufschauben, sind immer inklusive drei Einschubleisten und Pfostenkappe.

Unser KINGSTON-Pfosten-Zaunsystem ist die ideale Lösung für Ihr Sichtschutz-Projekt. Profitieren sie von unseren modernen Material-Kombinationen.

### Kombinierbare Materialien

- cWPC (Holz-Kunststoff-Verbundwerkstoff, kunststoffummantelt)
- WPC (Holz-Kunststoff-Verbundwerkstoff)
- HPL (Schichtstoffplatten)
- Holz (Lärche/Douglasie, Thermoholz, Fichte granit)
- PVC (Kunststoff)
- Aluminium

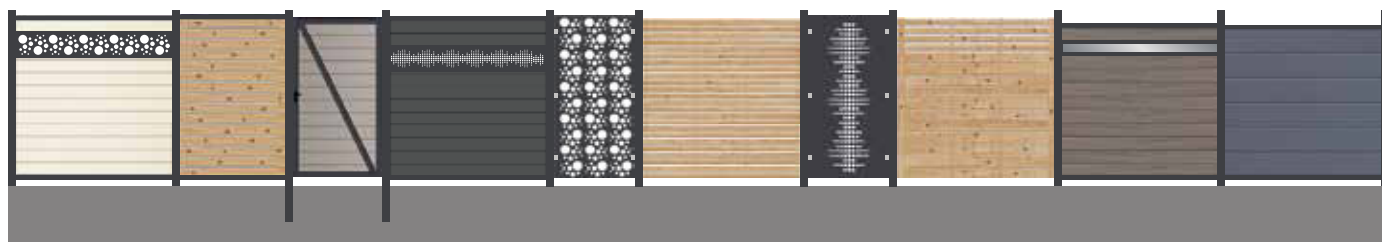

# KINGSTON ONE | anthrazit

## DAS MODULARE PFOSTEN-ZAUNSYSTEM MIT 12 FÜLLPROFILIEN AUS cWPC

cWPC (Holz-Kunststoff-Verbundwerkstoff – kunststoffummantelt) – Das Material mit der zusätzlichen Kunststoffummantelung sorgt für eine robustere Oberfläche und ist wetterfest und pflegeleicht.

Die Zaun-Sets sind immer inklusive Alu-Anfangs-, Alu-Abschlussleiste, sowie Befestigungsmaterial.

### Steckzaun (B x H)

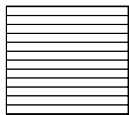

178 x 183 cm

### Tür

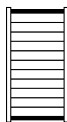

100 x 181 cm, DIN rechts/links

- Kartonverpackt (Zaun-Set inkl. Zubehör)
- Einfacher Aufbau (Stecksystem)
- Pflegeleicht (Streichfrei)
- Individuell kürzbar (in Höhe & Breite)
- Beidseitig gleiche Optik
- Blickdicht

MATERIAL		cWPC anthrazit		cWPC steingrau		cWPC beige		cWPC dunkelbraun	
Artikel		Art.-Nr.	€/Stck.	Art.-Nr.	€/Stck.	Art.-Nr.	€/Stck.	Art.-Nr.	€/Stck.
<b>Steckzaun, B x H / cm</b>									
178 x 183	12 Einzelprofile, inkl. Alu-Anfangs- und Alu-Abschlussleiste und Befestigung	84074210-012	249,99	84074214-012	249,99	84074218-012	249,99	84074220-012	249,99
<b>Tür, B x H / cm</b>									
100 x 181	11 Einzelprofile, DIN rechts, inkl. Beschlag	84074291-000	699,99	84074303-000	699,99	84074305-000	699,99	84074293-000	699,99
100 x 181	11 Einzelprofile, DIN links, inkl. Beschlag	84074292-000	699,99	84074304-000	699,99	84074306-000	699,99	84074294-000	699,99

MATERIAL		Alu pulverbeschichtet, anthrazit	
Artikel		Art.-Nr.	€/Stck.
<b>Pfosten, B x H x L / cm</b>			
7 x 7 x 195	mit Aufschraubfuß, 3-seitig genutet, inkl. Einschubleisten, Pfostenkappe zum Einbetonieren, 3-seitig genutet	84074320-030	119,99
7 x 7 x 225	inkl. Einschubleisten, Pfostenkappe zum Einbetonieren, 3-seitig genutet	84074311-030	119,99
7 x 7 x 260	inkl. Einschubleisten, Pfostenkappe zum Einbetonieren, 3-seitig genutet	84074317-030	139,99
<b>Tür-Standard-Pfosten-Set, B x H x L / cm</b>			
7 x 7 x 225	zum Einbetonieren, 3-seitig genutet, Set inkl. 2 Pfosten, Anschlag, Einschubleisten, Pfostenkappe	84074270-000	269,99
<b>Wandanschluss, B x H x L / cm</b>			
1,2 x 6,5 x 195	inkl. Einschubleiste und Abdeckkappe	84074281-000	29,99



**i** cWPC (coextruded Wood Polymer Composite) Zaunfelder: cWPC-Füllungs Bretter 20 x 147 mm, Material: UV-beständiges, pflegeleichtes cWPC. Alu-Pfosten: Dreiseitig genutet, als End-, Mittel- oder Eckpfosten einsetzbar. Abweichungen der Farbnuancen sind material- sowie produktionsbedingt nicht vermeidbar.

Alle Maße sind ca. Angaben



steingrau

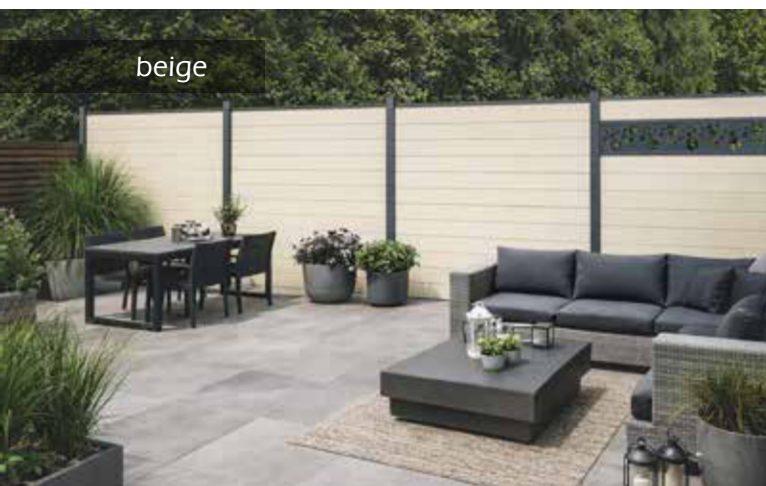

beige



dunkelbraun



anthrazit

# KINGSTON VERTICAL | anthrazit

## DAS MODULARE PFOSTEN-ZAUNSYSTEM MIT 12 VERTIKALEN FÜLLPROFILIEN AUS cWPC

cWPC (Holz-Kunststoff-Verbundwerkstoff – kunststoffummantelt) – Das Material mit der zusätzlichen Kunststoffummantelung sorgt für eine robustere Oberfläche und ist wetterfest und pflegeleicht. Für die vertikale Variante verwenden wir stärkere Alu-Anfangs- und Abschlussleisten. Die Zaun-Sets sind immer inklusive der Anfangs- und Abschlussleiste, sowie Befestigungsmaterial.

Steckzaun (B x H)

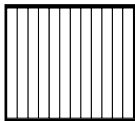

176 x 190 cm

Tür

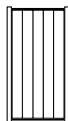

100 x 181 cm, DIN rechts/links

- Kartonverpackt (Zaun-Set inkl. Zubehör)
- Einfacher Aufbau (Stecksystem)
- Pflegeleicht (Streichfrei)
- Individuell kürzbar (in Höhe & Breite)
- Beidseitig gleiche Optik
- Blickdicht

MATERIAL	cWPC anthrazit		cWPC steingrau		cWPC beige		cWPC dunkelbraun		
Artikel	Art.-Nr.	€/Stck.	Art.-Nr.	€/Stck.	Art.-Nr.	€/Stck.	Art.-Nr.	€/Stck.	
<b>Steckzaun, B x H / cm</b>									
176 x 190	12 Einzelprofile, inkl. Alu-Anfangs- und Alu-Abschlussleiste und Befestigung	84074213-012	249,99	84074216-012	249,99	84074217-012	249,99	84074223-012	249,99
<b>Tür, B x H / cm</b>									
100 x 181	6 Einzelprofile, DIN rechts, inkl. Beschlag	84074371-000	699,99	84074375-000	699,99	84074377-000	699,99	84074373-000	699,99
100 x 181	6 Einzelprofile, DIN links, inkl. Beschlag	84074372-000	699,99	84074376-000	699,99	84074378-000	699,99	84074374-000	699,99

MATERIAL	Alu pulverbeschichtet, anthrazit	
Artikel	Art.-Nr.	€/Stck.

Pfosten, B x H x L / cm			
7 x 7 x 195	mit Aufschraubfuß, 3-seitig genutet, inkl. Einschubleisten, Pfostenkappe zum Einbetonieren, 3-seitig genutet, inkl. Einschubleisten, Pfostenkappe zum Einbetonieren, 3-seitig genutet, inkl. Einschubleisten, Pfostenkappe	84074320-030	119,99
7 x 7 x 225	zum Einbetonieren, 3-seitig genutet, inkl. Einschubleisten, Pfostenkappe zum Einbetonieren, 3-seitig genutet, inkl. Einschubleisten, Pfostenkappe	84074311-030	119,99
7 x 7 x 260	zum Einbetonieren, 3-seitig genutet, inkl. Einschubleisten, Pfostenkappe	84074317-030	139,99

Tür-Standard-Pfosten-Set, B x H x L / cm			
7 x 7 x 225	zum Einbetonieren, 3-seitig genutet, Set inkl. 2 Pfosten, Anschlag, Einschubleisten, Pfostenkappe	84074270-000	269,99

Wandanschluss, B x H x L / cm			
1,2 x 6,5 x 195	inkl. Einschubleiste und Abdeckkappe	84074281-000	29,99

Alle Maße sind ca. Angaben



ZUM  
ONLINE-ZAUN  
KONFIGURATOR



cWPC (coextruded Wood Polymer Composite) Zaunfelder: cWPC-Füllungs Bretter 20 x 147 mm, Material: UV-beständiges, pflegeleichtes cWPC. Alu-Pfosten: Dreiseitig genutet, als End-, Mittel- oder Eckpfosten einsetzbar. Abweichungen der Farbnuancen sind material- sowie produktionsbedingt nicht vermeidbar.



beige



steingrau



dunkelbraun

# KINGSTON XL | anthrazit

## DAS MODULARE PFOSTEN-ZAUN-SYSTEM MIT 8 EXTRA BREITEN FÜLLPROFILEN AUS cWPC

cWPC (Holz-Kunststoff-Verbundwerkstoff – kunststoffummantelt) – Die Profile sind wetterfest und pflegeleicht. Sie bestechen durch eine gebürstete Oberfläche und wirken somit natürlicher als z.B. Kunststoffzäune. Die Zaun-Sets sind immer inklusive Alu-Anfangs-, Alu-Abschlussleiste, sowie Befestigungsmaterial.

### Steckzaun (B x H)

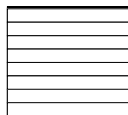

178 x 183 cm

### Tür

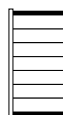

100 x 181 cm,  
DIN rechts oder DIN links

- Kartonverpackt (Zaun-Set inkl. Zubehör)
- Einfacher Aufbau (Stecksystem)
- Pflegeleicht (Streichfrei)
- Individuell kürzbar (in Höhe & Breite)
- Beidseitig gleiche Optik
- Blickdicht

MATERIAL		cWPC anthrazit		cWPC steingrau		cWPC beige		cWPC dunkelbraun	
Artikel		Art.-Nr.	€/Stck.	Art.-Nr.	€/Stck.	Art.-Nr.	€/Stck.	Art.-Nr.	€/Stck.
<b>Steckzaun, B x H / cm</b>									
178 x 183	8 Einzelprofile, inkl. Alu-Anfangs- und Alu-Abschlussleiste und Befestigung	84074212-012	249,99	84074215-012	249,99	84074219-012	249,99	84074222-012	249,99
<b>Tür, B x H / cm</b>									
100 x 181	8 Einzelprofile, DIN rechts, inkl. Beschlag	84074361-000	699,99	84074365-000	699,99	84074367-000	699,99	84074363-000	699,99
100 x 181	8 Einzelprofile, DIN links, inkl. Beschlag	84074362-000	699,99	84074366-000	699,99	84074368-000	699,99	84074364-000	699,99

MATERIAL		Alu pulverbeschichtet, anthrazit	
Artikel		Art.-Nr.	€/Stck.
<b>Pfosten, B x H x L / cm</b>			
7 x 7 x 195	mit Aufschraubfuß, 3-seitig genutet, inkl. Einschubleisten, Pfostenkappe zum Einbetonieren, 3-seitig genutet, inkl. Einschubleisten, Pfostenkappe zum Einbetonieren, 3-seitig genutet, inkl. Einschubleisten, Pfostenkappe	84074320-030	119,99
7 x 7 x 225	zum Einbetonieren, 3-seitig genutet, inkl. Einschubleisten, Pfostenkappe zum Einbetonieren, 3-seitig genutet, inkl. Einschubleisten, Pfostenkappe	84074311-030	119,99
7 x 7 x 260	zum Einbetonieren, 3-seitig genutet, inkl. Einschubleisten, Pfostenkappe	84074317-030	139,99
<b>Tür-Standard-Pfosten-Set, B x H x L / cm</b>			
7 x 7 x 225	zum Einbetonieren, 3-seitig genutet, Set inkl. 2 Pfosten, Anschlag, Einschubleisten, Pfostenkappe	84074270-000	269,99
<b>Wandanschluss, B x H x L / cm</b>			
1,2 x 6,5 x 195	inkl. Einschubleiste und Abdeckkappe	84074281-000	29,99

Alle Maße sind ca. Angaben



ZUM  
ONLINE-ZAUN  
KONFIGURATOR



cWPC (coextruded Wood Polymer Composite)  
Zaunfelder: cWPC-Füllprofile 20 x 220 mm,  
Material: UV-beständiges, pflegeleichtes WPC.

Alu-Pfosten: Dreiseitig genutet, als End-, Mittel- oder Eckpfosten einsetzbar. Abweichungen der Farbnuancen sind material- sowie produktionsbedingt nicht vermeidbar.



steingrau



dunkelbraun



beige

# KINGSTON SCHWEDENPROFIL | Holzstruktur anthrazit

## DAS MODULARE PFOSTEN-ZAUNSYSTEM MIT 12 FÜLLPROFILEN AUS WPC MIT HOLZSTRUKTUR

WPC (Holz-Kunststoff-Verbundwerkstoff) – Die Profile sind wetterfest, pflegeleicht und haben eine Oberfläche mit einer Holzstruktur, die diesen Zaun noch natürlicher wirken lässt.

Die Zaun-Sets sind immer inklusive Alu-Anfangs-, Alu-Abschlussleiste, sowie Befestigungsmaterial.

Steckzaun (B x H)

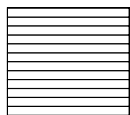

178 x 180 cm

Tür



100 x 181 cm, DIN rechts/links

- Kartonverpackt (Zaun-Set inkl. Zubehör)
- Einfacher Aufbau (Stecksystem)
- Pflegeleicht (Streichfrei)
- Individuell kürzbar (in Höhe & Breite)
- Beidseitig gleiche Optik
- Blickdicht

MATERIAL	WPC anthrazit Holzstruktur		WPC braun Holzstruktur	
Artikel	Art.-Nr.	€/Stck.	Art.-Nr.	€/Stck.
<b>Steckzaun, B x H / cm</b>				
178 x 180	12 Einzelprofile, inkl. Alu-Anfangs- und Alu-Abschlussleiste und Befestigung	84074207-012	279,99	84074208-012 279,99
<b>Tür, B x H / cm</b>				
100 x 181	12 Einzelprofile, DIN rechts, inkl. Beschlag	84074203-000	699,99	84074205-000 699,99
100 x 181	12 Einzelprofile, DIN links, inkl. Beschlag	84074204-000	699,99	84074206-000 699,99

MATERIAL	Alu pulverbeschichtet, anthrazit	
Artikel	Art.-Nr.	€/Stck.
<b>Pfosten, B x H x L / cm</b>		
7 x 7 x 195	mit Aufschraubfuß, 3-seitig genutet, inkl. Einschubleisten, Pfostenkappe zum Einbetonieren, 3-seitig genutet, inkl. Einschubleisten, Pfostenkappe zum Einbetonieren, 3-seitig genutet, inkl. Einschubleisten, Pfostenkappe	84074320-030 119,99
7 x 7 x 225	zum Einbetonieren, 3-seitig genutet, inkl. Einschubleisten, Pfostenkappe zum Einbetonieren, 3-seitig genutet, inkl. Einschubleisten, Pfostenkappe	84074311-030 119,99
7 x 7 x 260	zum Einbetonieren, 3-seitig genutet, inkl. Einschubleisten, Pfostenkappe	84074317-030 139,99
<b>Tür-Standard-Pfosten-Set, B x H x L / cm</b>		
7 x 7 x 225	zum Einbetonieren, 3-seitig genutet, Set inkl. 2 Pfosten, Anschlag, Einschubleisten, Pfostenkappe	84074270-000 269,99
<b>Wandanschluss, B x H x L / cm</b>		
1,2 x 6,5 x 195	inkl. Einschubleiste und Abdeckkappe	84074281-000 29,99

Alle Maße sind ca. Angaben



ZUM  
ONLINE-ZAUN  
KONFIGURATOR

Holzstruktur braun



WPC (Wood Polymer Composite) Zaunfelder: WPC-Füllprofile 20 x 146 mm, Material: UV-beständiges, pflegeleichtes WPC. Alu-Pfosten: Dreiseitig genutet, als End-, Mittel- oder Eckpfosten einsetzbar. Abweichungen der Farbnuancen sind material- sowie produktionsbedingt nicht vermeidbar.

# ZIER-ELEMENT MARBLE | Kombiniert mit Steckzaun cWPC

## KINGSTON-DESIGNELEMENTE – HPL

Zier-Zaunfelder und Zier-Elemente aus HPL-Schichtstoffplatten in unterschiedlichen Designs bieten kreative Möglichkeiten, um Ihre Kingston-Zaunanlage individuell zu gestalten.

Zaunfeld Marble

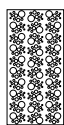

90 x 183 cm

Zier-Element Marble



(Ersatz für Füllprofile)

178 x 29,4 cm

- Kombinierbare Design-Elemente für Steckzäune
- Pflegeleicht (Streichfrei)
- Beidseitig gleiche Optik
- UV-stabil
- Wasserfest

Alle Maße sind ca. Angaben

MATERIAL		HPL Dekor anthrazit		Alu pulverbeschichtet, anthrazit	
Artikel		Art.-Nr.	€/Stck.	Art.-Nr.	€/Stck.
<b>Design-Elemente, B x H / cm</b>					
90 x 183	Zier-Zaunfeld Marble	83081390-000	229,99	-	-
178 x 29,4	Zier-Element Marble (Ersatz für Füllprofile)	84074353-000	139,99	-	-
<b>HPL-Halterset, cm (für Zier-Zaunfeld)</b>				Edelstahl	
4,5 x 4,5	6 Stück	-	-	91140090-000	99,99



ZUM ONLINE-ZAUN KONFIGURATOR

MATERIAL		Alu pulverbeschichtet, anthrazit	
Artikel		Art.-Nr.	€/Stck.
<b>Pfosten, B x H x L / cm</b>			
7 x 7 x 195	mit Aufschraubfuß, 3-seitig genutet, inkl. Einschubleisten, Pfostenkappe	84074320-030	119,99
7 x 7 x 225	zum Einbetonieren, 3-seitig genutet, inkl. Einschubleisten, Pfostenkappe	84074311-030	119,99
7 x 7 x 260	zum Einbetonieren, 3-seitig genutet, inkl. Einschubleisten, Pfostenkappe	84074317-030	139,99

Alle Maße sind ca. Angaben



Material: UV-stabile und pflegeleichte Fassaden-Schichtstoffplatten, anthrazit, ähnlich RAL 7016. Alu-Pfosten: Dreiseitig genutet, als End-, Mittel- oder Eckpfosten einsetzbar. Abweichungen der Farbnuancen sind material- sowie produktionsbedingt nicht vermeidbar.



Zier-Zaunfeld & Zier-Element | kombiniert mit Steckzaun cWPC





Kombiniert mit Steckzaun cWPC

## ZIER-ZAUNFELD & ZIER-ELEMENT PEARL

### KINGSTON-DESIGNELEMENTE – HPL

Zier-Zaunfelder und Zier-Elemente aus HPL-Schichtstoffplatten in unterschiedlichen Designs bieten kreative Möglichkeiten, um Ihre Kingston-Zaunanlage individuell zu gestalten.

Zaunfeld Pearl    Zier-Element Pearl



(Ersatz für Füllprofile)

90 x 183 cm

178 x 29,4 cm

- Kombinierbare Design-Elemente für Steckzäune
- Pflegeleicht (Streichfrei)
- Beidseitig gleiche Optik
- UV-stabil
- Wasserfest

Alle Maße sind ca. Angaben

MATERIAL		HPL Dekor anthrazit		Edelstahl	
Artikel		Art.-Nr.	€/Stck.	Art.-Nr.	€/Stck.
<b>Design-Elemente, B x H / cm</b>					
90 x 183	Zaunfeld Pearl	83081391-000	229,99	-	-
178 x 29,4	Zier-Element Pearl (Ersatz für Füllprofile)	84074355-000	139,99	-	-
<b>HPL-Halterset, cm (für Zier-Zaunfeld)</b>					
4,5 x 4,5	6 Stück	-	-	91140090-000	99,99



ZUM ONLINE-ZAUN KONFIGURATOR



Material: UV-stabile und pflegeleichte Fassaden-Schichtstoffplatten, anthrazit, ähnlich RAL 7016. Alu-Pfosten: Dreiseitig genutet, als End-, Mittel- oder Eckpfosten einsetzbar. Abweichungen der Farbnuancen sind material- sowie produktionsbedingt nicht vermeidbar.

# KINGSTON HPL | Geschlossen

## KINGSTON-DESIGNELEMENTE – HPL

Die Zaunfelder aus 6 mm dicken HPL-Schichtstoffplatten bieten kreative Möglichkeiten, um Ihre Kingston-Zaunanlage individuell zu gestalten.

Zaunfelder geschlossen (B x H)



120x 183 cm

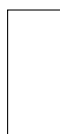

90 x 183 cm

- Kombinierbare Design-Elemente für Steckzäune
- Pflegeleicht (Streichfrei)
- Beidseitig gleiche Optik
- UV-stabil
- Wasserfest

MATERIAL		HPL Dekor anthrazit		Edelstahl	
Artikel		Art.-Nr.	€/Stck.	Art.-Nr.	€/Stck.
<b>HPL Zaunfelder, B x H / cm</b>					
120 x 183 geschlossen		83081405-000	199,99	–	–
90 x 183 geschlossen		83081406-000	149,99	–	–
<b>HPL-Halterset, cm (für Zier-Zaunfeld)</b>					
4,5 x 4,5	6 Stück	–	–	91140090-000	99,99

MATERIAL		Alu pulverbeschichtet, anthrazit	
Artikel		Art.-Nr.	€/Stck.
<b>Pfosten, B x H x L / cm</b>			
7 x 7 x 195	mit Aufschraubfuß, 3-seitig genutet, inkl. Einschubleisten, Pfostenkappe	84074320-030	119,99
7 x 7 x 225	zum Einbetonieren, 3-seitig genutet, inkl. Einschubleisten, Pfostenkappe	84074311-030	119,99
7 x 7 x 260	zum Einbetonieren, 3-seitig genutet, inkl. Einschubleisten, Pfostenkappe	84074317-030	139,99

Alle Maße sind ca. Angaben

### Individuelle Designs

Wir bieten Ihnen die Möglichkeit, die HPL-Platten ganz nach Ihren Wünschen zu gestalten. Ob Hausnummern, Namen oder andere dekorative Ideen – wir fräsen Ihre individuellen Formen in die Platten ein.

Fragen Sie Ihren Fachberater nach Ihrem persönlichen Angebot!



ZUM  
ONLINE-ZAUN  
KONFIGURATOR

# KINGSTON NIZZA | Lärche/Douglasie



Trendig-moderner Steckzaun: Zwischen den breiten, robusten Rhombusprofilen öffnen sich schmale Abstände durch Alu-Stäbe. Diese machen die Optik etwas luftiger, lassen das Dahinter nur erahnen. Die Zaun-Sets sind immer inklusive Alu-Anfangs-, Alu-Abschlussleiste, sowie Befestigungsmaterial.

- Keine rückseitigen Riegel
- Einfacher Aufbau (Stecksystem)
- Kartonverpackt

## Steckzaun (B x H)

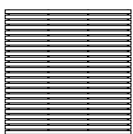

180 x 180 cm



HOLZARTEN	Lärche/Douglasie*		Nadelholz granit**		Thermo-Kiefer***	
Artikel	Art.-Nr.	€/Stck.	Art.-Nr.	€/Stck.	Art.-Nr.	€/Stck.
Elemente, B x H/cm	24 Leisten		24 Leisten		24 Leisten	
180 x 180 inkl. Haltewinkel	83000015-000	239,99	83000014-000	269,99	83002515-000	349,99

MATERIAL			Alu pulverbeschichtet, anthrazit	
Artikel			Art.-Nr.	€/Stck.
7 x 7 x 225	Standard-Pfosten zum Einbetonieren, 3-seitig genutet, inkl. Einschubl., Pfostenkappe		84074311-030	119,99
7 x 7 x 195	Pfosten mit Aufschraubfuß, 3-seitig genutet, inkl. Einschubleisten, Pfostenkappe		84074320-030	119,99

Alle Maße sind ca. Angaben



Steckzaun mit Alu-Stäben (Ø 10 mm) als Abstandhalter. Mit 24 Rhombusleisten 18 x 68 x 1788 mm. Kartonverpackt. Bausatz besteht aus 4 vorgefertigten Einsteckelementen inkl. Befestigung, V<sub>2</sub>A-Holzverbindungen, rostfrei! \*naturbelassen. Wir empfehlen einen Schutzanstrich gegen Bläue und Schimmel. \*\*farbbehandelt, bauseitige Nachbehandlung wird empfohlen. \*\*\*hitzebehandelt



Nadelholz granit



Thermo-Kiefer



ZUM  
ONLINE-ZAUN  
KONFIGURATOR

# KINGSTON TOLEDO | Lärche

Die geometrisch elegante Sichtschutzvariante Toledo. Ein klares Design und das natürliche Material geben hier ein sehr ästhetisches Bild ab. Der Zaun im Doppelrhombusdesign ist völlig blickdicht und hat beidseitig die gleiche saubere Optik in Kombination mit Aluminiumpfosten.

- Beidseitig gleiche Optik
- Blickdicht
- Fertig montiertes Zaunfeld



HOLZARTEN		Lärche*		Alu pulverbeschichtet, anthrazit	
Artikel		Art.-Nr.	€/Stck.	Art.-Nr.	€/Stck.
<b>Elemente, B x H / cm</b>					
180 x 180	inkl. Abschlussleiste (oben) und Haltewinkel	83081395-000	349,99	-	-
90 x 180	inkl. Abschlussleiste (oben) und Haltewinkel	83081385-000	329,99	-	-
<b>Pfosten, B x H x L / cm</b>					
7 x 7 x 225	Standard-Pfosten zum Einbetonieren, 3-seitig genutet, inkl. Einschubl., Pfostenkappe	-	-	84074311-030	119,99
7 x 7 x 195	Pfosten mit Aufschraubfuß, 3-seitig genutet, inkl. Einschubleisten, Pfostenkappe	-	-	84074320-030	119,99

Zaunfelder (B x H)

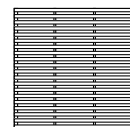

180 x 180 cm



90 x 180 cm

Alle Maße sind ca. Angaben



Rhombusprofile beidseitig 21 x 70 mm. Alu-Pfosten: Dreiseitig genutet, als End-, Mittel- oder Eckpfosten einsetzbar.  
\*naturbelassen – Wir empfehlen einen Schutzanstrich gegen Bläue und Schimmel.



# KINGSTON PINTO | Lärche

Stimmiger Kompromiss aus Sichtschutz und Durchsicht. Das unkonventionelle Steckzaunsystem mit Füllbrettern in beidseitig gleich sauberer Optik, in Kombination mit Aluminiumpfosten.



- Beidseitig gleiche Optik
- Einfacher Aufbau (Stecksystem)

HOLZARTEN	Lärche*		Alu pulverbeschichtet, anthrazit	
Artikel	Art.-Nr.	€/Stck.	Art.-Nr.	€/Stck.
<b>Elemente, B x H / cm</b>				
120 x 187	inkl. 2 Alu-Leisten für oben und unten	83081393-000	169,99	-
90 x 187	inkl. 2 Alu-Leisten für oben und unten	83081392-000	149,99	-
<b>Pfosten, B x H x L / cm</b>				
7 x 7 x 225	Standard-Pfosten zum Einbetonieren, 3-seitig genutet, inkl. Einschubl., Pfostenkappe	-	-	84074311-030 119,99
7 x 7 x 195	Pfosten mit Aufschraubfuß, 3-seitig genutet, inkl. Einschubleisten, Pfostenkappe	-	-	84074320-030 119,99

### Steckzaun (B x H)



120 x 187 cm



90 x 187 cm

Alle Maße sind ca. Angaben

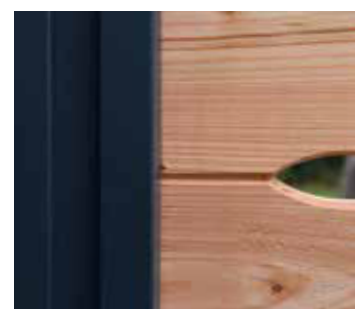

Füllprofile 20 x 120 mm. Alu-Pfosten: Dreiseitig genutet, als End-, Mittel- oder Eckpfosten einsetzbar.  
 \*naturbelassen – Wir empfehlen einen Schutzanstrich gegen Bläue und Schimmel.



# KINGSTON SIERO | Lärche

Diese Sichtblende besteht durch ein Wechselspiel von Durchsicht und Sichtschutz. Die Gesamtoptik wirkt etwas luftiger und offener. Beidseitig hat der Zaun Siero die gleiche saubere Optik in Kombination mit Aluminiumpfosten.



Siero Elemente (B x H)

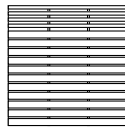

180 x 180 cm



90 x 180 cm

- Beidseitig gleiche Optik
- Fertig montiertes Zaunfeld

HOLZARTEN		Lärche*		Alu pulverbeschichtet, anthrazit	
Artikel		Art.-Nr.	€/Stck.	Art.-Nr.	€/Stck.
<b>Elemente, B x H / cm</b>					
180 x 180	inkl. Haltewinkel	83081394-000	219,99	-	-
90 x 180	inkl. Haltewinkel	83081384-000	199,99	-	-
<b>Pfosten, B x H x L / cm</b>					
7 x 7 x 225	Standard-Pfosten zum Einbetonieren, 3-seitig genutet, inkl. Einschubl., Pfostenkappe	-	-	84074311-030	119,99
7 x 7 x 195	Pfosten mit Aufschraubfuß, 3-seitig genutet, inkl. Einschubleisten, Pfostenkappe	-	-	84074320-030	119,99

Alle Maße sind ca. Angaben



Rhombusprofile 18 x 120 mm, Rhombuszierleisten 18 x 70 mm. Alu-Pfosten: Dreiseitig genutet, als End-, Mittel- oder Eckpfosten einsetzbar.  
 \*naturbelassen – wir empfehlen einen Schutzanstrich gegen Bläue und Schimmel.

# KINGSTON BAMBOO | Thermo-Bambus

Abbildung Füllprofilbreite abweichend



## DAS MODULARE PFOSTEN-ZAUN-SYSTEM MIT 9 EXTRA BREITEN FÜLLPROFILEN AUS THERMO-BAMBUS

System-Profile aus bereits vorgeöltem Bambus bieten eine glatte, wasserabweisende Oberfläche. Mehrschichtig gefertigt aus gepressten, miteinander verleimten Bambus-Streifen weist das nachhaltig erzeugte Material eine sehr hohe Dichte auf. Die Steckprofile im Farbton „coffee“ überzeugen mit einer schönen goldenen Tönung. Eine nachträgliche Pflege mit Joda®color Wetterschutzöl wird empfohlen.

### Steckzaun (B x H)

Set aus Bambus-Profilen ohne Zierleisten (siehe Zubehör)

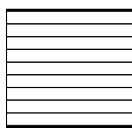

178 x 182,5 cm

### Tür



100 x 181 cm, DIN rechts oder DIN links

MATERIAL		Thermo-Bambus*	
Artikel		Art.-Nr.	€/Stck.
<b>Set aus Bambus-Profilbrettern, B x H / cm</b>			
178 x 182,5	9 Einzelprofile inkl. Anfangs- und Abschlussleiste sowie Befestigungsmaterial	83081400-000	499,99
<b>Türen, B x H / cm</b>			
100 x 181	DIN rechts, inkl. Beschlag	84074297-000	899,99
100 x 181	DIN links, inkl. Beschlag	84074298-000	899,99

MATERIAL		Alu pulverbeschichtet, anthrazit	
Artikel		Art.-Nr.	€/Stck.
<b>Pfosten, B x H x L / cm</b>			
7 x 7 x 195	mit Aufschraubfuß, 3-seitig genutet, inkl. Einschubleisten, Pfostenkappe	84074320-030	119,99
7 x 7 x 225	zum Einbetonieren, 3-seitig genutet, inkl. Einschubleisten, Pfostenkappe	84074311-030	119,99
7 x 7 x 260	zum Einbetonieren, 3-seitig genutet, inkl. Einschubleisten, Pfostenkappe	84074317-030	139,99
<b>Tür-Standard-Pfosten-Set, B x H x L / cm</b>			
7 x 7 x 225	zum Einbetonieren, 3-seitig genutet, Set inkl. 2 Pfosten, Anschlag, Einschubleisten, Pfostenkappe	84074270-000	269,99
<b>Wandanschluss, B x H x L / cm</b>			
1,2 x 2,6 x 195	inkl. Einschubleiste und Abdeckkappe	84074281-000	29,99

Alle Maße sind ca. Angaben



ZUM  
ONLINE-ZAUN  
KONFIGURATOR



Thermo-Bambus: 9 extra-breite, hochverdichtete Bambus-Profilbretter, beidseitig glatt und gefast, 20 mm stark, Deckbreite 195 mm, hitzebehandelt. Alu-Pfosten: Dreiseitig genutet, als End-, Mittel- oder Eckpfosten einsetzbar. Pfosten Anthrazit pulverbeschichtet. \*hitzebehandelt

# KINGSTON PVC | monument oak

## DAS MODULARE PFOSTEN-ZAUN-SYSTEM MIT 11 FÜLLPROFILEN AUS PVC

Der pflegeleichte Kingston PVC Steckzaun bringt ein modernes und puristisches Flair in Ihren Garten. Er ist aus hochwertigem Fensterkunststoff und damit UV- und farbbeständig. Er hält jedem Wetter stand und ist sehr langlebig. Sie brauchen keine Lasur oder Anstriche und auch die Reinigung ist durch die glatte Oberfläche sehr einfach. Suchen Sie aus zehn exklusiven Dekoren genau den passenden Farbton für Ihren Garten aus. Die einfache Montage und das hochwertige PVC machen diesen Kingston Steckzaun so beliebt – **stabil, pflegeleicht und langlebig**.

- Beidseitig gleiche Optik
- Einfacher Aufbau (Stecksystem)
- Pflegeleicht (Streichfrei)
- Individuell kürzbar (in Höhe und Breite)
- Blickdicht
- Wetterfest
- UV-stabil



Steckzaun (B x H)

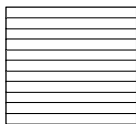

1.780 x 1750 mm  
11 Füllungsprofile Höhe 153 mm

Zubehör (B x H x L)

fenster-Element

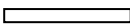

20 x 147 x 1780 mm

Alle Maße sind ca. Angaben

MATERIAL	PVC – Basisfarbe weiß		PVC – Dekor nach Wahl	
Artikel	Art.-Nr.	€/Stck.	Art.-Nr.	€/Stck.
<b>PVC Steckzäune, B x H / mm</b>			<b>B</b>	
1.780 x 1.750	inkl. Anfangs- und Abschlussleiste	83081396-000 179,99	83081398-000	349,99

**B = Auftragsbezogene Fertigung – nicht ständig ab Lager verfügbar. Bitte beachten Sie in der Regel eine Lieferzeit von 4–6 Wochen.**

MATERIAL	Acrylglas		Alu pulverbesch., anthrazit	
Artikel	Art.-Nr.	€/Stck.	Art.-Nr.	€/Stck.
<b>Fenster-Element, B x H x L / mm</b>				
20 x 147 x 1780	Acrylglas mit milchiger Transparenz	84074354-000 119,99	-	-
<b>Pfosten, B x H x L / cm, inkl. Einschubleisten, Pfostenkappe</b>				
7 x 7 x 195	mit Aufschraubfuß, 3-seitig genutet	-	84074320-030	119,99
7 x 7 x 225	zum Einbetonieren, 3-seitig genutet	-	84074311-030	119,99
7 x 7 x 260	zum Einbetonieren, 3-seitig genutet	-	84074317-030	139,99
<b>Wandanschluss, B x H x L / cm</b>				
1,2 x 6,5 x 195	inkl. Einschubleiste und Abdeckkappe	-	84074281-000	29,99



Kingston PVC: PVC-Füllungsprofile 20 x 153 x 1780 mm (11 Stück). Set enthält: Anfangs- und Abschlussleiste anthrazit, pulverbeschichtet, sowie Befestigungsmaterial. **Alu-Pfosten:** anthrazit, pulverbeschichtet, dreiseitig genutet, als End-, Mittel- oder Eckpfosten einsetzbar, inkl. Pfostenkappe.



ZUM  
ONLINE-ZAUN  
KONFIGURATOR

Wählen Sie zwischen der Basisfarbe weiß und 10 weiteren exklusiven Dekoren

- Basisfarbe  
weiß
- anthrazit
- basaltgrau
- silbergrau
- monument  
oak
- anteak
- irish  
oak
- winchester
- golden  
oak
- mahagoni
- moosgrün



Nicht abgebildet ist winchester.

# KINGSTON PVC XL | silbergrau

## DAS MODULARE PFOSTEN-ZAUN-SYSTEM MIT 6 EXTRA BREITEN FÜLLPROFILIEN AUS PVC

Der pflegeleichte Kingston PVC Steckzaun bringt ein modernes und puristisches Flair in Ihren Garten. Er ist aus hochwertigem Fensterkunststoff und damit UV- und farbbeständig. Er hält jedem Wetter stand und ist sehr langlebig. Sie brauchen keine Lasur oder Anstriche und auch die Reinigung ist durch die glatte Oberfläche sehr einfach. Suchen Sie aus zehn exklusiven Dekoren genau den passenden Farbton für Ihren Garten aus. Die einfache Montage und das hochwertige PVC machen diesen Kingston Steckzaun so beliebt – **stabil, pflegeleicht und langlebig**.

- Beidseitig gleiche Optik
- Einfacher Aufbau (Stecksystem)
- Pflegeleicht (Streichfrei)
- Individuell kürzbar (in Höhe und Breite)
- Blickdicht
- Wetterfest
- UV-stabil



### Steckzaun (B x H)

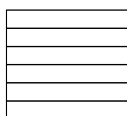

1.780 x 1750 mm  
6 Füllungsprofile Höhe 280 mm

MATERIAL	PVC – Basisfarbe weiß		PVC – Dekor nach Wahl	
Artikel	Art.-Nr.	€/Stck.	Art.-Nr.	€/Stck.
<b>PVC Steckzaun, B x H / mm</b>			<b>B</b>	
1.780 x 1.750 inkl. Anfangs- und Abschlussleiste	83081386-000	179,99	83081388-000	349,99

**B = Auftragsbezogene Fertigung – nicht ständig ab Lager verfügbar. Bitte beachten Sie in der Regel eine Lieferzeit von 4–6 Wochen.**

MATERIAL	Alu pulverbeschichtet, anthrazit	
Artikel	Art.-Nr.	€/Stck.
<b>Pfosten, B x H x L / cm</b>		
7 x 7 x 195	mit Aufschraubfuß, 3-seitig genutet, inkl. Einschubleisten, Pfostenkappe	84074320-030 119,99
7 x 7 x 225	zum Einbetonieren, 3-seitig genutet, inkl. Einschubleisten, Pfostenkappe	84074311-030 119,99
7 x 7 x 260	zum Einbetonieren, 3-seitig genutet, inkl. Einschubleisten, Pfostenkappe	84074317-030 139,99
<b>Tür-Standard-Pfosten-Set, B x H x L / cm</b>		
7 x 7 x 225	zum Einbetonieren, 3-seitig genutet, Set inkl. 2 Pfosten, Anschlag, Einschubleisten, Pfostenkappe	84074270-000 269,99
<b>Wandanschluss, B x H x L / cm</b>		
1,2 x 6,5 x 195	inkl. Einschubleiste und Abdeckkappe	84074281-000 29,99

Alle Maße sind ca. Angaben

**i** **Kingston PVC XL:** PVC-Füllungsprofile 20 x 280 x 1780 mm (6 Stück). Set enthält: Anfangs- und Abschlussleiste anthrazit, pulverbeschichtet, sowie Befestigungsmaterial.  
**Alu-Pfosten:** anthrazit, pulverbeschichtet, dreiseitig genutet, als End-, Mittel- oder Eckpfosten einsetzbar, inkl. Pfostenkappe.



basaltgrau



ZUM  
ONLINE-ZAUN  
KONFIGURATOR

Wählen Sie zwischen der Basisfarbe weiß und 10 weiteren exklusiven Dekoren

- Basisfarbe  
weiß
- anthrazit
- basaltgrau
- silbergrau
- monument  
oak
- anteak
- irish  
oak
- winchester
- golden  
oak
- mahagoni
- moosgrün



# KINGSTON-SYSTEMZAUN BAUKASTEN

## INDIVIDUELLE DESIGNKOMBINATIONEN – DO IT YOURSELF

Einzelzubehör für Selbstbauelemente. Bauen Sie Ihre Wunschmaße mit unseren Einzelprofilen und Designelementen. Bauseitiges Ablängen möglich.

MATERIAL		cWPC anthrazit		cWPC steingrau		cWPC beige		cWPC dunkelbraun	
Artikel		Art.-Nr.	€/Stck.	Art.-Nr.	€/Stck.	Art.-Nr.	€/Stck.	Art.-Nr.	€/Stck.
<b>Einzelprofile, B x H x L / mm</b>									
20 x 147 x 1780	KINGSTON ONE/VERTICAL	84074334-000	19,99	84074351-000	19,99	84074359-000	19,99	84074335-000	19,99
20 x 220 x 1780	KINGSTON XL	84074380-000	29,99	84074382-000	29,99	84074383-000	29,99	84074381-000	29,99

MATERIAL		WPC anthrazit Holzstruktur		WPC braun Holzstruktur		Thermo-Bambus	
Artikel		Art.-Nr.	€/Stck.	Art.-Nr.	€/Stck.	Art.-Nr.	€/Stck.
<b>Einzelprofile, B x H x L / mm</b>							
20 x 146 x 1780	KINGSTON SCHWEDENPROFIL	84074384-000	24,99	84074385-000	24,99	-	-
20 x 195 x 1780	KINGSTON BAMBOO	-	-	-	-	84081004-000	59,99

MATERIAL		PVC – Basisfarbe weiß		PVC – Dekor nach Wahl	
Artikel		Art.-Nr.	€/Stck.	Art.-Nr.	€/Stck.
<b>Einzelprofile, B x H x L / mm</b>					
20 x 153 x 1780	KINGSTON PVC	90040455-000	16,99	90040459-000	31,99
20 x 280 x 1780	KINGSTON PVC XL	90040472-000	29,99	90040473-000	59,99

Wählen Sie bei PVC zwischen der Basisfarbe weiß und 10 weiteren exklusiven Dekoren

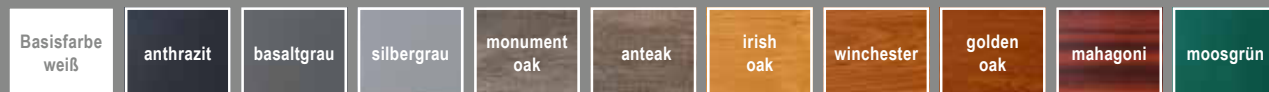

MATERIAL		Alu pulverbeschichtet, anthrazit	
Artikel		Art.-Nr.	€/Stck.
<b>Zierleiste, B x H x L / mm</b>			
20 x 30 x 1780		84074333-000	16,99
<b>Zier-Element Offen, B x H x L / mm</b>			
20 x 90 x 1780		84074350-000	59,99
<b>Fenster-Elemente, B x H x L / mm</b>			
20 x 147 x 1780 (klein), Acrylglas mit milchiger Transparenz		84074354-000	119,99
20 x 220 x 1780 (groß), Acrylglas mit milchiger Transparenz		84074356-000	149,99
<b>Anfangsleiste unten, B x H x L / mm</b>			
20 x 40 x 1780		84074331-000	16,99
<b>Abschlussleiste oben, B x H x L / mm</b>			
20 x 34 x 1780		84074332-000	16,99
<b>Aluleisten-Set für VERTICAL, B x H x L / mm</b>			
50 x 70 x 1760 (2 Stück im Set)		84074283-000	39,99
<b>U-Abschlussleiste für Schrägelemente, L / mm</b>			
1780		84074323-000	9,99
<b>Befestigungs-Set für ein Zaunfeld</b>			
Inkl. Haltewinkel (unten), Gleiter (oben) und Schrauben		84074336-000	16,99

MATERIAL		Alu pulverbeschichtet, anthrazit	
Artikel		Art.-Nr.	€/Stck.
<b>Pfosten, B x H x L / cm</b>			
7 x 7 x 195	mit Aufschraubfuß, 3-seitig genutet, inkl. Einschubleisten, Pfostenkappe zum Einbetonieren, 3-seitig genutet, inkl. Einschubleisten, Pfostenkappe zum Einbetonieren, 3-seitig genutet, inkl. Einschubleisten, Pfostenkappe	84074320-030	119,99
7 x 7 x 225		84074311-030	119,99
7 x 7 x 260		84074317-030	139,99
<b>Tür-Standard-Pfosten-Set, B x H x L / cm</b>			
7 x 7 x 225	zum Einbetonieren, 3-seitig genutet, Set inkl. 2 Pfosten, Anschlag, Einschubleisten, Pfostenkappe	84074270-000	269,99
<b>Kunststoff-Pfostenkappe, cm</b>			
7 x 7	Pfostenkappe für Alu-Pfosten, anthrazit	84074330-000	2,99
<b>Wandanschluss, B x H x L / cm</b>			
1,2 x 6,5 x 195	inkl. Einschubleiste und Abdeckkappe	84074281-000	29,99
<b>Pfostenschuhe, B x H x L / cm</b>			
15 x 15 x 30	zum Aufschrauben	84074342-000	19,99
15 x 15 x 60	zum Einbetonieren	84074340-000	21,99

Alle Maße sind ca. Angaben



Zierleiste



Zier-Element offen



Anfangsleiste unten

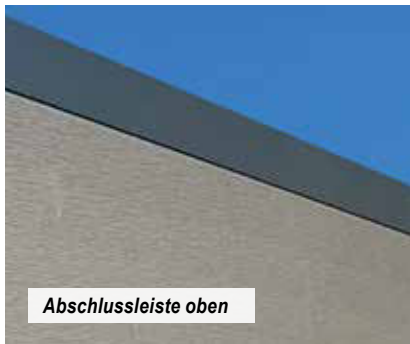

Abschlussleiste oben



Fensterelement klein



Fensterelement groß



U-Abschlussleiste für Schrägelemente



Befestigungs-Set



Wandanschluss



Pfosten zum Einbetonieren



Pfosten zum Aufschrauben\*



Pfostenschuh zum Einbetonieren\*

\* Der Pfostenschuh muss zwingend mit dem Pfosten verschraubt werden!

## KOMBINATIONENBEISPIELE

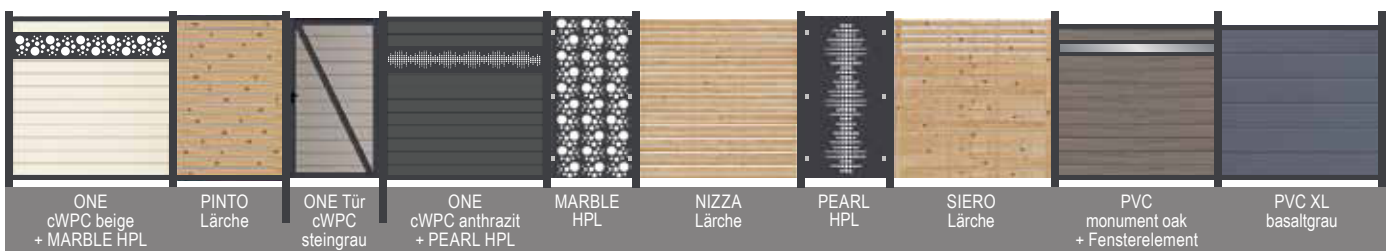

ONE  
cWPC beige  
+ MARBLE HPL

PINTO  
Lärche

ONE Tür  
cWPC  
steingrau

ONE  
cWPC anthrazit  
+ PEARL HPL

MARBLE  
HPL

NIZZA  
Lärche

PEARL  
HPL

SIERO  
Lärche

PVC  
monument oak  
+ Fensterelement

PVC XL  
basaltgrau

# SICHTSCHUTZZÄUNE-TYPENÜBERSICHT

## KOMBINIEREN BRINGT SPASS

### Für jeden den richtigen Zaun:

- Als Sichtschutz, Windschutz oder als Rankhilfe?
- Gerade oder geschwungen?
- Kesseldruckimprägniert, naturbelassen, farbbehandelt, WPC, HPL oder Kunststoff?

### Standard:

Gehobelte/geriffelte Oberfläche, gezapfte Rahmenkonstruktion aus gehobeltem Nadelholz, KDI.

Die Elemente erhalten Sie in vielen Ausführungen – hier finden Sie Ihren Typ.

REAL	Tür										
Diesen Zaun finden Sie auf der Seite 32											
<b>Maße (B x H/cm)</b>	180 x 180	150 x 180	100 x 180	100 x 180	180 x 150	150 x 150	100 x 150	100 x 150	180 x 120	150 x 120	100 x 120
<b>Kiefer KDI</b>	83020010	83020040	83020070	83020190	83020020	83020050	83020080	83020200	83020030	83020060	83020090

MEDINA	mit Ziergitter	mit Oberbogen	Abschluss	Abschluss	Tür	Vorgartenzaun	Pforte	
Diesen Zaun finden Sie auf der Seite 33								
<b>Maße (B x H/cm)</b>	180 x 180	90 x 180	180 x 180 / 160	90 x 180/90	90 x 160/90	100 x 180	180 x 90	100 x 90
<b>Nadelholz KDI</b>	83020900	83020901	83020903	83020902	83074110	83020905	83020906	83020918

MADRAS	Abschluss			Tür	mit Rankgitter			
Diesen Zaun finden Sie auf der Seite 34								
<b>Maße (B x H/cm)</b>	180 x 180	150 x 180	100 x 180	90 x 180/90	100 x 180	180 x 180	150 x 180	180 x 150
<b>Nadelholz Strukt. KDI</b>	83020320	83020312	83020322	83021300	83020308	83020383	83020385	83020384
<b>Lärche/Douglasie</b>	83120387	83120568	-	83121311	83120213	-	-	-
<b>Fichte Strukt. braun</b>	84106058	84106060	84106063	84106065	84106072	84106068	84106071	84106071
<b>Fichte Strukt. basaltg.</b>	84106158	84106160	84106163	84106165	84106172	84106169	84106171	84106170
<b>Fichte Strukt. grau</b>	84106400	84106401	84106403	84106409	84106412	84106413	84106414	84106415

MONEGRO	Abschluss				Tür	Tür	mit Rankgitter			
Diesen Zaun finden Sie auf der Seite 36										
<b>Maße (B x H/cm)</b>	180 x 180/161	120 x 180/161	100 x 180/161	90 x 161/90	100 x 180/161	180 x 150/131	100 x 150/131	180 x 180/161	150 x 180/161	180 x 150/131
<b>Nadelholz Strukt. KDI</b>	83020330	83020392	83020333	83021302	83020247	83020331	83020248	83020360	83020364	83020363
<b>Lärche/Douglasie</b>	83120386	-	-	-	83120576	-	-	83120588	83120587	-
<b>Fichte Strukt. braun</b>	84106074	84106077	84106078	84106079	84106083	84106075	84106084	84106080	84106082	84106081
<b>Fichte Strukt. basaltg.</b>	84106174	84106177	84106178	84106179	84106183	84106175	84106184	84106180	84106182	84106181
<b>Fichte Strukt. grau</b>	84106416	84106418	84106419	84106421	84106422	84106420	84106423	84106424	84106425	84106426

SARAGOSSA	mit Rankgitter			Abschluss
Diesen Zaun finden Sie auf der Seite 38				
<b>Maße (B x H/cm)</b>	180 x 180	180 x 180	100 x 180	90 x 180/90
<b>Nadelholz Strukt. KDI</b>	83120521	83120545	83120523	83120592
<b>Lärche</b>	83183245	83183249	83183246	83183248

## SONTEGRO

Diesen Zaun finden Sie auf der Seite 39

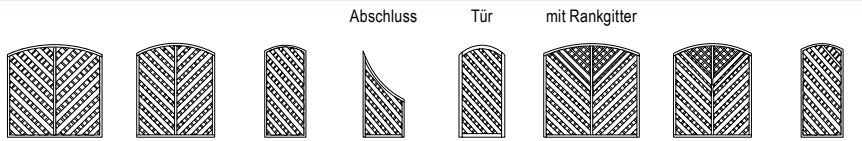

Maße (B x H/cm)	180 x 180/161	150 x 180/161	90 x 180/161	90 x 160/70	100 x 180/161	180 x 180/161	150 x 180/161	90 x 180/161
Nadelholz Strukt. KDI	83120625	83120627	83120628	83120608	83120210	83120635	83120637	83120638
Lärche	83120598	83120609	83120599	83120611	-	83120594	83120584	83120596

## PALMA

Diesen Zaun finden Sie auf der Seite 40

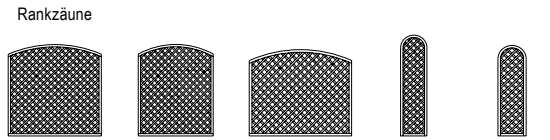

Maße (B x H/cm)	180 x 180/161	150 x 180/161	180 x 150/131	50 x 200/180	50 x 170/150
Nadelholz KDI	83120380	83120379	83120381	83120616	83120617
Lärche	83120589	83120382	-	83120593	-

## PEDRO

Diesen Zaun finden Sie auf der Seite 40

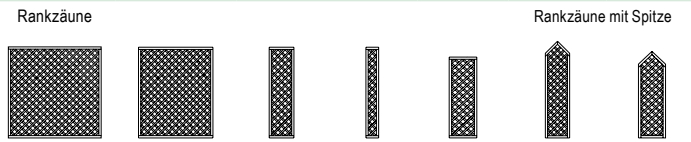

Maße (B x H/cm)	180 x 180	150 x 180	50 x 180	25 x 180	50 x 160	50 x 200/180	50 x 170/150
Nadelholz KDI	83120370	83120371	83120315	83120314	83120389	83120610	83120615
Lärche	83120374	83120378	-	-	-	83120591	-

## CADIZ

Diesen Zaun finden Sie auf der Seite 42

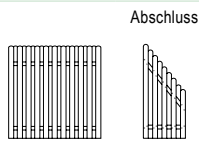

Maße (B x H/cm)	180 x 180	87 x 172/90
Nadelholz KDI	83021325	83022325
Lärche	84006085	84006086

## CASTELLA

Diesen Zaun finden Sie auf der Seite 43

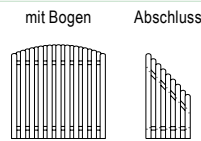

Maße (B x H/cm)	180 x 180/160	90 x 153/73
Nadelholz KDI	83021327	83022327
Lärche	84006087	84006088

## VITORIA

Diesen Zaun finden Sie auf der Seite 44

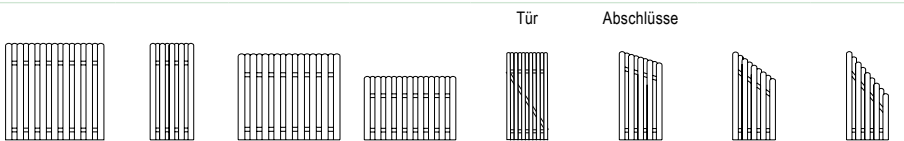

Maße (B x H/cm)	180 x 180	90 x 180	180 x 150	180 x 120	100 x 180	90 x 172/150	90 x 172/120	90 x 172/90
Nadelholz KDI	83074410	83074413	83074411	83074412	83020539	83074416	83074415	83074414
Lärche	83021010	83021014	83021020	83021021	83020541	83021019	83021018	83021017
Fichte grau	83070047	83070052	83070048	83070049	83020542	83070055	83070054	83070053

## BILBAO

Diesen Zaun finden Sie auf der Seite 45

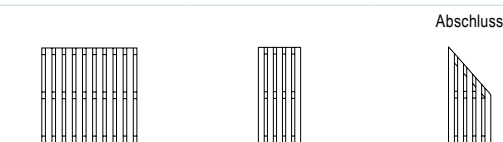

Maße (B x H/cm)	180 x 180	90 x 180	90 x 180/90
Lärche	83035003	83035004	83035005

## HERRERA

Diesen Zaun finden Sie auf der Seite 46

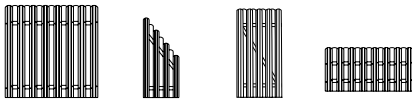

Maße (B x H/cm)	180 x 180	90 x 172/90	100 x 180	180 x 90
Nadelholz KDI	83020435	83021303	83020535	83070959
Lärche	83021324	83021322	83020536	83070961

## HUELVA

Diesen Zaun finden Sie auf der Seite 47

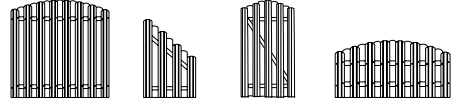

Maße (B x H/cm)	180 x 180/161	90 x 152/74	100 x 180	180 x 74/90
Nadelholz KDI	83020436	83021304	83020537	83070960
Lärche	83021323	83021321	83020538	83070962

## PONDEROSA + EXKLUSIV GEHOBELT

Diesen Zaun finden Sie auf der Seite 48

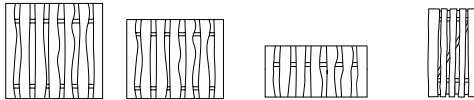

Maße (B x H/cm)	180 x 180	180 x 150	180 x 80	100 x 180
Kiefer KDI	83074500	83001409	84006020	83020544
Lärche KD sägerau	83074501	83001410	84006021	83020547
Kiefer KDI braun	83001308	83001408	83001309	83020548
Lärche KD gehobelt	83020554	83020555	83020556	83020557

## BONN



Diesen Zaun finden Sie auf der Seite 50



Maße (B x H/cm)	180 x 180	90 x 180	90 x 180/90	90 x 180/90	180 x 90
Nadelholz Pinie	83000032	83000033	83000034	83000037	83000035

## KIRN



Diesen Zaun finden Sie auf der Seite 51

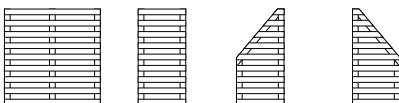

Maße (B x H/cm)	180 x 180	90 x 180	90 x 180/90	90 x 180/90
Nadelholz grau	83000029	83000030	83000036	83000031

## NIMES

Diesen Zaun finden Sie auf der Seite 52



Maße (B x H/cm)	180 x 180	90 x 180
Nadelholz granit	83000012	83000013

## ALMERIA

Diesen Zaun finden Sie auf der Seite 53

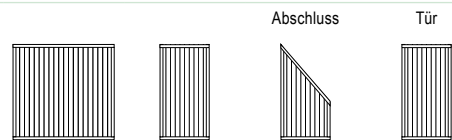

Maße (B x H/cm)	180 x 180	90 x 180	90 x 180/90	100 x 180
Fichte KDI	66040446	66040448	66040450	66040451

## SIENA

Diesen Zaun finden Sie auf der Seite 54



Maße (B x H/cm)	180 x 180	100 x 180
Lärche/Douglasie	83000017	83000018

## MAYOR

Diesen Zaun finden Sie auf der Seite 55



Maße (B x H/cm)	180 x 180	90 x 180/90	180 x 180/161	150 x 180/161	90 x 161/90
Lärche	83120442	83120443	83220440	83120452	83120441

### LUGANO

Diesen Zaun finden Sie auf der Seite 56

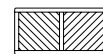
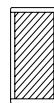
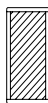
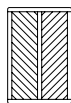
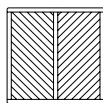

Maße (B x H/cm)	180 x 180	120 x 180	90 x 180	90 x 180/90	100 x 180	180 x 90	90 x 90
Fichte KDI	83074189	83074191	83074193	83074199	83074256	83074195	83074197
Lärche/Douglasie	83074153	83074155	83074157	83074163	83074253	83074159	83074161
Fichte grauweiß	83081314	83081315	83081316	83081317	83081330	83081318	83081319
Fichte Pinie	83081299	83081300	83081301	83081302	83081329	83081303	83081304
Fichte granit	83081424	83081425	83081426	83081427	83081432	83081437	83081438
Fichte grau	83070075	83070000	83070002	83070004	83070007	83070014	83070016

### LUGANO

Diesen Zaun finden Sie auf der Seite 72



Maße (B x H/cm)	180 x 180	120 x 180	90 x 180	90 x 180/90	100 x 180	180 x 90	90 x 90
Fichte KDI	83074190	83074192	83074194	83074200	83081357	83074196	83074198
Lärche/Douglasie	83074154	83074156	83074158	83074164	83081358	83074160	83074162
Fichte grauweiß	83081320	83081321	83081322	83081323	83081332	83081324	83081325
Fichte Pinie	83081305	83081306	83081307	83081308	83081331	83081309	83081310
Fichte granit	83081428	83081429	83081430	83081431	83081433	83081439	83081440
Fichte grau	83070076	83070001	83070003	83070006	83070008	83070015	83070017

### LUGANO

Diesen Zaun finden Sie auf der Seite 72

Rankzäune

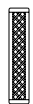

Maße (B x H/cm)	90 x 180	60 x 180	41 x 180
Fichte KDI	83074250	83074251	83074252
Lärche/Douglasie	83074241	83074242	83074243
Fichte grauweiß	83081326	83081327	83081328
Fichte Pinie	83081311	83081312	83081313
Fichte granit	83081434	83081435	83081436
Fichte grau	83070009	83070012	83070013

### LYON

Diesen Zaun finden Sie auf der Seite 58

mit Oberbogen

mit Oberbogen

Abschluss

Tür

mit Rankgitter und Oberbogen

mit Rankgitter und Oberbogen

Abschluss

Tür

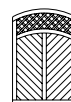
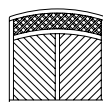
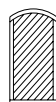
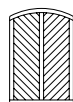
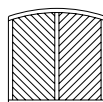

Maße (B x H/cm)	180 x 180/165	120 x 180/165	90 x 165/80	100 x 180/165	180 x 180/165	120 x 180/165	90 x 165/80	100 x 180/165
Fichte KDI	83074235	83074237	83074239	83074260	83074236	83074238	83074240	83081355
Lärche/Douglasie	83074217	83074219	83074221	83074257	83074218	83074220	83074222	83081356
Fichte grauweiß	83081286	83081287	83081288	83081290	83081294	83081295	83081296	83081298
Fichte Pinie	83081283	83081284	83081285	83081289	83081291	83081292	83081293	83081297
Fichte granit	83081449	83081450	83081451	83081455	83081452	83081453	83081454	83081456
Fichte grau	83070018	83070022	83070024	83070026	83070019	83070023	83070025	83070027

## LOCARNO

mit Ziergitter

Abschluss

Diesen Zaun finden Sie auf der Seite 60

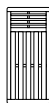
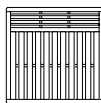

Maße (B x H/cm)	180 x 180	90 x 180	90 x 180/90
Lärche/Douglasie	83081226	83081227	83081228
Fichte granit	83081650	83081651	83081652
Fichte grauweiß	83081659	83081660	83081661
Fichte grau	83070056	83070057	83070058

## FAABORG II

Abschluss

Vorgartenzaun

Diesen Zaun finden Sie auf der Seite 61

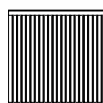

Maße (B x H/cm)	180 x 180	90 x 180	90 x 180/90	180 x 90
Lärche/Douglasie	83074620	83074621	83074622	83074609

## LATTENZAUN

Vorgartenzäune

Diesen Zaun finden Sie auf der Seite 62

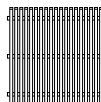

Maße (B x H/cm)	180 x 180	90 x 180	200 x 100	200 x 80
Nadelholz KDI	-	-	83070719	83070718
Lärche	83081210	83081211	83070753	83070752

## LATTENZAUN VARIO

Vorgartenzaun

Diesen Zaun finden Sie auf der Seite 63



Maße (B x H/cm)	180 x 180	90 x 180	200 x 80
Lärche/Douglasie	83081232	83081233	83081234

## RHOMBUSZAUN

Diesen Zaun finden Sie ab Seite 64



Maße (B x H/cm)	180 x 180	90 x 180	60 x 180
Lärche/Douglasie (20)	83021005	83021004	83021003
Fichte granit (20)	83001365	83001366	83001367
Fichte grau (20)	83070059	83070062	83070063

## RHOMBUSZAUN 180/60

NEU

Diesen Zaun finden Sie ab Seite 65



Maße (B x H/cm)	180 x 180
Lärche/Douglasie (20)	83022092

## RHOMBUSZAUN II

Diesen Zaun finden Sie ab Seite 66



Maße (B x H/cm)	180 x 180	90 x 180	60 x 180
Lärche/Douglasie (28)	83021090	83021091	83021092

## RHOMBUSZAUN II 180/60

NEU

Diesen Zaun finden Sie ab Seite 67



Maße (B x H/cm)	180 x 180
Lärche/Douglasie (28)	83022090

## MÜHLENHOF

Diesen Zaun finden Sie auf der Seite 68

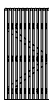
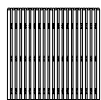

Maße (B x H/cm)	180 x 180	100 x 180
Kiefer KDI	83070039	83070279

## VENN

Diesen Zaun finden Sie auf der Seite 69

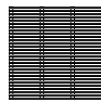

Maße (B x H/cm)	180 x 180
Lärche/Douglasie	83001332

## VALENCIA

mit Alu-Zierleisten

Diesen Zaun finden Sie auf der Seite 70

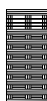

Maße (B x H/cm)	180 x 180	90 x 180
Fichte granit	83001336	83001337

## LIESTAL

mit Alu-Lochblech

Diesen Zaun finden Sie auf der Seite 71

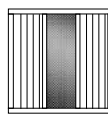

Maße (B x H/cm)	180 x 180
Fichte granit	83001338

## LANCY

Diesen Zaun finden Sie auf der Seite 71



Maße (B x H/cm)	180 x 180
Fichte granit	84071910

### WAILUA

geschweifte Staketen

Diesen Zaun finden Sie auf der Seite 72

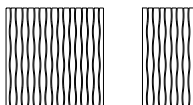

Maße (B x H/cm)	180 x 180	100 x 180
Fichte grauweiß	83001327	83001328

### MANOA

mit konisch zulaufenden Staketen

Diesen Zaun finden Sie auf der Seite 73

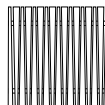

Maße (B x H/cm)	180 x 180
Fichte grauweiß	83010001
Lärche	83010003

### CATANIA

Diesen Zaun finden Sie auf der Seite 74

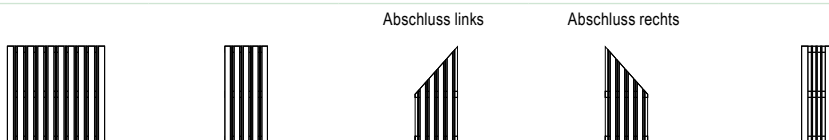

Maße (B x H/cm)	180 x 180	90 x 180	90 x 180/90	90 x 180/90	60 x 180
Lärche/Douglasie	83075009	83075010	84006089	83075011	83075015

### CALABRIA

mit Ziergitter

Diesen Zaun finden Sie auf der Seite 75



Maße (B x H/cm)	180 x 180	90 x 180	90 x 180/90	90 x 180/90
Lärche/Douglasie	83075012	83075013	83075114	83075014

### EGERSUND

Diesen Zaun finden Sie auf der Seite 76

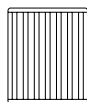

Maße (B x H/cm)	150 x 180
Lärche/Douglasie	83074701

### LIDO

mit Kronenbogen Abschluss mit Rankgitter Abschluss

Diesen Zaun finden Sie auf der Seite 77

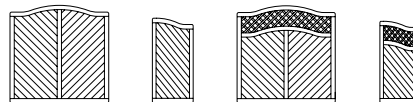

Maße (B x H/cm)	180 x 180/165	90 x 165/150	180 x 180/165	90 x 165/150
Lärche/Douglasie	83074201	83074203	83074202	83074204

### LIMONE

Diesen Zaun finden Sie auf der Seite 79



Maße (B x H/cm)	180 x 180	90 x 180
Lärche/Douglasie	83081458	83075000
Fichte granit	83081457	83075001

### FLORES

Diesen Zaun finden Sie auf der Seite 80

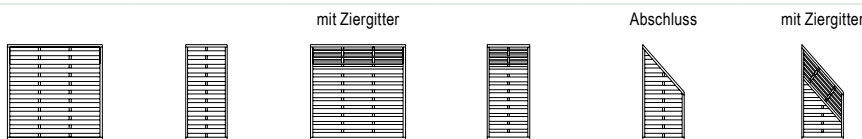

Maße (B x H/cm)	180 x 180	90 x 180	180 x 180	90 x 180	90 x 180/90	90 x 180/90
Bangkirai	65010510	65010514	65010500	65010504	65010518	65010508

## BORNEO

Diesen Zaun finden Sie auf der Seite 81

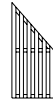
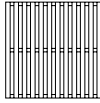

Maße (B x H/cm)	180 x 180	90 x 180	90 x 180/90
Bangkirai	65010530	65010534	65010538

## DUBAI

Diesen Zaun finden Sie auf der Seite 82

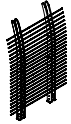
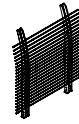

Maße (B x H/cm)	180 x 180	160 x 180	120 x 180
Eukalyptus Prestige	66010200	66010203	66010206
Eukalyptus Vintage	66010210	66010213	66010216

## MADURA

Diesen Zaun finden Sie auf der S. 83

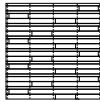

Maße (B x H/cm)	180 x 180	90 x 180
Keruing	65010540	65010544
Keruing Vintage grau	65010542	65010546

## HEIDE

Diese Zäune finden Sie auf der Seite 84

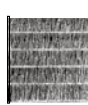

Maße (B x H/cm)	120 x 180 cm	120 x 140 cm	120 x 100 cm
Weide	84071903	84071904	84071905

## HAMDORF

Diese Zäune finden Sie auf der Seite 84



Maße (B x H/cm)	180 x 180 cm	120 x 180	120 x 140	120 x 100
Weide	84071906	84071703	84071704	84071705

## HAITHABU

Diese Zäune finden Sie auf der Seite 85



Maße (B x H/cm)	180 x 180	180 x 150	180 x 120	180 x 90	90 x 180
Haselnuss	84071706	84071707	84071708	84071709	84071900

## HALMSTAD

Diese Zäune finden Sie auf der Seite 86



Maße (B x H/cm)	180 x 180
Weide	83071705

## HOLM

Diese Zäune finden Sie auf der Seite 86



Maße (B x H/cm)	180 x 180	120 x 180	120 x 140	120 x 100
Weide	84071699	84071700	84071701	84071702

## HULTEBY

Diese Zäune finden Sie auf der Seite 87

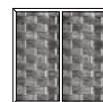

Maße (B x H/cm)	180 x 180	120 x 180
Weide	84071799	84071800

## HAMMARSUND

Diese Zäune finden Sie auf der Seite 88



Maße (B x H/cm)	120 x 180	90 x 180
Haselnuss	80021009	80021008

## HOLMSBU

Diese Zäune finden Sie auf der Seite 89





Maße (B x H/cm)	180 x 180	150 x 180	90 x 180
Haselnuss	83020549	83020552	83020553



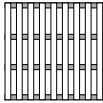

Pflegeleicht dank streichfreier und abwaschbarer Oberfläche!

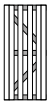

### KANSAS CITY WPC-ELEMENTZAUN

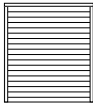
	Zaunfelder		Abschluss		Tür
Diesen Zaun finden Sie auf der S. 90					
<b>Maße (B x H/cm)</b>	<b>180 x 180 cm</b>	<b>90 x 180 cm</b>	<b>90 x 183 cm</b>	<b>90 x 180 cm</b>	
<b>dunkelbraun</b>	84074630	84074632	84074634	84074636	
<b>anthrazit/silber</b>	84074620	84074622	84074624	84074626	
<b>anthrazit/anthrazit</b>	84074610	84074612	84074614	84074616	



### JODA FIX

	Zaunfelder	
Diesen Zaun finden Sie auf der S. 92		
<b>Maße (B x H/cm)</b>	<b>180 x 175 cm</b>	<b>90 x 175 cm</b>
<b>PVC weiß</b>	90040370	90040373



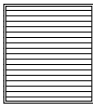

### JODA FIX II

	Zaunfelder	
Diesen Zaun finden Sie auf der S. 92		
<b>Maße (B x H/cm)</b>	<b>180 x 175 cm</b>	<b>90 x 175 cm</b>
<b>PVC weiß</b>	90040372	90040375



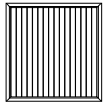
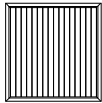
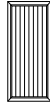

### JODA BASIC

	Zaunfelder		Abschluss
Diesen Zaun finden Sie auf der S. 94			
<b>Maße (B x H/cm)</b>	<b>180 x 175 cm</b>	<b>90 x 175 cm</b>	<b>90 x 175/90 cm</b>
<b>PVC weiß</b>	90041200	90041202	90041204

### JODA EASY

	Zaunfelder		Abschluss		Zwischenrankgitter		
Diesen Zaun finden Sie auf der S. 96							
<b>Maße (B x H/cm)</b>	<b>180 x 180 cm</b>	<b>170 x 180 cm</b>	<b>90 x 180 cm</b>	<b>90 x 180/90 cm</b>	<b>90 x 180/90 cm</b>	<b>50 x 180 cm</b>	<b>50 x 205/180 cm</b>
<b>PVC weiß</b>	90040540	90040272	90040275	90040287	90040290	90040438	90040278

### JODA EASY

	Zaunfelder		Abschluss		
Diesen Zaun finden Sie auf der S. 96					
<b>Maße (B x H/cm)</b>	<b>180 x 180 cm</b>	<b>170 x 180 cm</b>	<b>90 x 180 cm</b>	<b>90 x 180/90 cm</b>	<b>90 x 180/90 cm</b>
<b>PVC weiß</b>	90040541	90040299	90040269	90040293	90040296



**ONLINE-ZAUN KONFIGURATOR**

<https://www.joda.de/zaunkonfigurator/>





**JODA EXKLUSIV**

	Zaunfelder		Abschluss					
Diesen Zaun finden Sie auf der S. 98								
<b>Maße (B x H/cm)</b>	<b>180 x 180 cm</b>	<b>90 x 180 cm</b>	<b>90 x 180/90 cm</b>	<b>90 x 180/90 cm</b>	<b>180 x 180 /150 cm</b>	<b>180 x 180 /150 cm</b>	<b>90 x 180 /150 cm</b>	<b>90 x 180 /150 cm</b>
<b>PVC weiß</b>	90040601	90040609	90040801	90040805	90040625	90040629	90040641	90040645
<b>PVC Dekor nach Wahl</b>	90040604	90040612	90040804	90040808	90040628	90040632	90040644	90040648

**JODA EXKLUSIV**

	Zaunfelder	Zwischenzaunfeld	Abschluss			
Diesen Zaun finden Sie auf der S. 98						
<b>Maße (B x H/cm)</b>	<b>180 x 180/150 cm</b>	<b>57,6 x 208,8/180 cm</b>	<b>180 x 180 cm</b>	<b>90 x 180 cm</b>	<b>180 x 180 cm</b>	<b>90 x 180 cm</b>
<b>PVC weiß</b>	90040673	90040725	90040570	90040574	90040580	90040584
<b>PVC Dekor nach Wahl</b>	90040676	90040728	90040573	90040577	90040583	90040587

**JODA EXKLUSIV**

	Zaunfelder	Abschluss		Zwischenzaunfeld
Diesen Zaun finden Sie auf der S. 98				
<b>Maße (B x H/cm)</b>	<b>180 x 180 cm</b>	<b>90 x 180 cm</b>	<b>90 x 180/90 cm</b>	<b>61 x /210,5 x 180 cm</b>
<b>PVC weiß</b>	90040745	90040590	90040809	90040721

**Kingston - Systemzäune / Das modulare Pfosten-Zaun-System**

**KINGSTON ONE – cWPC**

	12 Einzelprofile	Zaunfeld	Tür
Diesen Zaun finden Sie auf der Seite 104			
<b>Maße (B x H/cm)</b>		<b>178 x 183 cm</b>	<b>100 x 181</b>
<b>cWPC dunkelbraun</b>		84074220	84074293
<b>cWPC anthrazit</b>		84074210	84074291
<b>cWPC beige</b>		84074218	84074305
<b>cWPC steingrau</b>		84074214	84074303

**KINGSTON VERTICAL – cWPC**

	12 Einzelprofile	Zaunfeld	Tür
Diesen Zaun finden Sie auf der Seite 106			
<b>Maße (B x H/cm)</b>		<b>178 x 190 cm</b>	<b>100 x 181</b>
<b>cWPC beige</b>		84074217	84074377
<b>cWPC dunkelbraun</b>		84074223	84074373
<b>cWPC anthrazit</b>		84074213	84074372
<b>cWPC steingrau</b>		84074216	84074375



**KINGSTON XL - WPC**

	8 Einzelprofile	Zaunfeld	Tür
Diesen Zaun finden Sie auf der Seite 108			
<b>Maße (B x H/cm)</b>		<b>178 x 183 cm</b>	<b>100 x 181</b>
<b>WPC beige</b>		84074219	84074219
<b>WPC dunkelbraun</b>		84074222	84074363
<b>WPC anthrazit</b>		84074212	84074361
<b>WPC steingrau</b>		84074215	84074365



**KINGSTON SCHWEDENPROFIL – WPC**

	12 Einzelprofile	Zaunfeld	Tür
Diesen Zaun finden Sie auf der Seite 110			
<b>Maße (B x H/cm)</b>		<b>178 x 180 cm</b>	<b>100 x 181</b>
<b>WPC braun</b>		84074208	84074205
<b>WPC anthrazit</b>		84074207	84074203



### KINGSTON DESIGN-ELEMENTE – HPL

	Zaunfeld Marble	Zier-Element
Diesen Zaun finden Sie auf der Seite 112		 (ersetzt zwei Füllbretter)
<b>Maße (B x H/cm)</b>	90 x 183 cm	178 x 29,4 cm
<b>HPL Dekor anthrazit</b>	83081390	84074353

### KINGSTON DESIGN-ELEMENTE – HPL

	Zaunfeld Pearl	Zier-Element
Diesen Zaun finden Sie auf der Seite 114		 (ersetzt zwei Füllbretter)
<b>Maße (B x H/cm)</b>	90 x 183 cm	178 x 29,4
<b>HPL Dekor anthrazit</b>	83081391	84074355

### KINGSTON-FASSDENPLATTE – HPL

	Zaunfeld	Zaunfeld
Diesen Zaun finden Sie auf der Seite 115		
<b>Maße (B x H/cm)</b>	120 x 183 cm	90 x 183 cm
<b>HPL anthrazit</b>	83081405	83081406

### KINGSTON NIZZA

Diesen Zaun finden Sie auf der Seite 116	
<b>Maße (B x H/cm)</b>	180 x 180
<b>Lärche/Douglase</b>	83000015
<b>Fichte granit</b>	83000014
<b>Thermo-Kiefer</b>	83002515

### KINGSTON TOLEDO

Diesen Zaun finden Sie auf der Seite 118	
<b>Maße (B x H/cm)</b>	180 x 180
<b>Lärche</b>	83081395

### KINGSTON PINTO

Diesen Zaun finden Sie auf der Seite 119	
<b>Maße (B x H/cm)</b>	120 x 180
<b>Lärche</b>	83081393

### KINGSTON SIERO

Diesen Zaun finden Sie auf der Seite 120	
<b>Maße (B x H/cm)</b>	180 x 180
<b>Lärche</b>	83081394

### KINGSTON BAMBOO

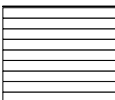
Diesen Zaun finden Sie auf der Seite 121	
<b>Maße (B x H/cm)</b>	178 x 182,5 cm
<b>Thermo-Bambus</b>	83081400

### KINGSTON – PVC

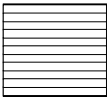
	11 Einzelprofile	Zaunfeld
Diesen Zaun finden Sie auf der Seite 122		
<b>Maße (B x H/cm)</b>	178 x 175 cm	
<b>weiß</b>	83081396	
<b>Dekor</b>	83081398	

### KINGSTON XL – PVC

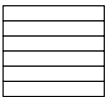
	6 Einzelprofile	Zaunfeld
Diesen Zaun finden Sie auf der Seite 124		
<b>Maße (B x H/cm)</b>	178 x 175 cm	
<b>weiß</b>	83081386	
<b>Dekor</b>	83081388	



**ONLINE-ZAUN KONFIGURATOR**

<https://www.joda.de/zaunkonfigurator/>





HOLSTEIN 95



JODA EXKLUSIV II

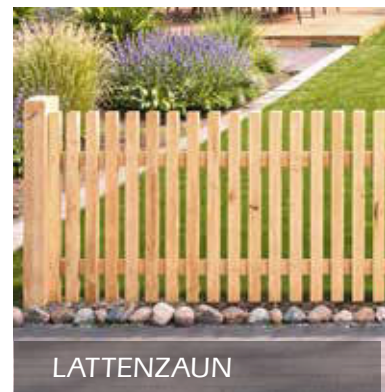

LATTENZAUN



FÖRDEZAUN



NORDERNEY



# VORGARTENZÄUNE

Schöne Rahmen für Ihren Vorgarten

Vor dem Haus, da trifft sich Öffentlichkeit mit Privatsphäre, Entree trifft Grenze, Architektur trifft Natur – und die Zäune werden als Visitenkarte zum wesentlichen Element der Gestaltung. Damit alles stimmig wird: Joda® fertigt z. B. Pforten und Doppeltore für eine optimale Formbeständigkeit und nutzt mit Liebe zum Detail starkes Holz aus nachhaltig bewirtschafteten Wäldern! Entdecken Sie eine Kollektion natürlicher und repräsentativer Grenzgänger. Um noch mehr pflegefreundliche Zaunsysteme anbieten zu können, haben wir unser Joda-Kunststoffprogramm deutlich ausgeweitet.



## INHALT

Holz-Elementzäune	140 - 159
Holz-Zäune aus naturgewachsenen Staketen	160 - 163
Holz-Zäune aus Bonanza-Brettern	164 - 167
Holz-Zäune selber bauen	168 - 171
WPC-Vorgartenzaun	172
PVC-Joda® Weidezaun	173
PVC-Vorgartenzaun Joda® Easy	174 - 175
PVC-Vorgartenzaun Joda® Exklusiv	176 - 177
PVC-Vorgartenzaun Joda® Exklusiv II	178 - 179
Typenübersicht	180 - 187
Pfosten	188 - 191
Zubehör	192 - 197
Joda®color – Holzschutz	198 - 202
Checkliste	205

*Alle Maße in diesem Kapitel sind ca. Angaben.  
Für alle Abb. gilt: Zubehör und Deko nicht im Lieferumfang enthalten.*



**ONLINE-ZAUN KONFIGURATOR**

[www.joda.de/zaunkonfigurator](http://www.joda.de/zaunkonfigurator)







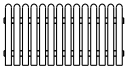
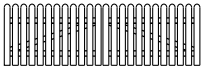

# FRIESLANDZAUN | Nadelholz KDI

Beständiges Holz in verschiedenen Varianten, stets ein funktionaler Auftritt: Heißen Sie damit Ihre Zaungäste freundlich willkommen.

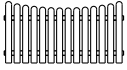
## Friesland Elemente (B x H) – Staketen 20 x 90 mm

<b>Zaun gerade</b>	<b>Doppeltor gerade</b>	<b>Pforte</b>
		
180 x 80 cm	300 x 80 cm	100 x 80 cm
<b>Zaun m. Unterbogen</b>	<b>Pforte m. Oberbogen</b>	
		
180 x 80/70 cm	100 x 80/90 cm	



Fichte basaltgrau

HOLZARTEN	Nadelholz KDI*	Lärche**	Fichte hellbraun***	Fichte basaltgrau***				
Artikel	Art.-Nr.	€/Stck.	Art.-Nr.	€/Stck.	Art.-Nr.	€/Stck.	Art.-Nr.	€/Stck.
<b>Zäune, B x H / cm</b>								
180 x 80 gerade	83071081-020	49,99	83073100-020	79,99	83101310-020	69,99	84171913-020	69,99
180 x 80/70 mit Unterbogen	83071083-020	49,99	83073103-020	79,99	-	-	-	-
<b>Doppeltor gerade, B x H / cm</b>								
300 x 80	83071087-000	159,99	83073101-000	189,99	83101312-003	169,99	84171915-003	169,99
<b>Pforten, B x H / cm</b>								
100 x 80 gerade	83071085-005	54,99	83073102-005	84,99	83101311-005	74,99	84171914-005	74,99
100 x 80/90 mit Oberbogen	83071098-005	54,99	-	-	-	-	-	-
<b>Pfosten, B x H x L / cm</b>								
9 x 9 x 100 winklig gekappt	-	-	-	-	84181463-050 K	18,99	84181563-050 K	18,99
9 x 9 x 120 Rundkopf	85010041-055 K	19,99	85020281-055 K	24,99	-	-	-	-

Alle Maße sind ca. Angaben



Fichte hellbraun



Staketen 20 x 90 mm, Riegel Zaun 24 x 74 mm, V<sub>A</sub>-Holzverbindungen, rostfrei! Auflaufstütze und Bodenschieber beim Doppeltor zwingend erforderlich. Zusätzliche Stützrolle empfohlen. **Pfosten KDI/Lärche Fichte hellbraun/basaltgrau:** verzugsarmes Kreuzholz.







\*grün kesseldruckimprägniert \*\*naturbelassen. Wir empfehlen einen Schutzanstrich gegen Bläue und Schimmel. \*\*\* farbbehandelt, bauseitige Nachbehandlung wird empfohlen. Bei hellbraun empfehlen wir unser Wetterschutzöl Bangkirai.

# HOLSTEINZAUN 68 | Lärche

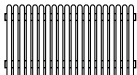
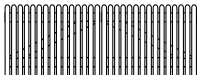
Senkrechte Staketen verleihen dem Holsteinzaun 68 seinen typischen klaren Charakter. Er wird auch in Ihren Vorgarten passen.

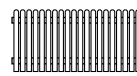
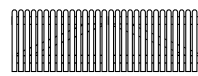

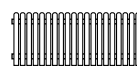
## Holstein 68 Elemente (B x H) – Staketen 20 x 68 mm

Zaun	Doppeltor	Pforte
 200 x 100 cm	 300 x 100 cm	 100 x 100 cm
Zaun	Doppeltor	Pforte
 200 x 80 cm	 300 x 80 cm	 100 x 80 cm
Zaun	Doppeltor	Pforte
 200 x 60 cm	 300 x 60 cm	 100 x 60 cm

HOLZARTEN	Nadelholz KDI*	Sondermaß*** B	Lärche**	Sondermaß*** B		
Artikel	Art.-Nr.	€/Stck.	Art.-Nr.	€/Stck.	Art.-Nr.	€/lfdm.
<b>Zäune, B x H / cm</b>						
200 x 100	83070416-025	74,99	83023416 119,99	83070418-025	99,99	83023418 129,99
200 x 80	83070411-025	69,99	83023411 109,99	83070413-025	89,99	83023413 119,99
200 x 60 B	83070406-025	64,99	83023406 99,99	-	-	-
<b>Doppeltore, B x H / cm</b>						
300 x 100 B	83070445-000	259,99	83023445 189,99	83070447-000	289,99	83023447 199,99
300 x 80 B	83070440-000	229,99	83023440 179,99	83070442-000	259,99	83023442 189,99
300 x 60 B	83070435-000	199,99	83023435 169,99	-	-	-
<b>Pforten, B x H / cm</b>						
100 x 100 B	83070430-000	89,99	83023430 189,99	83070432-000	129,99	83023432 199,99
100 x 80 B	83070425-000	79,99	83023425 179,99	83070427-000	119,99	83023427 189,99
100 x 60 B	83070420-000	69,99	83023420 169,99	-	-	-
<b>Pfosten Rundkopf, B x H x L / cm</b>						
9 x 9 x 120	85010041-055 K	19,99	-	-	85020281-055 K	24,99

Alle Maße sind ca. Angaben



Staketen 20 x 68 mm, Riegel Zaun 30 x 70 mm, Riegel Tor und Pforte 44 x 95 mm. V<sub>2</sub>A-Holzverbindungen, rostfrei! Aufaufstütze und Bodenschieber beim Doppeltor zwingend erforderlich. Zusätzl. Stützrolle empfohlen. Pfosten: verzugsarmes Kreuzholz. \*grün kesseldruckimprägniert \*\*naturlassen. Wir empfehlen einen Schutzanstrich gegen Bläue und Schimmel. B = Auftragsbezogene Fertigung – nicht ständig ab Lager verfügbar. Bitte beachten Sie in der Regel eine Lieferzeit von 2 – 3 Wochen. \*\*\* Nähere Informationen zu Sondermaßen erhalten Sie von Ihrem Joda® Fachberater.





## Zubehör-Übersicht: Zubehör finden Sie ab Seite 190

					
Einschlag-Bodenhülse	Befestigungsschrauben	Beschläge/Befestigung	Zubehör Tore/Pforten	Holzschutz	Pfosten/Pfostenkappen

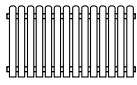
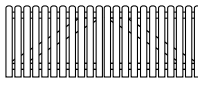

# HOLSTEINZAUN 95 | Fichte grauweiß

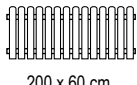
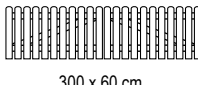
Absolut zweckmäßig und zugleich auf eine freundliche Weise einladend beweist der „Holsteinzaun“, warum man Holz mit Vorliebe auch vorn am Haus einsetzt. Die senkrechten Staketen verleihen dem Vorgartenzaun seinen typischen klaren Charakter.

## Holstein 95 Elemente (B x H) – Staketen 20 x 95 mm

Zaun	Doppeltor	Pforte
 200 x 100 cm	 300 x 100 cm	 100 x 100 cm
Zaun	Doppeltor	Pforte
 200 x 60 cm	 300 x 60 cm	 100 x 60 cm

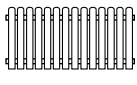
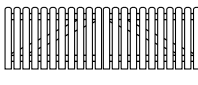
## (B x H)

Zaun	Doppeltor	Pforte
 200 x 80 cm	 300 x 80 cm	 100 x 80 cm



HOLZARTEN	Nadelholz KDI* grün	Sondermaß**** B	Lärche**	Sondermaß**** B	Fichte grauweiß***	Fichte grau***				
Artikel	Art.-Nr.	€/Stck.	Art.-Nr.	€/lfdm.	Art.-Nr.	€/Stck.	Art.-Nr.	€/Stck.	Art.-Nr.	€/Stck.
<b>Zäune, B x H/cm</b>										
200 x 100	83070468-025	79,99	83023468	119,99	83070469-025	99,99	83023469	129,99	-	-
200 x 80	83070461-025	74,99	83023461	109,99	83070467-025	89,99	83023467	119,99	83023401-025	119,99
200 x 60 <b>B</b>	83070456-025	69,99	83023456	99,99	-	-	-	-	-	-
<b>Doppeltore, B x H/cm</b>										
300 x 100 <b>B</b>	83070495-000	259,99	83023495	189,99	83070498-000	289,99	83023498	199,99	-	-
300 x 80 <b>B</b>	83070490-000	229,99	83023490	179,99	83070496-000	259,99	83023496	189,99	83023403-003	279,99
300 x 60 <b>B</b>	83070485-000	199,99	83023485	169,99	-	-	-	-	-	-
<b>Pforten, B x H/cm</b>										
100 x 100 <b>B</b>	83070480-000	89,99	83023480	189,99	83070483-000	129,99	83023483	199,99	-	-
100 x 80 <b>B</b>	83070475-000	79,99	83023475	179,99	83070481-000	119,99	83023481	189,99	83023402-005	129,99
100 x 60 <b>B</b>	83070470-000	69,99	83023470	169,99	-	-	-	-	-	-
<b>Pfosten Rundkopf, B x H x L/cm</b>										
9 x 9 x 120	85010041-0550 K	19,99	-	-	85020281-055 K	24,99	-	-	83081248-050 L	44,99
									83070067-050 L	44,99

Alle Maße sind ca. Angaben



Lärche



Nadelholz KDI grün



Fichte grau



Staketen 20 x 95 mm, Riegel Zaun 30 x 70 mm, Riegel Tor und Pforte 44 x 95 mm. Fichte farbbehandelt: Staketen 20 x 95 mm, Riegel 20 x 95 mm, Staketen Tor und Pforte 20 x 95 mm, Riegel 44 x 95 mm, V<sub>2</sub>A-Holzverbindungen, rostfrei! Auflaufstütze und Bodenschieber beim Doppeltor zwingend erforderlich. Zusätzliche Stützrolle empfohlen. Pfosten Fichte, Leimholz: verzugsarmes Kreuzholz. \*grün kesseldruckimprägniert

\*\*naturbelassen. Wir empfehlen einen Schutzanstrich gegen Bläue und Schimmel. \*\*\*farbbehandelt, bauseitige Nachbehandlung wird empfohlen.

\*\*\*\* Nähere Informationen zu Sondermaßen erhalten Sie von Ihrem Joda® Fachberater.

B = Auftragsbezogene Fertigung – nicht ständig ab Lager verfügbar. Bitte beachten Sie in der Regel eine Lieferzeit von 2 – 3 Wochen. K = Kreuzholz, L = Leimholz

**Zubehör-Übersicht:** Zubehör finden Sie ab Seite 190



Einschlag-Bodenhülse



Befestigungsschrauben



Beschläge/Befestigung



Zubehör Tore/Pforten



Holzschutz



Pfosten/Pfostenkappen



ZUM  
ONLINE-ZAUN  
KONFIGURATOR

## EIDERZAUN | Lärche

Sein Format ist traditionell geprägt. So fügt sich der Eiderzaun nahtlos in jede Umgebung ein – wo immer Sie ihn platzieren.

### Eiderzaun Elemente (B x H) – Staketen 20 x 95 mm

#### Zaun m. Unterbogen



200 x 90/80 cm

#### Doppeltor



300 x 90/100 cm

#### Zaun m. Unterbogen



200 x 80/70 cm

#### Doppeltor



300 x 80/90 cm

#### Pforten m. Oberbogen



100 x 90/100 cm



100 x 80/90 cm

HOLZARTEN	Nadelholz KDI* grün		Sondermaß* B		Lärche**		Sondermaß** B	
Artikel	Art.-Nr.	€/Stck.	Art.-Nr.	€/lfdm.	Art.-Nr.	€/Stck.	Art.-Nr.	€/lfdm.
<b>Zäune mit Unterbogen, B x H / cm</b>								
200 x 90/80	83070544-025	69,99	83023544	119,99	83070549-025	99,99	83023549	129,99
200 x 80/70	83070541-025	64,99	83023541	109,99	83070547-025	89,99	83023547	119,99
<b>Doppeltore mit Unterbogen, B x H / cm</b>								
300 x 90/100	B 83070565-000	259,99	83023565	189,99	83070568-000	299,99	83023568	199,99
300 x 80/90	B 83070560-000	229,99	83023560	179,99	83070566-000	269,99	83023566	189,99
<b>Pforten mit Oberbogen, B x H / cm</b>								
100 x 90/100	B 83070555-000	99,99	83023555	189,99	83070558-000	149,99	83023558	199,99
100 x 80/90	B 83070550-000	89,99	83023550	179,99	83070556-000	139,99	83023556	189,99
<b>Pfosten Rundkopf, B x H x L / cm</b>								
9 x 9 x 120	85010041-055	19,99	–	–	85020281-055	24,99	–	–

Nähere Informationen zu Sondermaßen erhalten Sie von Ihrem Joda® Fachberater.

Alle Maße sind ca. Angaben



Lärche



Staketen 20 x 95 mm, Riegel Zaun 30 x 70 mm, Riegel Tor und Pforte 44 x 95 mm. V<sub>2</sub>A-Holzverbindungen, rostfrei! Aufaufstütze und Bodenschieber beim Doppeltor zwingend erforderlich. Zusätzl. Stützrolle empfohlen. Pfosten: verzugsarmes Kreuzholz. \*grün kesseldruckimprägniert \*\*naturbelassen. Wir empfehlen einen Schutzanstrich gegen Bläue und Schimmel.

B = Auftragsbezogene Fertigung – nicht ständig ab Lager verfügbar. Bitte beachten Sie in der Regel eine Lieferzeit von 2 – 3 Wochen.



ZUM  
ONLINE-ZAUN  
KONFIGURATOR

## HOLSTEINZAUN PREMIUM | Lärche

Die ungewöhnlich starken Proportionen hinterlassen einen soliden Eindruck. Mit sauber in Reihe gesetzten massiven Staketen aus Lärche sehen diese Zäune an jedem Ort aus, wie dafür gemacht.

### Eiderzaun premium (B x H) – Staketen 30 x 95 mm

#### Zaun m. Unterbogen

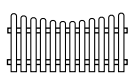

180 x 80/65 cm

#### Doppeltor

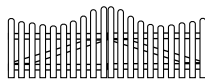

300 x 80/105 cm

#### Pforte m. Oberbogen



100 x 80/105 cm

### Holsteinzaun premium (B x H) – Staketen 30 x 95 mm

#### Zaun

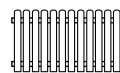

180 x 80 cm

#### Doppeltor

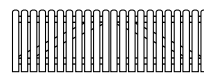

300 x 80 cm

#### Pforte



100 x 80 cm

## EIDERZAUN PREMIUM

Lärche



Staketen 30 x 95 mm, Riegel Zaun 30 x 95 mm, Riegel Tor und Pforte 44 x 95 mm. V<sub>2</sub>A-Holzverbindungen geschraubt, rostfrei! Aufaufstütze und Bodenschieber beim Doppeltor zwingend erforderlich. Zusätzl. Stützrolle empfohlen. Pfosten: verzugsarmes Kreuzholz. \*naturbelassen, wir empfehlen einen Schutzanstrich gegen Bläue und Fäulnis. B = Auftragsbezogene Fertigung – nicht ständig ab Lager verfügbar. Bitte beachten Sie in der Regel eine Lieferzeit von 2 – 3 Wochen.

HOLZARTEN	Lärche*	Sondermaß* B	
Artikel	Art.-Nr.	€/Stck.	Art.-Nr. €/lfdm.
<b>EIDERZAUN PREMIUM</b>			
<b>Zaun, B x H / cm</b>			
180 x 80/65 mit Unterbogen B	83070570-025	119,99	83023570 149,99
<b>Doppeltor, B x H / cm</b>			
300 x 80/105 mit Unterbogen B	83070571-000	359,99	83023571 239,99
<b>Pforte, B x H / cm</b>			
100 x 80/105 mit Oberbogen B	83070572-000	179,99	83023572 239,99
<b>HOLSTEINZAUN PREMIUM</b>			
<b>Zaun, B x H / cm</b>			
180 x 80	83070459-025	119,99	83023459 149,99
<b>Doppeltor, B x H / cm</b>			
300 x 80 B	83070499-000	359,99	83023499 239,99
<b>Pforte, B x H / cm</b>			
100 x 80 B	83070484-000	179,99	83023484 239,99
<b>Pfosten, B x H x L / cm</b>			
9 x 9 x 120 Rundkopf	85020281-055 K	24,99	– –

Nähere Informationen zu Sondermaßen erhalten Sie von Ihrem Joda® Fachberater.

Alle Maße sind ca. Angaben

### Zubehör-Übersicht: Zubehör finden Sie ab Seite 190

Einschlag-Bodenhülse	Befestigungsschrauben	Beschläge/Befestigung	Zubehör Tore/Pforten	Holzschutz	Pfosten/Pfostenkappen





ZUM  
ONLINE-ZAUN  
KONFIGURATOR

# FÖRDEZAUN | Lärche

Gärten und Außenanlagen mit Holz abzugrenzen, das ist eine alte Tradition. Zeitlos und mit klarer Form: Der Fördezaun besteht als ungekünstelter Typ mit überzeugender Ausstrahlung.

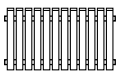
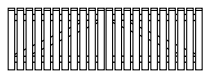
Fördezaun Elemente (B x H) – Staketen 30 x 95 mm

Zaun	Doppeltor	Pforte
		
180 x 80 cm	300 x 80 cm	100 x 80 cm

HOLZART	Lärche*	
Artikel	Art.-Nr.	€/Stck.
<b>Zaun, B x H/cm</b>		
180 x 80	83071792-020	119,99
<b>Doppeltor, B x H/cm</b>		
300 x 80 <b>B</b>	83070102-003	299,99
<b>Pforte, B x H/cm</b>		
100 x 80 <b>B</b>	83071812-003	149,99
<b>Pfosten, B x H x L/cm</b>		
9 x 9 x 90	winklig gekappt	85020260-055 <b>K</b> 19,99
9 x 9 x 120	winklig gekappt	85020261-055 <b>K</b> 19,99

Alle Maße sind ca. Angaben



Doppeltor



Pforte



Staketen 30 x 95 mm, Köpfe geschrägt. Riegel 30 x 95 mm. Doppeltor und Pforte: V<sub>A</sub>-Holzverbindungen geschraubt, rostfrei! Auflaufstütze und Bodenschieber beim Doppeltor zwingend erforderlich. Zusätzl. Stützrolle empfohlen. Pfosten: verzugsarmes Kreuzholz, **K** = Kreuzholz.

\*naturbelassen. Wir empfehlen einen Schutzanstrich gegen Bläue und Schimmel. **B** = Auftragsbezogene Fertigung – nicht ständig ab Lager verfügbar.

Bitte beachten Sie in der Regel eine Lieferzeit von 2 – 3 Wochen.

**Zubehör-Übersicht:** Zubehör finden Sie ab Seite 190

					
Einschlag-Bodenhülse	Befestigungsschrauben	Beschläge/Befestigung	Zubehör Tore/Pforten	Holzschutz	Pfosten/Pfostenkappen

# GRANADA | Lärche/Douglasie



Vorgartenzaun Granada wirkt klassisch mit seinen klar gereihten Staketen, verleiht Gärten eine großzügige Portion Offenheit. Aus Lärche/ Douglasie oder in Fichte grauweiß farbbehandelt gefertigt, überzeugen die Elemente auch durch das geradlinige Design.



## Granada Elemente (B x H) – Staketen 17 x 70 mm

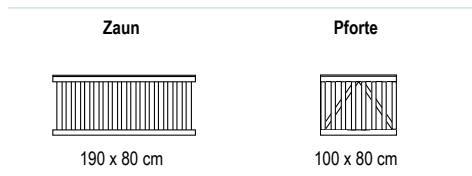

HOLZART	Lärche/Douglasie*		Fichte grauweiß**	
Artikel	Art.-Nr.	€/Stck.	Art.-Nr.	€/Stck.
<b>Zaun, B x H / cm</b>				
190 x 80	83072045-020	139,99	83072053-020	149,99
<b>Pforte, B x H / cm – inkl. Beschlag</b>				
100 x 80	83072046-003	179,99	83072055-003	189,99
<b>Pfosten, B x H x L / cm</b>				
9 x 9 x 90	winklig gekappt	85020260-055 K 19,99	-	-
9 x 9 x 120	Rundkopf	85020281-055 K 24,99	83081248-050 L	44,99

Alle Maße sind ca. Angaben



Staketen, Doppelriegel und Abdeckleiste 18 x 70 mm. Zaunfeld kürzbar! Pforte inkl. Beschlag. Holzverbindungen genagelt. Pfosten: verzugsarmes Kreuzholz. \*naturbelassen. Wir empfehlen einen Schutzanstrich gegen Bläue und Schimmel. \*\*farbbehandelt, bauseitige Nachbehandlung wird empfohlen. K = Kreuzholz, L = Leimholz.

## Zubehör-Übersicht: Zubehör finden Sie ab Seite 190



Einschlag-Bodenhülse

Befestigungsschrauben

Beschläge/Befestigung

Zubehör Tore/Pforten

Holzschutz

Pfosten/Pfostenkappen



für U-Profil geeignet, S. 193



ZUM ONLINE-ZAUN KONFIGURATOR

# LUGANO | Fichte grau

Die Elemente lassen sich mit den Sicht- und Windschutzzäunen der gleichen Bauart perfekt kombinieren.

### Elemente (B x H)

#### Zäune geschlossen

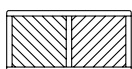

180 x 90 cm



90 x 90 cm

#### Zäune mit Rankgitter

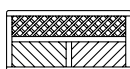

180 x 90 cm



90 x 90 cm



Auch als Sichtschutz-Element erhältlich

### Farbmuster



Fichte KDI



Lärche/Douglasie



Fichte grauweiß

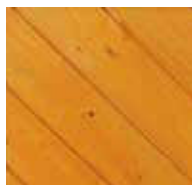

Fichte pinie



Fichte granit



Fichte grau

HOLZARTEN	Nadelholz KDI*	Lärche/Douglasie**	Fichte grauweiß***	Fichte pinie***	Fichte granit***	Fichte grau***						
Artikel	Art.-Nr.	€/Stck.	Art.-Nr.	€/Stck.	Art.-Nr.	€/Stck.	Art.-Nr.	€/Stck.	Art.-Nr.	€/Stck.		
<b>Elemente, B x H / cm</b>												
180 x 90 geschlossen	83074195-006	169,99	83074159-006	259,99	83081318-006	229,99	83081303-006	229,99	83081437-006	229,99	83070014-006	229,99
90 x 90 geschlossen	83074197-006	119,99	83074161-006	209,99	83081319-006	179,99	83081304-006	179,99	83081438-006	179,99	83070016-006	179,99
180 x 90 m. Rankgitter	83074196-006	189,99	83074160-006	279,99	83081324-006	249,99	83081309-006	249,99	83081439-006	249,99	83070015-006	249,99
90 x 90 m. Rankgitter	83074198-006	139,99	83074162-006	229,99	83081325-006	199,99	83081310-006	199,99	83081440-006	199,99	83070017-006	199,99
<b>Pfosten, B x H x L / cm Kiefer KDI*</b>												
9 x 9 x 120 Rundkopf	85010041-055 K	19,99	83710001-050 L	49,99	83081248-050 L	44,99	83081242-050 L	44,99	83081244-050 L	44,99	83070067-050 L	44,99

Alle Maße sind ca. Angaben

**i** Rahmen ca. 42 x 78 mm (formstabile, getrocknete Ware). Fasettbretter 18 x 121 mm, Leisten 9 x 40 mm. Rankgitter-Maschenweite 60 x 60 mm. V<sub>A</sub>-Stifte/Schrauben, rostfrei Vorbereitet für JodaFix® Befestigungssystem (inkl. Rampa-Muffen). Pfosten farbbehandelt\*\*\* Pfosten KDI: Kreuzholz, Fichte, Lärche: verzugsfreies, lasiertes Leimholz. \*kesseldruckimprägniert. \*\*naturlassen. Wir empfehlen einen Schutzanstrich gegen Bläue und Schimmel. \*\*\*farbbehandelt, bauseitige Nachbehandlung wird empfohlen. K = Kreuzholz, L = Leimholz

## FAABORG II | Lärche/Douglasie

Faaborg II ist ein massiv gearbeiteter Vorgartenzaun mit senkrecht auf Lücke gefügten Hölzern. Mit klaren Kanten geformt, passen die Paneelzaun-Elemente nicht nur ins nordische Umfeld.

### Faaborg II Element (B x H) – Staketen 18 x 70 mm

Zaun mit auf Lücke gefügten Hölzern

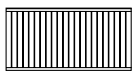

180 x 90 cm

HOLZART		Lärche/Douglasie*	
Artikel		Art.-Nr.	€/Stck.
<b>Zaun, B x H / cm</b>			
180 x 90	mit auf Lücke gefügten Hölzern	83074609-006	149,99
<b>Pfosten, B x H x L / cm</b>			
9 x 9 x 120	winklig gekappt	85020261-055 K	19,99

Alle Maße sind ca. Angaben



Staketen/Riegel/Abdeckbrett 18 x 70 mm. V<sub>2</sub>A-Holzverbindungen, rostfrei! Pfosten: verzugsarmes Kreuzholz. \*naturbelassen. Wir empfehlen einen Schutzanstrich gegen Bläue und Schimmel.



Auch als Sichtschutz-Element erhältlich

Zubehör-Übersicht: Zubehör finden Sie ab Seite 190



Einschlag-Bodenhülse



Befestigungsschrauben



Beschläge/Befestigung



Zubehör Tore/Pforten



Holzschutz



Pfosten/Pfostenkappen



ZUM  
ONLINE-ZAUN  
KONFIGURATOR

# LATTENZAUN | Lärche

Ob in moderner Inszenierung oder vor grüner Kulisse:  
Die in Reihe gesetzten, oben abgeschrägten Latten machen  
als Vorgartenzaun eine gute Figur.



Lattenzaun Elemente (B x H) – Staketen 35 x 55 mm

Zaun	Doppeltor	Pforte	Zaun	Doppeltor	Pforte
200 x 100 cm	300 x 100 cm	100 x 100 cm	200 x 80 cm	300 x 80 cm	100 x 80 cm

Auch als Sichtschutz-Element erhältlich

HOLZARTEN	Nadelholz KDI* grün		Sondermaß**		Lärche***		Sondermaß**		Fichte grau***	
Artikel	Art.-Nr.	€/Stck.	Art.-Nr.	€/lfdm.	Art.-Nr.	€/Stck.	Art.-Nr.	€/lfdm.	Art.-Nr.	€/lfdm.
<b>Zaun, B x H/cm</b>										
200 x 100	83070719-015	99,99	83023719	99,99	83070753-015	129,99	83023753	139,99	-	-
200 x 80	83070718-015	89,99	83023718	89,99	83070752-015	119,99	83023752	129,99	83025212-015	129,99
<b>Doppeltore, B x H/cm</b>										
300 x 100 <b>B</b>	83070728-000	299,99	83023728	229,99	83070748-000	349,99	83023748	249,99	-	-
300 x 80 <b>B</b>	83070727-000	269,99	83023727	209,99	83070747-000	329,99	83023747	229,99	83025214-000	299,99
<b>Pforten, B x H/cm</b>										
100 x 100 <b>B</b>	83070733-000	144,99	83023733	179,99	83070745-000	179,99	83023745	209,99	-	-
100 x 80 <b>B</b>	83070732-000	134,99	83023732	169,99	83070744-000	169,99	83023744	199,99	83025213-000	169,99
<b>Pfosten winkl. gekappt, B x H x L/cm</b>										
9 x 9 x 90	85010492-055 K	12,99	-	-	85020260-055 K	19,99	-	-	-	-
9 x 9 x 120	85010401-055 K	14,99	-	-	85020261-055 K	19,99	-	-	-	-
9 x 9 x 120 mit Rundkopf	-	-	-	-	-	-	-	-	83070067-050 L	44,99

Einzel-Zaunlatten – zum selber bauen auf Seite 170

Alle Maße sind ca. Angaben

\*\* Nähere Informationen zu Sondermaßen erhalten Sie von Ihrem Joda® Fachberater.



Lattenzaun: Latten 35 x 55 mm – Köpfe geschrägt, Riegel Zaun 30 x 70 mm, Riegel Tor und Pforte 44 x 95 mm, Riegel und Diagonalen bei den Doppeltoren und Pforten aus Leimholz (nur Lärche).  
V<sub>2</sub>A-Holzverbindungen, rostfrei Pfosten: verzugsarmes Kreuzholz. \*grün kesseldruckimprägniert, \*\*\*naturlassen.

Wir empfehlen einen Schutzanstrich gegen Bläue und Schimmel.  
B = Auftragsbezogene Fertigung – nicht ständig ab Lager verfügbar. Bitte beachten Sie in der Regel eine Lieferzeit von 2 – 3 Wochen.





# LATTENZAUN VARIO | Lärche/Douglasie

Interessanter Blickfang: Dank seiner unregelmäßigen Latten, die in Höhe und Breite variieren, ist der Vario Lattenzaun ein echter Hingucker am Gartenrand.



Lattenzaun Vario Elemente (B x H) – Staketen von 20 x 55 bis 30 x 70 mm

Zaun



200 x 80 cm

HOLZARTEN	Lärche/Douglasie*	
Artikel	Art.-Nr.	€/Stck.
<b>Zaun, B x H /cm</b>		
200 x 80	83081234-012	249,99
<b>Pfosten winklig gekappt, B x H /cm</b>		
9 x 9 x 90	85020260-050 K	19,99
9 x 9 x 120	85020261-050 K	19,99
<b>Pfosten abgeschrägt, B x H x L /cm</b>		
9 x 9 x 120	85015008-055 L	49,99

Alle Maße sind ca. Angaben



Auch als Sichtschutz-Element erhältlich



Latten in variabler Breite (von 20 x 55 bis 30 x 70 mm), Köpfe geschrägt, Riegel 30 x 70 mm. Holzverbindungen Edelstahl. Pfosten Lärche abgeschrägt: verzugsfreies Leimholz, Pfosten Lärche winklig gekappt: Kreuzholz. \*naturbelassen. Wir empfehlen einen Schutzanstrich gegen Bläue und Schimmel. K = Kreuzholz, L = Leimholz

Zubehör-Übersicht: Zubehör finden Sie ab Seite 190



Einschlag-Bodenhülse

Befestigungsschrauben

Beschläge/Befestigung

Zubehör Tore/Pforten

Holzschutz

Pfosten/Pfostenkappen



# USEDOM | Nadelholz weiß

für U-Profil geeignet, S. 193

Dieser Zaun steht für eine stilsicher geformte Zaunanlage – hochwertig gearbeitet! Getrocknetes, verzugsarmes Nadelholz ist das Material. Die Qualität erkennen Sie an Details, wie dem der massiven Staketen. Eingelassen und auf ca. 40 mm Abstand angeordnet, ergeben diese ein überaus kräftiges Gefüge. Stabil repräsentiert dieser Zaun heute noch praktizierte Handwerkstradition.

## Usedom Elemente (B x H) – Staketen 40 x 70 und 18 x 70 mm

Zaun

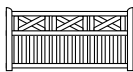

200 x 100/94

Pforte



100 x 100/94

Doppeltore

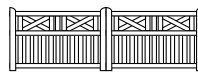

300 x 100/94

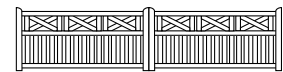

400 x 100/94

HOLZARTEN	Nadelholz KDI*		Nadelholz weiß** B		Lärche*** B <span style="color:red">NEU</span>	
Artikel	Art.-Nr.	€/Stck.	Art.-Nr.	€/Stck.	Art.-Nr.	€/Stck.
<b>Zaun, B x H/cm</b>						
200 x 100/94	83070735-012	399,99	83070755-012	549,99	83071300-012	549,99
<b>Doppeltore, B x H/cm</b>						
300 x 100/94	83070736-000	699,99	83070756-000	999,99	83071302-000	999,99
400 x 100/94	83110009-000	799,99	83110010-000	1.099,99	83071303-000	1.099,99
<b>Pforten, B x H/cm</b>						
100 x 100/94	83070737-000	349,99	83070757-000	499,99	83071301-000	499,99
<b>Pfosten, B x H x L/cm</b>						
9 x 9 x 120      winklig gekappt	85010401-055 K	14,99	86019117-050 L	49,99	85020261-055 K	19,99
11,5 x 11,5 x 120      winklig gekappt	85010495-032 K	24,99	–	–	85010499-032 K	34,99
12 x 12 x 120      winklig gekappt	–	–	86019129-032 L	89,99	–	–



ZUM  
ONLINE-ZAUN  
KONFIGURATOR

Alle Maße sind ca. Angaben



Rahmen 50 x 90 mm, Riegel 50 x 70 mm, eingelassene Staketen 40 x 70 mm und 22 x 70 mm. V<sub>2</sub>A-Stifte/Schrauben, rostfrei! Auflaufstütze und Bodenschieber beim Doppeltor zwingend erforderlich. Zusätzl. Stützrolle empfohlen. Pfosten KDI: verzugsarmes Kreuzholz. \*grün kesseldruckimprägniert  
\*\*weiß grundiert, bauseitige Endbehandlung mit Joda® Color Nordische Deckfarbe erforderlich. \*\*\*naturbelassen. Wir empfehlen einen Schutzanstrich gegen Bläue und Schimmel. K = Kreuzholz, L = Leimholz B = Auftragsbezogene Fertigung – nicht ständig ab Lager verfügbar.  
Bitte beachten Sie in der Regel eine Lieferzeit von 2 – 3 Wochen.





ZUM  
ONLINE-ZAUN  
KONFIGURATOR

# NORDERNEY | Nadelholz weiß



Elegante und schöne Pforten sowie Doppeltore, um Ihre Auffahrt gekonnt in Szene zu setzen.

Elemente (B x H) – Staketten 22 x 70 mm

Zaun



180 x 90/80/95 cm

Pforte



100 x 90/80/90 cm

Doppeltore

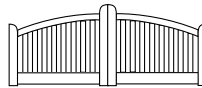

300 x 90/80/120 cm

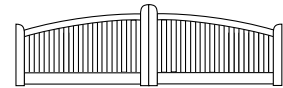

400 x 90/80/120 cm

HOLZARTEN	Nadelholz KDI*		Nadelholz weiß** B		Lärche*** B <span style="color: red; font-weight: bold;">NEU</span>	
Artikel	Art.-Nr.	€/Stck.	Art.-Nr.	€/Stck.	Art.-Nr.	€/Stck.
<b>Zaun, B x H / cm</b>						
180 x 90/80/95	83071040-012	<b>399,99</b>	83071055-012	<b>599,99</b>	83071310-012	<b>599,99</b>
<b>Doppeltore, B x H / cm</b>						
300 x 90/80/120	83071035-000	<b>899,99</b>	83071030-000	<b>1.099,99</b>	83071312-000	<b>1.099,99</b>
400 x 90/80/120	83100008-000	<b>1.299,99</b>	–	–	83071313-000	<b>1.499,99</b>
<b>Pforten, B x H / cm</b>						
100 x 90/80/90	83071050-000	<b>399,99</b>	83071045-000	<b>549,99</b>	83071311-000	<b>549,99</b>
<b>Pfosten, B x H x L / cm</b>						
9 x 9 x 120	winklig gekappt	85010401-055 <b>K 14,99</b>	86019117-050 <b>L 49,99</b>	85020261-055 <b>K 19,99</b>		
11,5 x 11,5 x 120	winklig gekappt	85010495-032 <b>K 24,99</b>	–	–	85010499-032 <b>K 34,99</b>	
12 x 12 x 120	winklig gekappt	–	86019129-032 <b>L 89,99</b>	–	–	



Alle Maße sind ca. Angaben



Rahmen ca. 48 x 120/160 mm (formstabile, getrocknete Ware). Staketten 22 x 70 mm, V<sub>2</sub>A-Stifte/Schrauben, rostfrei! Auflaufstütze und Bodenschieber beim Doppeltor zwingend erforderlich. Zusätzl. Stützrolle empfohlen. Pfosten grundiert \*\*: verzugsfreies, lasiertes Leimholz.

Pfosten KDI: verzugsarmes Kreuzholz. \*grün kesseldruckimprägniert, \*\*weiß grundiert, bauseitige Endbehandlung mit Joda® Color Nordische Deckfarbe erforderlich. \*\*\*naturbelassen. Wir empfehlen einen Schutzanstrich gegen Bläue und Schimmel. B = Auftragsbezogene Fertigung – nicht ständig ab Lager verfügbar. Bitte beachten Sie in der Regel eine Lieferzeit von 2 – 3 Wochen.



ZUM  
ONLINE-ZAUN  
KONFIGURATOR

# AMMERLAND | Nadelholz KDI



## Ammerland Elemente (B x H) Staketen 22 x 70 mm

### Doppeltore

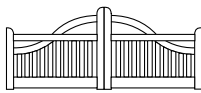

300 x 90/80/120 cm

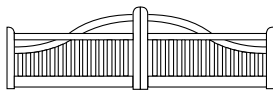

400 x 90/80/120 cm

### Pforte



100 x 90/80/100 cm

HOLZARTEN	Nadelholz KDI*		Nadelholz weiß** B		Lärche*** B	NEU
Artikel	Art.-Nr.	€/Stck.	Art.-Nr.	€/Stck.	Art.-Nr.	€/Stck.
<b>Doppeltore, B x H / cm</b>						
300 x 90/80/120	83071001-000	899,99	83071005-000	1.099,99	83071322-000	1.099,99
400 x 90/80/120	83100007-000	1.299,99	–	–	83071323-000	1.499,99
<b>Pforten, B x H / cm</b>						
100 x 90/80/100	83071015-000	399,99	83071020-000	549,99	83071321-000	549,99
<b>Pfosten, B x H x L / cm</b>						
9 x 9 x 120	winklig gekappt	85010401-055 K 14,99	86019117-050 L 49,99	85020261-055 K 19,99		
11,5 x 11,5 x 120	winklig gekappt	85010495-032 K 24,99	–	–	85010499-032 K 34,99	
12 x 12 x 120	winklig gekappt	–	86019129-032 L 89,99	–	–	



Nadelholz weiß

Alle Maße sind ca. Angaben



Rahmen ca. 48 x 120/160 mm (formstabile, getrocknete Ware). Staketen 22 x 70 mm. V<sub>2</sub>A-Stifte/Schrauben, rostfrei Auflaufstütze und Bodenschieber beim Doppeltor zwingend erforderlich. Zusätzl. Stützrolle empfohlen. Pfosten farbbehandelt\*\*\*: verzugsfreies, grundiertes Leimholz. Pfosten KDI: verzugsarmes Kreuzholz. \*grün kesseldruckimprägniert, \*\*weiß grundiert, bauseitige Endbehandlung mit Joda® Color Nordische Deckfarbe erforderlich. \*\*\*naturbelassen. Wir empfehlen einen Schutzanstrich gegen Bläue und Schimmel. B = Auftragsbezogene Fertigung – nicht ständig ab Lager verfügbar. Bitte beachten Sie in der Regel eine Lieferzeit von 2 – 3 Wochen.









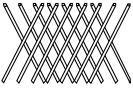
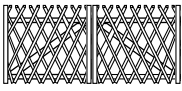

Zubehör-Übersicht: Zubehör finden Sie ab Seite 190

Einschlag-Bodenhülse	Befestigungsschrauben	Beschläge/Befestigung	Zubehör Tore/Pforten	Holzschutz	Pfosten/Pfostenkappen

# JÄGERZAUN 56 | Kiefer KDI

In Deutschland verkörpert der Jägerzaun den Vorgartenzaun-Klassiker. Er wird aus Liebe zur altbewährten Form geschätzt.

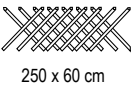
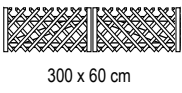
## Elemente (B x H) – Staketen Ø 56 mm

Scherenfeld	Doppeltor	Pforte
 250 x 120 cm	 300 x 120 cm	 100 x 120 cm
 250 x 100 cm	 300 x 100 cm	 100 x 100 cm
 250 x 80 cm	 300 x 80 cm	 100 x 80 cm
 250 x 60 cm	 300 x 60 cm	 100 x 60 cm

HOLZARTEN	Kiefer KDI*		Kiefer KDI braun**		
Artikel	Art.-Nr.	€/Stck.	Art.-Nr.	€/Stck.	
<b>Scherenfelder, B x H / cm</b>					
250 x 120	ohne Zaunriegel	83060126-015	67,99	83060122-015	71,99
250 x 100	ohne Zaunriegel	83060125-030	57,99	83060121-030	61,99
250 x 80	ohne Zaunriegel	83060124-030	53,99	83060120-030	57,99
250 x 60	<b>B</b> ohne Zaunriegel	83060123-030	43,99	83060119-030	47,99
<b>Zaunriegel, cm</b>					
Ø = 8, L = 250		82030040-208	9,99	83060102-208	10,99
<b>Doppeltore, B x H / cm</b>					
300 x 120	<b>B</b>	83060063-000	239,99	83060062-000	249,99
300 x 100	<b>B</b>	83060061-000	229,99	83060060-000	239,99
300 x 80	<b>B</b>	83060055-000	219,99	83060050-000	229,99
300 x 60	<b>B</b>	83060045-000	209,99	83060040-000	219,99
<b>Pforten, B x H / cm</b>					
100 x 120	<b>B</b>	83060093-000	154,99	83060092-000	169,99
100 x 100	<b>B</b>	83060091-000	144,99	83060090-000	159,99
100 x 80	<b>B</b>	83060085-000	134,99	83060080-000	149,99
100 x 60	<b>B</b>	83060075-000	124,99	83060070-000	139,99
<b>Zaunpfähle, cm</b>					
Ø = 8, L = 200	KDI*	82020180-104	11,79	82020182-104	<b>B</b> 13,69
Ø = 8, L = 175	KDI*	82020170-104	10,39	82020172-104	<b>B</b> 12,59
Ø = 8, L = 150	KDI*	82020160-104	9,39	82020162-104	<b>B</b> 11,19
Ø = 8, L = 125	KDI*	82020150-104	7,79	82020152-104	<b>B</b> 9,89

Alle Maße sind ca. Angaben



Staketen Ø 56 mm. Holzverbindungen genagelt, verzinkt. Scherenfelder benötigen jeweils zwei Zaunriegel. Doppeltor und Pforte fertig montiert mit Riegel (44 x 95 mm). Auflaufstütze und Bodenschieber beim Doppeltor zwingend erforderlich. Zusätzl. Stützrolle empfohlen. \*grün kesseldruckimprägniert \*\*braun kesseldruckimprägniert. **B** = Auftragsbezogene Fertigung – nicht ständig ab Lager verfügbar. Bitte beachten Sie in der Regel eine Lieferzeit von 2 – 3 Wochen.











## JÄGERZAUN 70 | Kiefer KDI

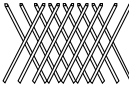
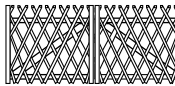

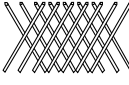
Staketen mit gekegelten Köpfen

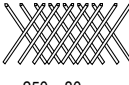
Klassische Form, aber kräftige Ausführung: Die diagonal angesetzten, stärkeren Staketen machen als Vorgartenzaun eine gute Figur.

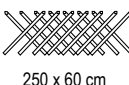
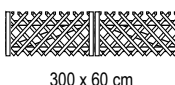
### Elemente (B x H) – Staketen Ø 70 mm

Scherenfeld	Doppeltor	Pforte
 250 x 120 cm	 300 x 120 cm	 100 x 120 cm
 250 x 100 cm	 300 x 100 cm	 100 x 100 cm
 250 x 80 cm	 300 x 80 cm	 100 x 80 cm
 250 x 60 cm	 300 x 60 cm	 100 x 60 cm

HOLZART		Kiefer KDI*	
Artikel		Art.-Nr.	€/Stck.
<b>Scherenfelder (ohne Zaunriegel), B x H / cm</b>			
250 x 120	ohne Zaunriegel	84062203-015	94,99
250 x 100	ohne Zaunriegel	84062202-030	84,99
250 x 80	ohne Zaunriegel	84062201-030	74,99
250 x 60	<b>B</b> ohne Zaunriegel	84062200-030	64,99
<b>Zaunriegel, cm</b>			
Ø = 8, L = 250		82030040-208	9,99
<b>Doppeltore, B x H / cm</b>			
300 x 120	<b>B</b>	84062211-000	309,99
300 x 100	<b>B</b>	84062210-000	289,99
300 x 80	<b>B</b>	84062209-000	269,99
300 x 60	<b>B</b>	84062208-000	249,99
<b>Pforten, B x H / cm</b>			
100 x 120	<b>B</b>	84062207-000	189,99
100 x 100	<b>B</b>	84062206-000	179,99
100 x 80	<b>B</b>	84062205-000	169,99
100 x 60	<b>B</b>	84062204-000	159,99
<b>Zaunpfähle, cm</b>			
Ø = 8, L = 200		82020180-104	11,79
Ø = 8, L = 175		82020170-104	10,39
Ø = 8, L = 150		82020160-104	9,39
Ø = 8, L = 125		82020150-104	7,79

Alle Maße sind ca. Angaben



Staketen Ø 70 mm. Holzverbindungen genagelt, verzinkt. Scherenfelder benötigen jeweils zwei Zaunriegel. Doppeltor und Pforte fertig montiert mit Riegel (44 x 95 mm). Aufaufstütze und Bodenschieber beim Doppeltor zwingend erforderlich. Zusätzl. Stützrolle empfohlen. \*grün kesseldruckimprägniert. **B** = Auftragsbezogene Fertigung – nicht ständig ab Lager verfügbar. Bitte beachten Sie in der Regel eine Lieferzeit von 2 – 3 Wochen.

# STAKETENZAUN 60 | Kiefer KDI



ZUM  
ONLINE-ZAUN  
KONFIGURATOR

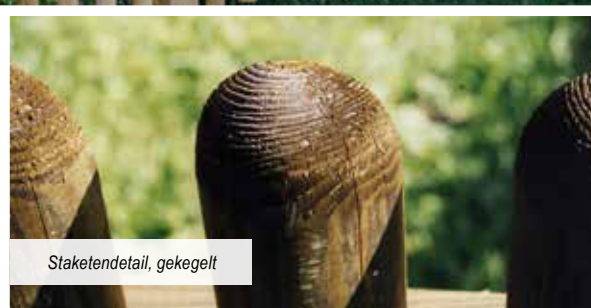

Staketendetail, gekegelt

Alte Zaunformen besitzen oft einen ganz eigenen Zauber.

## Staketenzaun 60 (B x H) – Staketen Ø 60 mm

Zaun	Doppeltor	Pforte
 200 x 100 cm	 300 x 100 cm	 100 x 100 cm
 200 x 80 cm	 300 x 80 cm	 100 x 80 cm
 200 x 60 cm	 300 x 60 cm	 100 x 60 cm

HOLZART	Kiefer KDI*		Sondermaß**	
Artikel – Staketenzaun 60	Art.-Nr.	€/Stck.	Art.-Nr.	€/lfdm.
<b>Zaun, B x H / cm</b>				
200 x 100	83070031-000	62,99	83023031	77,99
200 x 80	83070021-000	52,99	83023021	72,99
200 x 60 <b>B</b>	83070011-025	42,99	83023011	69,99
<b>Doppeltore, B x H / cm</b>				
300 x 100 <b>B</b>	83070150-000	269,99	83023150	199,99
300 x 80 <b>B</b>	83070140-000	249,99	83023140	189,99
300 x 60 <b>B</b>	83070130-000	229,99	83023130	179,99
<b>Pforten, B x H / cm</b>				
100 x 100 <b>B</b>	83070270-000	159,99	83023270	199,99
100 x 80 <b>B</b>	83070260-000	149,99	83023260	189,99
100 x 60 <b>B</b>	83070250-000	139,99	83023250	179,99
<b>Pfosten, B x H x L / cm</b>				
9 x 9 x 90	winklig gekappt	85010492-055	12,99	–
9 x 9 x 120	winklig gekappt	85010401-055	14,99	–

Alle Maße sind ca. Angaben



Staketen Ø 60 mm. Halbrundriegel waagrecht Ø 80 mm. Riegel für Pforte und Doppeltor: 44 x 95 mm. Holzverbindungen verzinkt. Auflaufstütze und Bodenschieber beim Doppeltor zwingend erforderlich. Zusätzl. Stützrolle empfohlen. Pfosten: verzugsarmes Kreuzholz. \*grün kesseldruckimprägniert

\*\* nähere Informationen zu Sondermaßen erhalten Sie von Ihrem Joda® Fachberater. **B** = Auftragsbezogene Fertigung – nicht ständig ab Lager verfügbar.

Bitte beachten Sie in der Regel eine Lieferzeit von 2 – 3 Wochen.

# STAKETENZAUN 80 | Kiefer KDI



ZUM  
ONLINE-ZAUN  
KONFIGURATOR



Staketenzaun 80 geschwungen

Hier paaren sich unverwüslte Qualität bewährter Materialien mit Schönheit von funktionalem Design.

## Staketenzaun 80 (B x H) – Staketen Ø 80 mm

Zaun gerade	Doppeltor	Pforte
200 x 100 cm	300 x 100 cm	100 x 100 cm
Zaun gerade	Doppeltor	Pforte
200 x 80 cm	300 x 80 cm	100 x 80 cm
Zaun gerade	Doppeltor	Pforte
200 x 60 cm	300 x 60 cm	100 x 60 cm
Zaun m. Unterbogen	Doppeltor	Pforte m. Oberbogen
200 x 80/70 cm	300 x 80/90 cm	100 x 80/90 cm

HOLZART		Kiefer KDI*		Sondermaß**	
Artikel – Staketenzaun 80		Art.-Nr.	€/Stck.	Art.-Nr.	€/lfdm.
<b>Elemente, B x H / cm</b>					
200 x 100	gerade	83070091-000	79,99	83023091	92,99
200 x 80	gerade	83070081-000	69,99	83023081	86,99
200 x 60 <b>B</b>	gerade	83070071-025	59,99	83023071	79,99
200 x 80/70 <b>B</b>	mit Unterbogen	83070111-000	69,99	83023111	94,99
<b>Doppeltore, B x H / cm</b>					
300 x 100 <b>B</b>	gerade	83070210-000	269,99	83023210	239,99
300 x 80 <b>B</b>	gerade	83070200-000	249,99	83023200	229,99
300 x 60 <b>B</b>	gerade	83070190-000	229,99	83023190	219,99
300 x 80/90	mit Unterbogen	83070230-000	269,99	83023230	239,99
<b>Pforten, B x H / cm</b>					
100 x 100 <b>B</b>	gerade	83070330-000	149,99	83023330	239,99
100 x 80 <b>B</b>	gerade	83070320-000	139,99	83023320	229,99
100 x 60 <b>B</b>	gerade	83070310-000	129,99	83023310	219,99
<b>Pforten mit Oberbogen, B x H / cm</b>					
100 x 80/90 <b>B</b>	mit Oberbogen	83070350-000	149,99	83023350	239,99
<b>Pfosten, B x H x L / cm</b>					
9 x 9 x 90	winklig gekappt	85010492-055	12,99	–	–
9 x 9 x 120	winklig gekappt	85010401-055	14,99	–	–

\*\* Nähere Informationen zu Sondermaßen erhalten Sie von Ihrem Joda® Fachberater.

**Alle Maße sind ca. Angaben**



Stakete Ø 80 mm, Halbrundriegel waagrecht Ø 100 mm. Riegel für Pforte und Doppeltor: 44 x 95 mm. Holzverbindungen verzinkt. Auflaufstütze und Bodenschieber beim Doppeltor zwingend erforderlich. Zusätzl. Stützrolle empfohlen. Pfosten: verzugsarmes Kreuzholz. \*grün kesseldruckimprägniert  
B = Auftragsbezogene Fertigung – nicht ständig ab Lager verfügbar. Bitte beachten Sie in der Regel eine Lieferzeit von 2 – 3 Wochen.

## Zubehör-Übersicht: Zubehör finden Sie ab Seite 190

Einschlag-Bodenhülse	Befestigungsschrauben	Beschläge/Befestigung	Zubehör Tore/Pforten	Holzschutz	Pfosten/Pfostenkappen







# RUSTIK-ROLLZAUN | Haselnuss

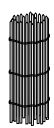
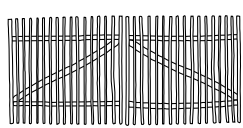
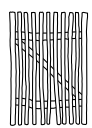
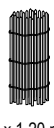
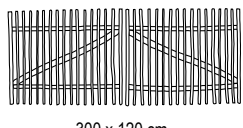
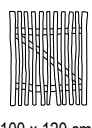

Staketen-Abstand 3 - 4 cm

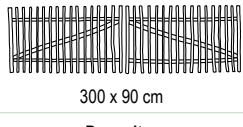
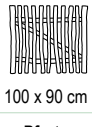
Dieser ursprünglich aus England stammende Zauntyp wirkt wie zur Natur gehörend. Seine Latten aus handgespaltenem und angespitztem Haselnussholz verleihen ihm eine rustikale Erscheinung.

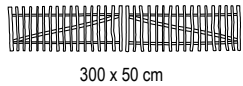
## Elemente (B x H) – Staketen Abstand ca. 3 - 4 cm

Rollzaun	Doppeltor	Pforte
 5 x 1,50 m	 300 x 150 cm	 100 x 150 cm
 5 x 1,20 m	 300 x 120 cm	 100 x 120 cm
 5 x 0,90 m	 300 x 90 cm	 100 x 90 cm
 5 x 0,50 m	 300 x 50 cm	 100 x 50 cm



HOLZARTEN		Haselnuss*	
Artikel		Art.-Nr.	€/Stck. €/lfdm.
<b>Rollzäune, B x H/m- Abstand 3-4 cm, Staketen ca. Ø 20 – 40 mm</b>			
5 x 1,50		84062269-015	– 44,99
5 x 1,20		84062268-015	– 34,99
5 x 0,90		84062267-015	– 29,99
5 x 0,50	<b>B</b>	84062266-020	– 24,99
<b>Doppeltore, B x H/cm- Abstand 3-4 cm, Staketen ca. Ø 20 – 40 mm</b>			
300 x 150	<b>B</b>	inkl. Beschlag	84062256-000 469,99 –
300 x 120	<b>B</b>	inkl. Beschlag	84062255-000 409,99 –
300 x 90	<b>B</b>	inkl. Beschlag	84062254-000 359,99 –
300 x 50	<b>B</b>	inkl. Beschlag	84062253-000 259,99 –
<b>Pforten, B x H/cm- Abstand 3-4 cm, Staketen ca. Ø 20 – 40 mm</b>			
100 x 150		inkl. Beschlag	84062252-000 209,99 –
100 x 120		inkl. Beschlag	84062251-000 189,99 –
100 x 90		inkl. Beschlag	84062250-000 169,99 –
100 x 50	<b>B</b>	inkl. Beschlag	84062249-000 139,99 –

HOLZARTEN		Kastanie*	
Kastanienpfähle, cm		Art.-Nr.	€/Stck. €/lfdm.
Ø = 6 -10, L = 180	angespitzt	81020103-150	16,99 –
Ø = 6 -10, L = 150	angespitzt	81020102-150	14,99 –
Ø = 6 -10, L = 120	angespitzt	81020101-150	12,99 –
Ø = 6 -10, L = 90	angespitzt	81020100-150	9,99 –

Alle Maße sind ca. Angaben







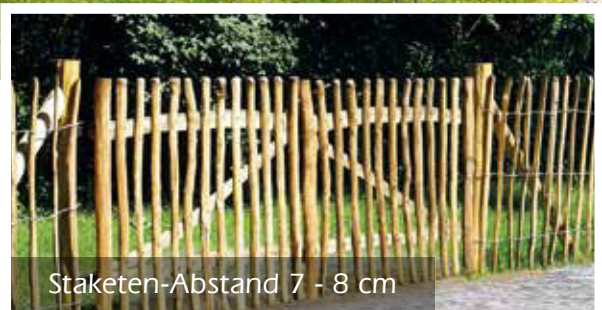

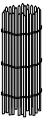
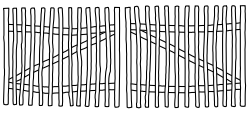

\*naturliebende Staketen ca. Ø 20 – 40 mm, handgespalten, angespitzte Köpfe und Bast- sowie Rindenreste (z. T. grau patiniert). Verbindungen Draht verzinkt, auf flexiblen Rollen à 10 bzw. 5 m, an jeder Stelle teilbar. Pforten und Tore inkl. Beschlag (Kloben, Ladenband und Überwurf). Riegel Ø 40 – 80 mm, Auflaufstütze und Bodenschieber beim Doppeltor zwingend erforderlich. Zusätzl. Stützrolle empfohlen. TIPP: Ausgerollten Zaun am Endpfosten befestigen und straff mit Krampen an die Zwischenpfosten nageln. Erdkontakt der Staketen ist zu vermeiden. **B** = Auftragsbezogene Fertigung – nicht ständig ab Lager verfügbar. Bitte beachten Sie in der Regel eine Lieferzeit von 2 – 3 Wochen.

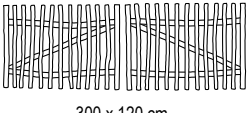
# RUSTIK-ROLLZAUN | Haselnuss

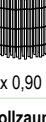
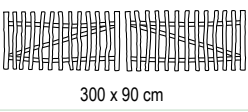

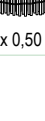
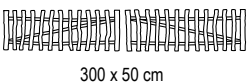
## Haselnuss Elemente (B x H) – Staketen-Abstand ca. 7 - 8 cm

Rollzaun	Doppeltor	Pforte
 5 x 1,50 m	 300 x 150 cm	 100 x 150 cm
 10 x 1,20 m	 300 x 120 cm	 100 x 120 cm
 10 x 0,90 m	 300 x 90 cm	 100 x 90 cm
 10 x 0,50 m	 300 x 50 cm	 100 x 50 cm

HOLZARTEN		Haselnuss*	
Artikel		Art.-Nr.	€/Stck. €/lfdm.
<b>Rollzäune, B x H/m- Abstand 7-8 cm, Staketen ca. Ø 20 – 40 mm</b>			
5 x 1,50		84062273-015	- 31,99
10 x 1,20		84062272-010	- 21,99
10 x 0,90		84062271-010	- 16,99
10 x 0,50	<b>B</b>	84062270-010	- 11,99
<b>Doppeltore, B x H/cm- Abstand 7-8 cm, Staketen ca. Ø 20 – 40 mm</b>			
300 x 150	<b>B</b> inkl. Beschlag	84062264-000	419,99 -
300 x 120	<b>B</b> inkl. Beschlag	84062263-000	349,99 -
300 x 90	<b>B</b> inkl. Beschlag	84062262-000	289,99 -
300 x 50	<b>B</b> inkl. Beschlag	84062261-000	229,99 -
<b>Pforten, B x H/cm- Abstand 7-8 cm, Staketen ca. Ø 20 – 40 mm</b>			
100 x 150	inkl. Beschlag	84062260-000	179,99 -
100 x 120	inkl. Beschlag	84062259-000	159,99 -
100 x 90	inkl. Beschlag	84062258-000	139,99 -
100 x 50	<b>B</b> inkl. Beschlag	84062257-000	119,99 -

Alle Maße sind ca. Angaben









\*naturbelassene Staketen ca. Ø 20 – 40 mm, handgespalten, angespitzte Köpfe und Bast- sowie Rindenreste (z. T. grau patiniert). Verbindungen Draht verzinkt, auf flexiblen Rollen à 10 bzw. 5 m, an jeder Stelle teilbar. Pforten und Tore inkl. Beschlag (Kloben, Ladenband und Überwurf). Riegel Ø 40 – 80 mm, Auflaufstütze und Bodenschieber beim Doppeltor zwingend erforderlich. Zusätzl. Stützrolle empfohlen. TIPP: Ausgerollten Zaun am Endpfosten befestigen und straff mit Krampen an die Zwischenpfosten nageln. Erdkontakt der Staketen ist zu vermeiden. **B** = Auftragsbezogene Fertigung – nicht ständig ab Lager verfügbar. Bitte beachten Sie in der Regel eine Lieferzeit von 2 – 3 Wochen.

# RUSTIK-ROLLZAUN | Robinie

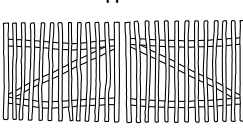
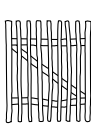

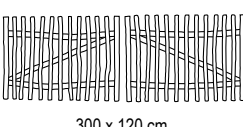
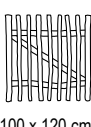

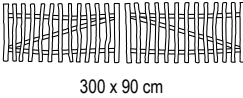

Unser rustikal und ursprünglich wirkender Rollzaun in Robinie besteht aus rau gesägten Staketen. Diese haben z. T. rund gefaste Kanten und sind durch ein Drahtgeflecht fest miteinander verbunden.

## Elemente (B x H) – Staketen Abstand ca. 7 - 8 cm

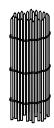
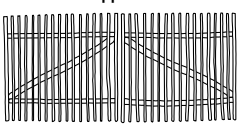
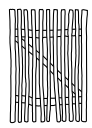
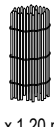
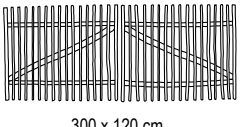
Rollzaun	Doppeltor	Pforte
 5 x 1,50 m	 300 x 150 cm	 100 x 150 cm
 5 x 1,20 m	 300 x 120 cm	 100 x 120 cm
 5 x 0,90 m	 300 x 90 cm	 100 x 90 cm

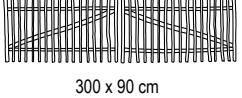
## Elemente (B x H) – Staketen Abstand ca. 3 - 4 cm

Rollzaun	Doppeltor	Pforte
 5 x 1,50 m	 300 x 150 cm	 100 x 150 cm
 5 x 1,20 m	 300 x 120 cm	 100 x 120 cm
 5 x 0,90 m	 300 x 90 cm	 100 x 90 cm

HOLZARTEN	Robinie*		
Artikel	Art.-Nr.	€/Stck.	€/lfdm.
<b>Rollzäune, B x H / m</b>			
5 x 1,50	84006051-018	–	41,99
5 x 1,20	84006050-018	–	31,99
5 x 0,90	84006049-018	–	26,99
<b>Doppeltore, B x H / cm</b>			
300 x 150	inkl. Beschlag <b>B</b>	84006057-003	529,99 –
300 x 120	inkl. Beschlag <b>B</b>	84006056-003	449,99 –
300 x 90	inkl. Beschlag <b>B</b>	84006055-003	379,99 –
<b>Pforten, B x H / cm</b>			
100 x 150	inkl. Beschlag <b>B</b>	84006054-003	229,99 –
100 x 120	inkl. Beschlag <b>B</b>	84006053-003	209,99 –
100 x 90	inkl. Beschlag <b>B</b>	84006052-000	189,99 –

Robinienpfähle angespitzt, cm	Art.-Nr.	€/Stck.
Ø = 8 -10, L = 150	82020510-000	15,99

Weitere Längen der Robinienpfähle finden Sie auf S. 265

HOLZARTEN	Robinie*		
Artikel	Art.-Nr.	€/Stck.	€/lfdm.
<b>Rollzäune, B x H / m</b>			
5 x 1,50	84006042-015	–	54,99
5 x 1,20	84006041-015	–	44,99
5 x 0,90	84006040-015	–	39,99
<b>Doppeltore, B x H / cm</b>			
300 x 150	inkl. Beschlag <b>B</b>	84006048-003	569,99 –
300 x 120	inkl. Beschlag <b>B</b>	84006047-003	499,99 –
300 x 90	inkl. Beschlag <b>B</b>	84006046-003	419,99 –
<b>Pforten, B x H / cm</b>			
100 x 150	inkl. Beschlag <b>B</b>	84006045-003	249,99 –
100 x 120	inkl. Beschlag <b>B</b>	84006044-003	229,99 –
100 x 90	inkl. Beschlag <b>B</b>	84006043-003	209,99 –

Alle Maße sind ca. Angaben



\* naturbelassene Staketen ca. 25 x 25 mm, rau gesägt, zum Teil mit rundlichen und gefasteten Kanten, entrindet, mit stumpfen Köpfen. Verbindungen Draht verzinkt, auf flexiblen Rollen à 5 m, an jeder Stelle teilbar. Pforten und Tore inkl. Beschlag (Kloben, Ladenband und Überwurf).

Riegel ca. 30 x 70 mm, Aufaufstütze und Bodenschieber beim Doppeltor zwingend erforderlich. Zusätzl. Stützrolle empfohlen.

TIPP: Ausgerollten Zaun am Endpfosten befestigen und strafft mit Krampen an die Zwischenpfosten nageln. Erdkontakt der Staketen ist zu vermeiden.

B = Auftragsbezogene Fertigung – nicht ständig ab Lager verfügbar. Bitte beachten Sie in der Regel eine Lieferzeit von 2 – 3 Wochen.





# ALTMARK | Haselnuss

ZUM  
ONLINE-ZAUN  
KONFIGURATOR

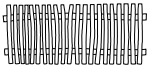
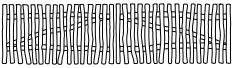

Der kräftige Lattenzaun Altmark zeigt markant, wo die private Welt beginnt. Und doch bleibt er ein integrierter Teil der ihn umgebenden grünen Natur – eine urige Einfriedung mit naturgewachsenen Staketen.

## Altmark Elemente (B x H) – Staketen Ø 50 - 60 mm

Zaun	Doppeltor	Pforte
		
180 x 80 cm	300 x 80 cm	100 x 80 cm

Alle Maße sind ca. Angaben



HOLZARTEN		Haselnuss*	
Artikel		Art.-Nr.	€/Stck.
<b>Zaun, B x H / cm</b>			
180 x 80		84072729-020	99,99
<b>Doppeltor, B x H / cm</b>			
300 x 80	B	inkl. Beschlag	84072731-000 349,99
<b>Pforte, B x H / cm</b>			
100 x 80	B	inkl. Beschlag	84072730-000 149,99
<b>Kastanienpfähle, cm</b>			
Ø = 6 -10, L = 180	angespitzt	81020103-150	16,99
Ø = 6 -10, L = 150	angespitzt	81020102-150	14,99
Ø = 6 -10, L = 120	angespitzt	81020101-150	12,99
Ø = 6 -10, L = 90	angespitzt	81020100-150	9,99

Alle Maße sind ca. Angaben

Zubehör-Übersicht: Zubehör finden Sie ab Seite 192



\*naturbelassene Latten ca. Ø 50–60 mm, naturgewachsen und halbiert, Köpfe geschrägt. Riegel waagrecht halbiert und geschält ca. 90 – 100 mm breit, 35 mm stark. Verbindungen verzinkt. Pforten und Tore inkl. Beschlag. Auflaufstütze und Bodenschieber beim Doppeltor zwingend erforderlich. Zusätzl. Stützrolle empfohlen. Info: Sondermaße auf Anfrage möglich. B = Auftragsbezogene Fertigung – nicht ständig ab Lager verfügbar.

Bitte beachten Sie in der Regel eine Lieferzeit von 2 – 3 Wochen.

# BONANZA-ZAUN | Lärche

Sie haben die Wahl zwischen der besonders rustikalen Brettware – unbesäumt und sägerau, oder der etwas feineren Variante mit beidseitig gehobelter Fläche (aber durch die gewollt unbesäumte Kante trotzdem urwüchsig im Profil).

## Bretter sägerau (B x H) – Stärke 2,4 cm

### Doppeltore

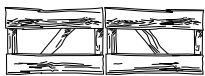

300 x 100 cm



300 x 80 cm



300 x 60 cm



100 x 100 cm



100 x 80 cm



100 x 60 cm

## Bonanza-Zaun Bretter sägerau

HOLZARTEN		Nadelholz KDI* grün		Lärche**		Nadelholz KDI braun***	
Artikel		Art.-Nr.	€/Stck.	Art.-Nr.	€/Stck.	Art.-Nr.	€/Stck.
<b>Einzelbretter (Stärke 2,4 cm), cm</b>							
L = 500	H = 18 - 23 cm	83030013-080	38,99	83030202-080	51,99	83001315-000	43,99
L = 400	H = 18 - 23 cm	83030012-080	31,99	83030201-080	40,99	83001314-000	35,99
L = 300	H = 18 - 23 cm	83031201-080	23,99	83031202-080	29,99	83031200-080	27,99
L = 250	H = 18 - 23 cm	83030011-080	18,99	–	–	83001313-000	21,99
<b>Einzelbretter (Stärke 3,0 cm), cm</b>							
L = 500	H = 21 - 26 cm	83030032-060	58,99	83030212-060	69,99	83001317-000	63,99
L = 400	H = 21 - 26 cm	83030031-060	50,99	83030211-060	57,99	83001316-000	53,99
L = 300	H = 21 - 26 cm	83031204-060	36,99	83031205-060	43,99	83031203-060	39,99
<b>Doppeltore (Stärke 2,4 cm), B x H/cm</b>							
300 x 100	<b>B</b>	83030160-000	299,99	83030240-000	329,99	83001321-000	309,99
300 x 80	<b>B</b>	83030150-000	289,99	83030235-000	319,99	83001322-000	299,99
300 x 60	<b>B</b>	83030140-000	279,99	83030230-000	309,99	83001323-000	289,99
<b>Pforten (Stärke 2,4 cm), B x H/cm</b>							
100 x 100	<b>B</b>	83030130-000	139,99	83030225-000	169,99	83001318-000	149,99
100 x 80	<b>B</b>	83030120-000	129,99	83030220-000	159,99	83001319-000	139,99
100 x 60	<b>B</b>	83030110-000	119,99	83030215-000	149,99	83001320-000	129,99
<b>Pfosten, B x H x L/cm</b>							
9 x 9 x 90	winkl. gekappt	85010492-055	12,99	85020260-055	19,99	–	–
9 x 9 x 100	winkl. gekappt	–	–	–	–	84082463-050	14,99
9 x 9 x 120	winkl. gekappt	85010401-055	14,99	85020261-055	19,99	–	–

Alle Maße sind ca. Angaben

## Einzelbretter, Stärke 2,4 cm

### Höhe 18 - 23 cm



L = 500 cm



L = 400 cm



L = 300 cm



L = 250 cm (nur in KDI)

## Einzelbretter, Stärke 3,0 cm

### Höhe 21 - 26 cm



L = 500 cm



L = 400 cm



L = 300 cm



Pforten und Tore: Riegel und Streben 44 x 95 mm. Aufbaustütze und Bodenschieber beim Doppeltor zwingend erforderlich. Zusätzl. Stützrolle empfohlen.  
\*grün/\*\*braun kesseldruckimprägniert. \*\*naturbelassen. Wir empfehlen einen Schutzanstrich gegen Bläue und Schimmel.  
B = Auftragsbezogene Fertigung – nicht ständig ab Lager verfügbar. Bitte beachten Sie in der Regel eine Lieferzeit von 2 – 3 Wochen.



Nadelholz KDI braun

**Bretter sägerau (B x H) – Stärke 2,6 cm**

**Pforten**



100 x 100 cm



100 x 80 cm



100 x 60 cm

**Bretter sägerau (B x H) – Stärke 2,6 cm**

**Doppeltore**



300 x 100 cm



300 x 80 cm



300 x 60 cm

**Einzelbretter, Stärke 2,6 cm**

**Höhe 21 - 26 cm**



L = 500 cm



L = 400 cm

**Bonanza-Zaun Bretter beidseitig gehobelt**

HOLZARTEN		Nadelholz KDI* - grün	Lärche**		
Artikel	Art.-Nr.	€/Stck.	Art.-Nr.	€/Stck.	
<b>Einzelbretter (Stärke 2,6 cm)</b>					
L = 500	H = 21 - 26 cm	83030062-060	62,99	83030207-060	72,99
L = 400	H = 21 - 26 cm	83030061-060	54,99	83030206-060	59,99
<b>Doppeltore (Stärke 2,6 cm), B x H / cm</b>					
300 x 100	<b>B</b>	83030182-000	319,99	83030243-000	349,99
300 x 80	<b>B</b>	83030181-000	309,99	83030237-000	339,99
300 x 60	<b>B</b>	83030180-000	299,99	83030233-000	329,99
<b>Pforten (Stärke 2,6 cm), B x H / cm</b>					
100 x 100	<b>B</b>	83030185-000	159,99	83030227-000	189,99
100 x 80	<b>B</b>	83030184-000	149,99	83030223-000	179,99
100 x 60	<b>B</b>	83030183-000	139,99	83030217-000	169,99

Alle Maße sind ca. Angaben



Nadelholz KDI grün



# BONANZA-ZAUN | Robinie

Ein rustikaler Zaun aus dem härtesten und dauerhaftesten Holz Europas. Die Oberflächen der Bretter sind beidseitig sauber gehobelt, die urwüchsigen Baumkanten wurden entsplintet und geschliffen. Sogar bei Erdkontakt und ohne chemischen Schutz hat dieser Zaun eine besonders lange Haltbarkeit.



Montagebeispiel

Bretter beidseitig gehobelt (B x H) – Stärke 2,4 cm

Höhe 16 - 20 cm



L = 300 cm



L = 250 cm

HOLZART	Robinie*	
Artikel	Art.-Nr.	€/Stck.
<b>Einzelbretter (Stärke 2,2 cm / H = 16 - 20 cm), cm</b>		
L = 200	82020866-000	26,99
<b>Einzelbretter (Stärke 2,4 cm / H = 16 - 20 cm), cm</b>		
L = 250	82020868-000	39,99
L = 300	82020870-000	49,99
<b>Pfähle, B x H x L / cm</b>		
Ø 14 - 16 x 150	gespitzt, entsplintet und geschliffen	82020860-000 52,99
Ø 14 - 16 x 200	gespitzt, entsplintet und geschliffen	82020862-000 65,99

Alle Maße sind ca. Angaben

Weitere Rundholzpfahldimensionen finden Sie auf Seite 265.



\*naturbelassen. Robinie gehört zu den Hölzern mit einem hohen Gerbstoffgehalt. Zur Verschraubung sind ausschließlich Schrauben aus rostfreiem Edelstahl zu verwenden, um Verfärbungen durch Eisen-Gerbstoff-Reaktionen zu vermeiden.

Zubehör-Übersicht: Zubehör finden Sie ab Seite 190

					
Einschlag-Bodenhülse	Befestigungsschrauben	Beschläge/Befestigung	Zubehör Tore/Pforten	Holzschutz	Pfosten/Pfostenkappen



ZUM  
ONLINE-ZAUN  
KONFIGURATOR

## PONDEROSA-ZAUN | Lärche

Rustikaler Gartenzaun mit unbesäumten Massivhölzern. Die senkrecht gesetzten Bretter sind solide Elemente für naturnah geformte Gärten.

### Elemente (B x H)

#### Zaun

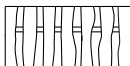

180 x 80

HOLZART	Kiefer KDI*		Lärche KD** gehobelt		Lärche KD** sägerau		Kiefer KDI braun***	
Artikel	Art.-Nr.	€/Stck.	Art.-Nr.	€/Stck.	Art.-Nr.	€/Stck.	Art.-Nr.	€/Stck.
<b>Elemente, B x H / cm</b>								
180 x 80	84006020-006	79,99	83020556-006	139,99	84006021-006	119,99	83001309-012	89,99
<b>Pfosten, B x H x L / cm</b>								
9 x 9 x 90	winklig gekappt	85010492-055	12,99	85020260-055	19,99	-	-	-
9 x 9 x 100	winklig gekappt	-	-	-	-	-	84082463-050	14,99

Alle Maße sind ca. Angaben

Auch als Sichtschutz-Element erhältlich (Seite 48)



Unbesäumte Brettware  
16 mm stark, 80 – 160 mm  
breit. Riegel 28 x 70 mm.  
V<sub>2</sub>A-Holzverbindungen, rostfrei!  
Pfosten: verzugsarmes Kreuzholz.  
\*grün/\*\*braun, kesseldruckim-  
prägniert, \*\*kammergetrocknet,  
naturbelassen. Wir empfehlen  
einen Schutzanstrich gegen Bläue  
und Schimmel.

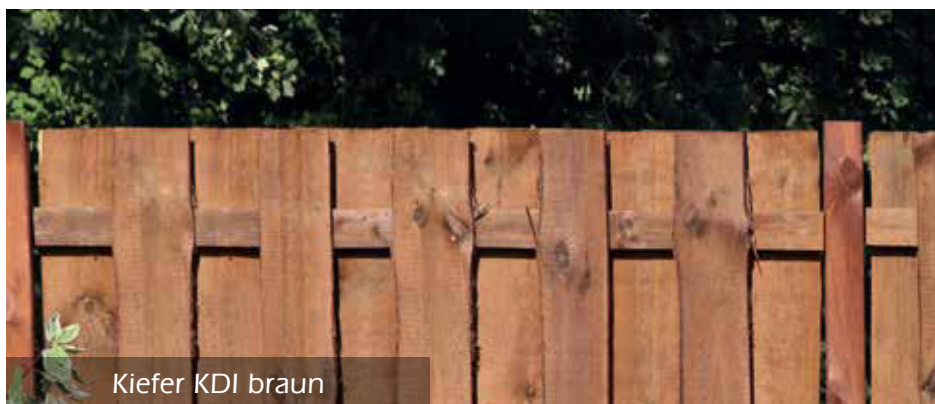

Kiefer KDI braun

**Zubehör-Übersicht:** Zubehör finden Sie ab Seite 190



Einschlag-Bodenhülse



Befestigungsschrauben



Beschläge/Befestigung



Zubehör Tore/Pforten



Holzschutz



Pfosten/Pfostenkappen



# VORGARTENZÄUNE SELBER BAUEN

Zaunstaketen Ø 80 mm aus Kiefer KDI\*

Zaunprofile 20 x 95 mm aus Lärche

Individuell bestimmen Sie die Größe Ihrer Zaunfelder selbst. Und natürlich kann man damit auch viele andere Ideen verwirklichen!

## Zaunstaketen (Ø x L)

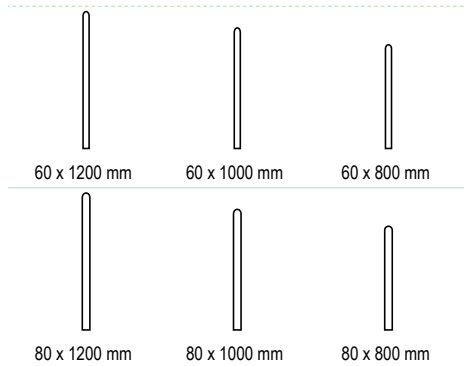

## Zaunprofile (S x B x L)

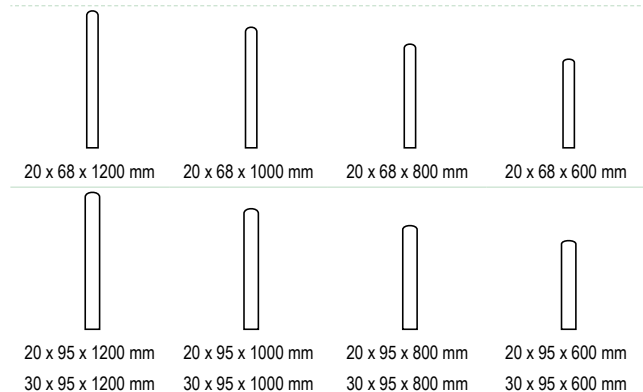

HOLZART	Kiefer KDI*	
Artikel	Art.-Nr.	€/Stck.

Mindestabnahme 20 Stück. Bei geringerer Menge 50% Aufpreis!

Zaunstaketen, Ø x L / mm		
60 x 1200	B	83060028-200 4,99
60 x 1000	B	83060027-200 3,99
60 x 800	B	83060026-200 2,99
60 x 1800	B	83060029-200 8,99
80 x 1200	B	83060023-200 5,99
80 x 1000	B	83060022-200 4,99
80 x 800	B	83060021-200 3,99

B = Auftragsbezogene Fertigung – nicht ständig ab Lager verfügbar. Bitte beachten Sie in der Regel eine Lieferzeit von 2–3 Wochen.

Alle Maße sind ca. Angaben

HOLZARTEN	Fichte**	Fichte KDI*	Lärche**			
Artikel	Art.-Nr.	€/Stck.	Art.-Nr.	€/Stck.	Art.-Nr.	€/Stck.

Mindestabnahme 20 Stück. Bei geringerer Menge 50% Aufpreis!

Zaunprofile, Stärke x B x L / mm						
20 x 68 x 1200	72020030-260	5,59	84061133-260	5,69	84061163-260	6,49
20 x 68 x 1000	72020020-260	4,99	84061132-260	5,19	84061162-260	5,99
20 x 68 x 800	72020010-260	4,29	84061131-260	4,69	84061161-260	5,39
20 x 68 x 600	72020000-260	3,09	84061130-260	3,69	84061160-260	4,19
20 x 95 x 1200	72020070-190	6,89	84061137-190	7,59	84061167-190	8,39
20 x 95 x 1000	72020060-190	6,09	84061136-190	6,79	84061166-190	7,59
20 x 95 x 800	72020050-190	5,19	84061135-190	5,89	84061165-190	6,59
20 x 95 x 600	72020040-190	4,29	84061134-190	4,99	84061164-190	5,59
30 x 95 x 1200	72020085-190	7,79	84061144-190	9,09	84061171-190	10,19
30 x 95 x 1000	72020080-190	6,89	84061143-190	8,19	84061170-190	9,19
30 x 95 x 800	72020075-190	5,49	84061142-190	6,79	84061169-190	7,59
30 x 95 x 600	72020073-190	4,99	84061139-190	6,69	84061168-190	6,99

Riegel, Länge 2 m, Dimension / mm						Lärche Leimholz***
30 x 95	B	72020091-000	22,79	84061146-000	23,99	–
34 x 95	B	–	–	–	–	84061147-000 27,99

Fichte zu 10 Stück gebündelt – Lärche zu 10 Stück gebündelt und foliert

**i** Zaunprofile gehobelt und gefast. Zaunstaketen zylindrisch gefräst und aufgetrennt. Kopf extra kegegelt. Beschläge finden Sie im Zaun-Zubehör ab Seite 172. \*grün kesseldruckimprägniert. \*\*naturbelassen. Wir empfehlen einen Schutzanstrich gegen Bläue und Schimmel. \*\*\*profiliert, naturbelassen. Wir empfehlen einen Schutzanstrich gegen Bläue und Schimmel.



# DER SELBSTBAU-ZAUN AUS HOLZ ODER PVC

Beschlagsortimente finden Sie auch hier im Katalog auf den Zaun-Zubehörseiten

Zaunprofil **Herrera** aus Kiefer KDI\*

Kreative, Tüftler und Handwerker wollen sie nicht missen: Zaunprofile und Zierbretter zur Selbstmontage eines Gartenzaunes. Individuell bestimmen Sie die Größe Ihrer Zaunfelder selbst. Und natürlich kann man damit auch viele andere Ideen verwirklichen! Neben den auf diesen Seiten gezeigten Profilen bieten Ihnen die vielen Dimensionen der Gartenbau- und Konstruktionshölzer, Palisaden, unbesäumten Bretter und Zaun- und Koppelriegel in diesem Katalog noch weitere Gestaltungsmittel. Entdecken Sie Ihre Möglichkeiten!

## Herrera-Selbstbau-Staketen

Stärke x Breite x Länge



20 x 145 x 1800 mm    20 x 145 x 900 mm

HOLZARTEN		Kiefer KDI*		Lärche**	
Artikel – Herrera		Art.-Nr.	€/Stck.	Art.-Nr.	€/Stck.
<b>Mindestabnahme 20 Stück. Bei geringerer Menge 50 % Aufpreis!</b>					
<b>Einzelstakete, B x H x L / cm</b>					
20 x 145 x 180	B	83060130-105	14,99	83060131-105	17,99
20 x 145 x 90	B	83060133-105	7,49	83060132-105	9,99
<b>Pfosten Rundkopf, B x H x L / cm</b>					
9 x 9 x 120		85010041-050	19,99	85020281-050	24,99
9 x 9 x 210		85010062-050	29,99	85020284-050	41,99

Alle Maße sind ca. Angaben

**i** Staketen aus gehobeltem Nadelholz. Ein Brettende ist gerundet (kopfgerundet). Pfosten: verzugsarmes Kreuzholz. \*grün kesseldruck-imprägniert, \*\*naturbelassen. Wir empfehlen einen Schutzanstrich gegen Bläue und Schimmel. B = Auftragsbezogene Fertigung – nicht ständig ab Lager verfügbar. Bitte beachten Sie in der Regel eine Lieferzeit von 2 – 3 Wochen.

## Vitoria-Selbstbau-Staketen

Stärke x Breite x Länge



16 x 120 x 900 mm    16 x 120 x 1200 mm    16 x 120 x 1500 mm    16 x 120 x 1800 mm

HOLZARTEN		Kiefer KDI*		Lärche**	
Artikel – Vitoria		Art.-Nr.	€/Stck.	Art.-Nr.	€/Stck.
<b>Mindestabnahme 20 Stück. Bei geringerer Menge 50 % Aufpreis!</b>					
<b>Einzelstakete, B x H x L / cm</b>					
1,6 x 12 x 90		83060143-060	4,99	83060147-060	6,99
1,6 x 12 x 120		83060144-060	5,99	83060148-060	7,99
1,6 x 12 x 150		83060145-060	6,99	83060149-060	8,99
1,6 x 12 x 180		83060146-060	7,99	83060162-060	9,99

Alle Maße sind ca. Angaben



Joda Exklusiv-Selbstbau-Staketen aus PVC, aus langlebigem Fensterkunststoff. Durch eine zusätzliche Aluminium-Verstärkung ist Joda Exklusiv besonders stabil und kann so mit hochwertigen Dekoren foliert werden.



Stärke x Breite x Länge



25 x 85 x 840 mm

### Einzelstakete, gerade

25 x 85 x 840 mm, inkl. Abdeckkappe rund

□ 90040511	6,99	€
■ 90040512	12,99	€

### Riegel, gerade

35 x 80 x 1800 mm

□ 90040521	22,99	€
■ 90040522	36,99	€

Wählen Sie zwischen der Basisfarbe weiß und 10 weiteren exklusiven Dekoren. Sonderfarben auf Anfrage möglich.

Basisfarbe weiß	silbergrau	anthrazit	mahagoni	golden oak	moosgrün
	irish oak	anteak	basaltgrau	winchester	monument oak

□ = Basisfarbe weiß    ? = Dekor nach Wahl

Nadelholz KDI grün

# VORGARTENZÄUNE SELBER BAUEN

Individuell bestimmen Sie die Größe Ihrer Zaunfelder selbst. Und natürlich kann man damit auch viele andere Ideen verwirklichen!

HOLZARTEN	Nadelholz KDI* grün		Lärche**	
Artikel	Art.-Nr.	€/Stck.	Art.-Nr.	€/Stck.
<b>Einzel-Zaunlatten – Kopf abgeschrägt, B x H x L / cm</b>				
3,5 x 5,5 x 80	83060107-080	3,59	83060140-080	4,39
3,5 x 5,5 x 100	83060108-080	4,59	83060141-080	5,79
3,5 x 5,5 x 180	83060109-080	8,49	83060142-080	9,99

Alle Maße sind ca. Angaben

Lattenzaun-Selbstbau-Staketten – Staketten 35 x 55 mm

Stärke x Breite x Länge

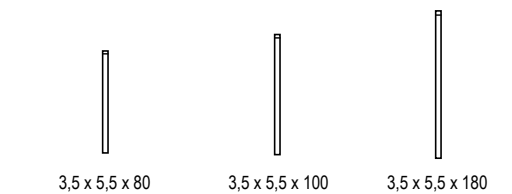

\*grün kesseldruckimprägniert \*\*naturbelassen. Wir empfehlen einen Schutzanstrich gegen Bläue und Schimmel.



Zubehör-Übersicht: Zubehör finden Sie ab Seite 190



Einschlag-Bodenhülse

Befestigungsschrauben

Beschläge/Befestigung

Zubehör Tore/Pforten

Holzschutz

Pfosten/Pfostenkappen

# BAUKASTEN – ZAUNANLAGEN IM SELBSTBAU

Mit Zaunprofilen erstellen Sie individuelle Elemente - auch Zaun-Lösungen für Gefällesituationen! Richtig planen: Bestimmen Sie die genaue Zaunlänge. Profildicke und -abstand wirken sich auf die Baulänge Ihrer Anlage aus.

Berechnungsbeispiel: Die Gesamtlänge mit den Pfosten soll 400 cm betragen. Dabei ist ein Anfangs-, Mittel- und Endpfosten einzuplanen, also z. B.  $3 \times \varnothing 9 \text{ cm} = 27 \text{ cm}$  sind von der Gesamtlänge abzuziehen. Die eigentlichen Felder werden also eine Gesamtbreite von  $(400 - 27) \div 2 = 186,5 \text{ cm}$  haben. Wir nehmen für unsere Berechnung das Zaunprofil  $20 \times 95 \text{ mm}$ , planen einen Staketenabstand von 45 mm ein.

Nun rechnen Sie für die Elementbreite von 186,5 cm (= 1865 mm):  $1865 \div 140 \text{ mm}$  (= Profildicke + Staketenabstand) = ca. 13 Profile. Berücksichtigen Sie links und rechts einen kleinen Abstand der Staketen vom Rand. Kalkulieren Sie dazu eine zusätzliche Fugenbreite von ca. 10–15 mm, um die Felder mit L-Beschlägen am Pfosten befestigen zu können. Es ergibt sich in diesem Beispiel die Elementbreite 1850 mm.

**Setzen der Pfosten:** Im Kapitel Beschläge und Zubehör finden Sie detailliert die Möglichkeiten. Befestigen Sie die Pfosten erst dann endgültig, wenn die Baukasten-Profile angeschraubt sind. Oft muss vor Ort alles noch gezogen oder gestaut werden.

**Querriegel:** Die tragenden Querriegel können zwischen den Pfosten mit L-Beschlägen befestigt werden. Interessante Alternative: Schrauben Sie die Riegel durchgehend vor die Pfosten. Auf diese Weise ergibt sich ein ununterbrochenes Endlosbild ohne sichtbare Pfosten.

**Montieren der Zaunprofile:** Nutzen Sie eine gespannte Richtschnur, wie auch beim Ausrichten der Pfosten. So geben Sie der Zaunoberkante einen gleichmäßigen Verlauf. Das ist dann besonders wichtig, wenn Sie in Gefällesituationen die Höhe des Zaunes gleichmäßig abfallen lassen wollen. Nehmen Sie ein passendes Distanzstück in Ihrer Fugenbreite. Damit gewährleisten Sie einen gleichmäßigen Abstand zwischen den einzelnen Zaunlatten. Bohren Sie die Zaunriegel vor. Die rückseitige Verschraubung der einzelnen Profile trägt wesentlich zum guten Arbeitsergebnis bei.

Um den unteren Abschluss des fertigen Elementes sauber zu gestalten – z. B. beim Folgen von Geländegefälle oder Treppenstufen etc. – können Sie problemlos das Element vom Pfosten abnehmen und ungehindert die Unterkante nachschneiden.

## Zierbretter-Profile A + B

Stärke x Breite x Länge



A: 19 x 120 x 900 mm



B: 26 x 140 x 900 mm

HOLZARTEN	Fichte KDI*		Fichte**	
Artikel	Art.-Nr.	€/Stck.	Art.-Nr.	€/Stck.
<b>Mindestabnahme 20 Stück. Bei geringerer Menge 50% Aufpreis!</b>				
<b>Zierbretter, Stärke x B x L / cm</b>				
A 19 x 120 x 900	84061140-200	15,49	72030020-200	14,99
B 26 x 140 x 900	84061141-150	18,79	72030010-150	18,29
<b>Leimholzpfosten winklig gekappt, B x H x L / cm</b>				
9 x 9 x 120	86019111-050	31,99	–	–
<b>Riegel, Länge 2 m, Dimension / mm</b>				
30 x 95 B	84061146-000	23,99	72020091-000	22,79

Alle Maße sind ca. Angaben



Zierbretter sind im Außenbereich vielseitig einsetzbar – z. B. als Balkon- und Zaunprofil oder als Geländer. Das Material: sauber gehobeltes/profilierendes Fichtenholz, roh oder bereits wetterfest \*grün kesseldruckimprägniert (KDI), \*\*naturbelassen. Wir empfehlen einen Schutzanstrich gegen Bläue und Schimmel.

Pflegeleicht dank streichfreier  
& abwaschbarer Oberfläche!



## DENVER | WPC

Dieser Vorgartenzaun verbindet zeitlosen Chic mit Wetterfestigkeit und Pflegeleichtigkeit. Der Materialmix aus WPC und Aluminium ist ein trendiger Hingucker für jedes Grundstück. Besonderes Detail: Die Verschraubungen verschwinden unsichtbar hinter Abdeckkleisten aus Aluminium; die Beschläge zur Befestigung der Zaunfelder am Pfosten sind inklusive.

MATERIAL	WPC, Alu pulverbesch., anthrazit		
Artikel	Art.-Nr.	€/Stck.	
<b>Zaun, B x H / cm</b>			
180 x 80	inkl. Befestigung	84074700-020	199,99
<b>Pforte, B x H / cm</b>			
100 x 80		84074710-005	279,99
<b>Doppeltor, B x H x L / cm</b>			
300 x 80		84074720-003	599,99
<b>Pfosten, B x H x L / cm</b>			
7 x 7 x 130	zum Einbetonieren	84074730-000	49,99
<b>Beschlag-Sortiment</b>			
<b>Edelstahl</b>			
Pforte		91040798-000	99,99
Doppeltor		91040799-000	199,99

Alle Maße sind ca. Angaben

### Elemente (B x H)

#### Zaun

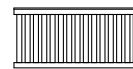

180 x 80 cm

#### Pforte



100 x 80 cm

#### Doppeltor

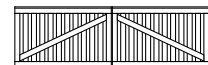

300 x 80 cm



Detailansicht Zaunsegment



Detailansichten Pfosten



WPC (Wood Polymer Composite) Material: UV-beständiges, pflegeleichtes WPC, Streben und Handlauf aus pulverbeschichtetem Aluminium, Schrauben und Beschläge sind aus rostfreiem Edelstahl (V<sub>2</sub>A). Alu-Pfosten: Pfosten teilweise vorgebohrt (für Beschläge). Pforte und Torflügel mit beidseitiger Diagonale.



Unsere **10 Jahre Garantie** auf UV-Beständigkeit, Farbechtheit und Witterungsbeständigkeit

Pflegeleicht dank streichfreier & abwaschbarer Oberfläche!



# JODA WEIDEZAUN | PVC

Ist eine universelle, langlebige und pflegeleichte Lösung. Ideal für Pferde- und Nutztierehaltung, oder auch für Vorgärten. Der Aufbau ist besonders einfach, weil sich die Zaunlatten an vorgefertigten Öffnungen in die Pfosten stecken, einrasten und dadurch arretieren lassen. Nägel und Schrauben sind dadurch nicht erforderlich.

## Elemente (B x H)

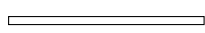
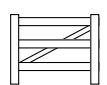
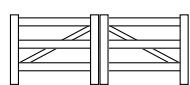
Zaunlatte	Pforte mit 3 Zaunlatten	Doppeltor mit 3 Zaunlatten
		
3,8 x 14 x 243,8 cm	120 x 125 cm	300 x 125 cm

MATERIAL		PVC, weiß	
Artikel		Art.-Nr.	€/Stck.
<b>Zaunlatte, B x H / cm</b>			
3,8 x 14 x 243,8		90041170-000	19,99
<b>Pforte, B x H / cm</b>			
120 x 125	ohne Beschlag	90041152-000	249,99
<b>Doppeltor, B x H x L / cm</b>			
300 x 125	ohne Beschlag	90041162-000	499,99
<b>Beschläge</b>			
Für Pforte		90041153-000	69,99
Für Doppeltor		90041163-000	139,99
<b>Pfosten, B x H x L / cm (Zaunhöhe 137,2 cm)</b>			
12,7 x 12,7 x 200	End-Pfosten für 3 Zaunlatten	90041112-000	39,99
11,7 x 11,7 x 200	Alu-Kern für End-Pfosten*	90041100-000	39,99
12,7 x 12,7 x 200	Mittel-Pfosten für 3 Zaunlatten	90041122-000	39,99
12,7 x 12,7 x 200	Eck-Pfosten für 3 Zaunlatten	90041132-000	39,99
12,7 x 12,7 x 200	3-Wege-Pfosten für 3 Zaunlatten	90041142-000	39,99
<b>Pfostenkappe, B x H x L / cm</b>			
12,7 x 12,7	übergreifend	90041180-000	9,99
12,7 x 12,7	innengreifend	90041182-000	9,99
<b>Stanzwerkzeug</b>			
	zum Ausstanzen der Zaunlatten	90041168-000	39,99

\* Bei End-Pfosten für Pforten und Doppeltore empfehlen wir den Alu-Kern zur Verstärkung der Stabilität.

**i** System-Zaunlatte 3,8 x 14 x 243,8 cm mit Arretierungsmechanismus (Einstecktiefe ca. 6,35 cm in den Pfosten). System-Pfosten 12,7 x 12,7 cm zum Einbetonieren. Vorgefertigt für 3 Zaunlatten (Zaunhöhe 137,2 cm). Pforten und Doppeltore sind fertig montiert ohne Beschläge.



Detailansicht Zaunlatte

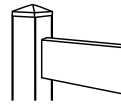

End-Pfosten

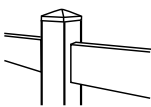

Mittel-Pfosten

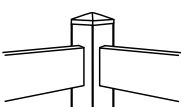

Eck-Pfosten

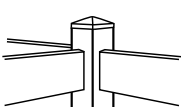

3-Wege-Pfosten



Pfostenkappe übergreifend



Pfostenkappe innengreifend



Stanzwerkzeug



gerade

**Unsere 10 Jahre Garantie**  
auf UV-Beständigkeit, Farbbechtheit und Witterungsbeständigkeit

Pflegeleicht dank streichfreier & abwaschbarer Oberfläche!



Unterbogen



Oberbogen

## JODA EASY | PVC Vorgartenzaun

Der elegante Joda Easy Vorgartenzaun aus hochwertigem Fensterkunststoff trennt nicht einfach nur Ihr Grundstück ab – er fasst Ihren Vorgarten in einen schönen Rahmen und gibt ihm einen unverwechselbaren Charakter. Die drei Grundformen gerade, Unterbogen und Oberbogen sind so konstruiert, dass diese sich auf Wunsch ganz einfach und passgenau miteinander kombinieren lassen.



### Elemente (B x H)

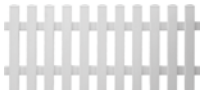

#### Zaunelement, gerade

1.800 x 750 mm, 11 Latten, je 750 mm lang

90040356 149,99 €



#### Pforte, gerade

1.010 x 750 mm, 6 Latten, je 750 mm lang, inkl. Standard-Schlossfräsung, ohne Beschlag-Set (separat erhältlich)

90040304 DIN links 249,99 €  
90041304 DIN rechts 249,99 €



#### Doppeltor, gerade

3.300 x 750 mm (je Flügel 1.620 x 750 mm), pro Flügel 10 Latten, je 750 mm lang, inkl. Standard-Schlossfräsung, ohne Beschlag-Set (separat erhältlich)

90040307 DIN links 499,99 €  
90041307 DIN rechts 499,99 €



#### Zaunelement, Unterbogen

1.800 x 750 mm, 11 Latten, 750-650 mm absteigend

90040302 169,99 €



#### Pforte, Unterbogen

1.010 x 750 mm, 6 Latten, je 750-650 mm absteigend, inkl. Standard-Schlossfräsung, ohne Beschlag-Set (separat erhältlich)

90040305 DIN links 269,99 €  
90041305 DIN rechts 269,99 €



#### Doppeltor, Unterbogen

3.300 x 750 mm (je Flügel 1.620 x 750 mm), pro Flügel 10 Latten, je 750-650 mm absteigend, inkl. Standard-Schlossfräsung, ohne Beschlag-Set (separat erhältlich)

90040308 DIN links 549,99 €  
90041308 DIN rechts 549,99 €



#### Zaunelement, Oberbogen

1.800 x 850 mm, 11 Latten, 750-850 mm aufsteigend

90040303 169,99 €



#### Pforte, Oberbogen

1.010 x 850 mm, 6 Latten, je 750-850 mm aufsteigend, inkl. Standard-Schlossfräsung, ohne Beschlag-Set (separat erhältlich)

90040306 DIN links 269,99 €  
90041306 DIN rechts 269,99 €



#### Doppeltor, Oberbogen

3.300 x 850 mm (je Flügel 1.620 x 850 mm), pro Flügel 10 Latten, je 750-850 mm aufsteigend, inkl. Standard-Schlossfräsung, ohne Beschlag-Set (separat erhältlich)

90040309 DIN links 549,99 €  
90041309 DIN rechts 549,99 €

Alle Maße sind ca. Angaben

**i** 11 Zaunlatten pro Zaunfeld. Lattenabstand: 72 mm, Zaunlatten: 25 x 85 mm, Rahmen: 35 x 80 mm mit 20 x 40 mm Alukern verstärkt. Diagonalverstrebung bei Pforten und Doppeltoren mit 40 x 40 mm Alukern verstärkt. Maßberechnung: Bei Verwendung der Befestigungssets pro Elementseite 15 mm für die Halter einrechnen. Bei den Pforten und Doppeltoren für die Bänder 25 mm und für den Toranschlag (Griffseite) 20 mm einrechnen.

**B** = Auftragsbezogene Fertigung – nicht ständig ab Lager verfügbar. Bitte beachten Sie in der Regel eine Lieferzeit von ca. 3–4 Wochen.

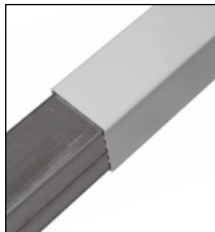

## Kunststoff-Pfosten

**Vierkantpfosten, Kunststoff zum Einbetonieren**  
100 x 100 mm, 900 mm lang, inkl. 1.400 mm Stahlkern

■ 90040900 **69,99 €**

**Vierkantpfosten, Kunststoff zum Aufschrauben**  
(ohne Pfostenschuh)  
100 x 100 mm, 900 mm lang, inkl. 900 mm Stahlkern

■ 90041900 **69,99 €**

**Pfostenschuh, Stahl zum Aufdübeln,**  
für Vierkantpfosten

■ 90040349 **29,99 €**



## Kunststoff-Pfostenkappen



**Pfostenkappe Flach**  
100 x 100 mm, für Vierkantpfosten

■ 90040399 **6,99 €**



**Pfostenkappe Pyramide**  
100 x 100 mm, für Vierkantpfosten

■ 90040324 **6,99 €**



**Pfostenkappe Halbrund**  
100 x 100 mm, für Vierkantpfosten

■ 90040327 **6,99 €**



**Kunststoffkleber,**  
zur Befestigung der Pfostenkappen

200 g 90040350 **14,99 €**

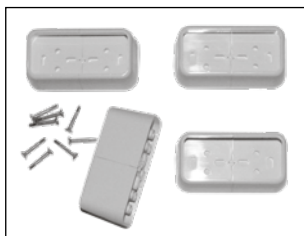

**Befestigungsset,**  
für Zaunemente,  
4 Halter weiß, inkl. Kleinmaterial

■ 90040347 **29,99 €**



**Spezial-Kunststoffreiniger,**  
für die optimale Zaunpflege

500 ml 90040351 **19,99 €**

Produktabbildungen ähnlich

## Beschlag-Sets für Pforten & Doppeltore

Die **Beschlag-Sets** sorgen dafür, dass die Pforten und Doppeltore der Vorgartenzaun-Serie **JODA Easy** besonders robust und stabil sind. **Verstellbare Bänder** gewährleisten deren optimale Funktion. Die enthaltene Drückergarnitur mit Profilylinder-Schloss (PZ) sowie das **verstellbare Schließblech** garantieren jederzeit ein sauberes und sicheres Schließen.

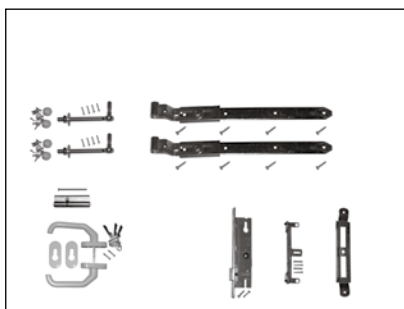

### Beschlag-Set für Pforten:

1 Drückergarnitur weiß mit Dorn, 2 Rosetten weiß, 1 verstellb. Schließblech, 1 PZ-Schloss, 1 Zylinder-schloss mit Schlüsseln, 2 Kloben, 2 Bänder 500 mm, inkl. Kleinmaterial

■ 90040494 **249,99 €**

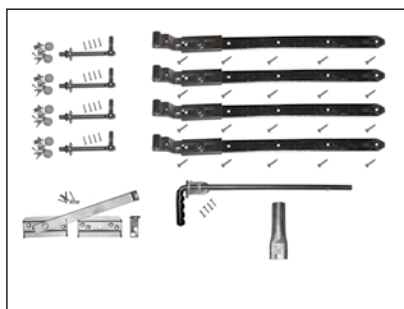

### Beschlag-Set für Doppeltore:

1 Doppeltorüberwurf titangrau, 4 Kloben, 4 Bänder 700 mm, 1 Bodenfeststeller mit Hülse, inkl. Kleinmaterial  
Hinweis für dieses Set: keine Standard-Schloss-fräsung bei den Doppeltoren

■ 90040365 **549,99 €**

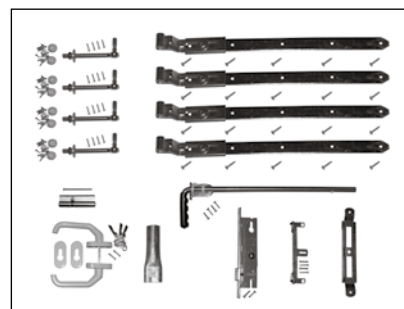

### Beschlag-Set für Doppeltore:

1 Drückergarnitur weiß mit Dorn, 2 Rosetten weiß, 1 verstellb. Schließblech, 1 PZ-Schloss, 1 Zylinder-schloss mit Schlüsseln, 4 Kloben, 4 Bänder 700 mm, 1 Bodenfeststeller mit Hülse, inkl. Kleinmaterial

■ 90040495 **549,99 €**

## WICHTIG: WIE SOLL SICH DAS DOPPELTOR ÖFFNEN?

Bitte geben Sie bei Doppeltoren unbedingt immer mit an, welcher Flügel zuerst geöffnet werden soll, dies ist der sogenannte „Gehflügel“. Der Flügel, der als zweites geöffnet werden soll, wird als „Standflügel“ bezeichnet. Das Schloss befindet sich stets am „Gehflügel“.

**Hinweis: Unsere Pforten und Doppeltore öffnen grundsätzlich nach innen.**

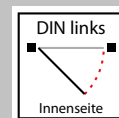

Die Anschlagseiten:  
Bestimmen Sie den „Gehflügel“!

# JODA EXKLUSIV | PVC Vorgartenzaun

Ihr Joda Exklusiv Vorgartenzaun, aus langlebigem Fensterkunststoff, kann ganz einfach nach Ihren Wünschen (Sonderanfertigungen möglich!) zusammengestellt werden.

Durch zusätzliche Verstärkung der Querriegel mit Aluminium ist Joda Exklusiv besonders stabil und kann so mit hochwertigen Dekoren foliert werden.



Unsere **10 Jahre Garantie**

auf UV-Beständigkeit, Farbbechtheit und Witterungsbeständigkeit

Pflegeleicht dank streichfreier & abwaschbarer Oberfläche!



golden oak

Wählen Sie zwischen der Basisfarbe weiß und 10 weiteren exklusiven Dekoren. Sonderfarben auf Anfrage möglich.

Basisfarbe weiß	silbergrau	anthrazit	mahagoni	golden oak	moosgrün
	irish oak	anteak	basaltgrau	winchester	monument oak

= Basisfarbe weiß = Dekor nach Wahl



## Elemente (B x H)

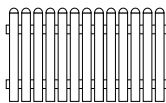

**Zaunelement, gerade** **B**  
1.800 x 840 mm, 13 Latten,  
je 840 mm lang

	90040840	199,99	€
	90040841	399,99	€

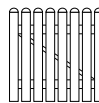

**Pforte, gerade** **B**  
1.000 x 840 mm, 8 Latten, je 840 mm lang,  
inkl. Standard-Schlossfräsung,  
ohne Beschlag-Set (separat erhältlich)

	90040846	DIN links	299,99	€
	90041846	DIN rechts	299,99	€
	90040847	DIN links	499,99	€
	90041847	DIN rechts	499,99	€

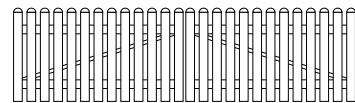

**Doppeltor, gerade** **B**  
3.340 x 840 mm (je Flügel 1.640 x 840 mm), pro Flügel  
13 Latten, je 840 mm lang, inkl. Standard-Schlossfräsung,  
ohne Beschlag-Set (separat erhältlich)

	90040852	DIN links	549,99	€
	90041852	DIN rechts	549,99	€
	90040853	DIN links	949,99	€
	90041853	DIN rechts	949,99	€

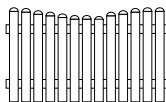

**Zaunelement, Unterbogen** **B**  
1.800 x 840 mm, 13 Latten,  
840-740 mm absteigend

	90040842	229,99	€
	90040843	429,99	€

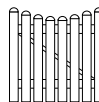

**Pforte, Unterbogen** **B**  
1.000 x 840 mm, 8 Latten, 840-740 mm  
absteigend, inkl. Standard-Schlossfräsung,  
ohne Beschlag-Set (separat erhältlich)

	90040848	DIN links	329,99	€
	90041848	DIN rechts	329,99	€
	90040849	DIN links	529,99	€
	90041849	DIN rechts	529,99	€

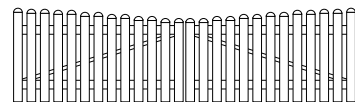

**Doppeltor, Unterbogen** **B**  
3.340 x 840 mm (je Flügel 1.640 x 840 mm), pro Flügel 13  
Latten, 840-740 mm absteigend, inkl. Standard-Schlossfräsung,  
ohne Beschlag-Set (separat erhältlich)

	90040854	DIN links	599,99	€
	90041854	DIN rechts	599,99	€
	90040855	DIN links	999,99	€
	90041855	DIN rechts	999,99	€

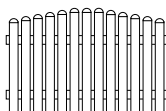

**Zaunelement, Oberbogen** **B**  
1.800 x 840 mm, 13 Latten,  
840-940 mm aufsteigend

	90040844	229,99	€
	90040845	429,99	€

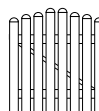

**Pforte, Oberbogen** **B**  
1.000 x 940 mm, 8 Latten, 840-940 mm  
aufsteigend, inkl. Standard-Schlossfräsung,  
ohne Beschlag-Set (separat erhältlich)

	90040850	DIN links	329,99	€
	90041850	DIN rechts	329,99	€
	90040851	DIN links	529,99	€
	90041851	DIN rechts	529,99	€

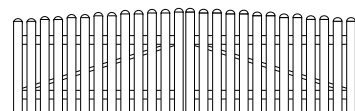

**Doppeltor, Oberbogen** **B**  
3.340 x 940 mm (je Flügel 1.640 x 940 mm), pro Flügel 13  
Latten, 840-940 mm aufsteigend, inkl. Standard-Schlossfräsung,  
ohne Beschlag-Set (separat erhältlich)

	90040856	DIN links	599,99	€
	90041856	DIN rechts	599,99	€
	90040857	DIN links	999,99	€
	90041857	DIN rechts	999,99	€

Alle Maße sind ca. Angaben

**i** 13 Zaunlatten pro Zaunfeld. Lattenabstand: 45 mm, Zaunlatten: 25 x 85 mm, Riegel: 35 x 80 mm mit 20 x 40 mm Alukern verstärkt. Diagonalverstrebung bei Pforten und Doppeltoren mit 40 x 40 mm Alukern verstärkt. Maßberechnung: Bei Verwendung der Befestigungssets pro Elementseite 15 mm für die Halter einrechnen. Bei den Pforten und Doppeltoren für die Bänder 25 mm und für den Toranschlag (Griffseite) 20 mm einrechnen.

**B** = Auftragsbezogene Fertigung – nicht ständig ab Lager verfügbar. Bitte beachten Sie in der Regel eine Lieferzeit von ca. 4–6 Wochen.

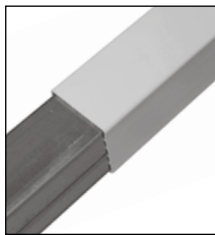

## Kunststoff-Pfosten

### Vierkantpfosten, Kunststoff zum Einbetonieren

100 x 100 mm, 950 mm lang, inkl. 1.500 mm Stahlkern

■	90040880	79,99	€
■	90040885	B 99,99	€

### Vierkantpfosten, Kunststoff zum Aufschrauben (ohne Pfostenschuh)

100 x 100 mm, 950 mm lang, inkl. 950 mm Stahlkern

■	90041880	79,99	€
■	90041885	B 99,99	€

### Pfostenschuh, Stahl zum Aufdübeln, für Vierkantpfosten, Stahl

■	90040349	29,99	€
---	----------	-------	---



## Kunststoff-Pfostenkappen



### Pfostenkappe Flach

100 x 100 mm, für Vierkantpfosten

■	90040399	6,99	€
■	90040490	B 9,99	€
■	*90040493	B 19,99	€



### Pfostenkappe Pyramide

100 x 100 mm, für Vierkantpfosten

■	90040324	6,99	€
■	90040481	B 9,99	€
■	*90040491	B 19,99	€



### Pfostenkappe Halbrund

100 x 100 mm, für Vierkantpfosten

■	90040327	6,99	€
■	90040482	B 9,99	€
■	*90040492	B 19,99	€



### Kunststoffkleber,

zur Befestigung der Pfostenkappen

200 g	90040350	14,99	€
-------	----------	-------	---

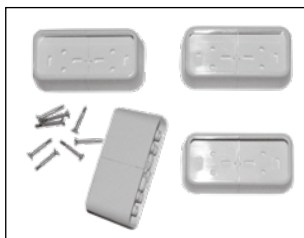

### Befestigungsset,

für Zaunelemente, 4 Halter, inkl. Kleinmaterial

■	90040347	29,99	€
■	90040387	B 39,99	€
■	*90040471	B 69,99	€



### Spezial-Kunststoffreiniger,

für die optimale Zaunpflege

500 ml	90040351	19,99	€
--------	----------	-------	---

Produktabbildungen ähnlich

## Beschlag-Sets für Pforten & Doppeltore

Die **Beschlag-Sets** sorgen dafür, dass die Pforten und Doppeltore der Vorgartenzaun-Serie **JODA Exklusiv** besonders robust und stabil sind. **Verstellbare Bänder** gewährleisten deren optimale Funktion. Die enthaltene Drückergarnitur mit Profilylinder-Schloss (PZ) sowie das **verstellbare Schließblech** garantieren jederzeit ein sauberes und sicheres Schließen.



### Beschlag-Set für Pforten:

1 Drückergarnitur titangrau mit Dorn, 2 Rosetten titangrau, 1 verstellb. Schließblech, 1 PZ-Schloss, 1 Zylinderschloss mit Schlüsseln, 2 Kloben, 2 Bänder 500 mm, inkl. Kleinmaterial

■	90040496	249,99	€
---	----------	--------	---

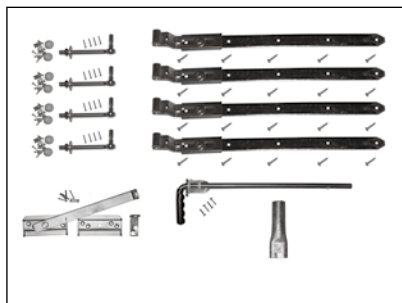

### Beschlag-Set für Doppeltore:

1 Doppeltorüberwurf titangrau, 4 Kloben, 4 Bänder 700 mm, 1 Bodenfeststeller mit Hülse, inkl. Kleinmaterial  
Hinweis für dieses Set: keine Standard-Schlossfräsung bei den Doppeltoren

■	90040365	549,99	€
---	----------	--------	---

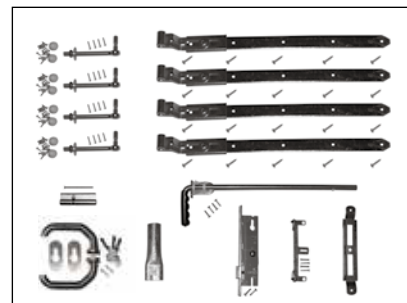

### Beschlag-Set für Doppeltore:

1 Drückergarnitur titangrau mit Dorn, 2 Rosetten titangrau, 1 verstellb. Schließblech, 1 PZ-Schloss, 1 Zylinderschloss mit Schlüsseln, 4 Kloben, 4 Bänder 700 mm, 1 Bodenfeststeller mit Hülse, inkl. Kleinmaterial

■	90040497	549,99	€
---	----------	--------	---

## WICHTIG: WIE SOLL SICH DAS DOPPELTOR ÖFFNEN?

Bitte geben Sie bei Doppeltoren unbedingt immer mit an, welcher Flügel zuerst geöffnet werden soll, dies ist der sogenannte „Gehflügel“. Der Flügel, der als zweites geöffnet werden soll, wird als „Standflügel“ bezeichnet. Das Schloss befindet sich stets am „Gehflügel“.

**Hinweis: Unsere Pforten und Doppeltore öffnen grundsätzlich nach innen.**

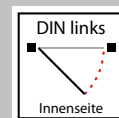
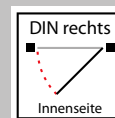

Die Anschlagseiten:  
Bestimmen Sie den „Gehflügel“!

\* Foliierte Dekore mit Holzmaserung (mahagoni, golden oak, monument oak, irish oak, anteak, winchester)



Unsere **10 Jahre Garantie** auf UV-Beständigkeit, Farbbechtheit und Witterungsbeständigkeit

Pflegeleicht dank streichfreier & abwaschbarer Oberfläche! 

Sonderanfertigungen auf Anfrage möglich!

# JODA EXKLUSIV II | weiß



## PVC – Vorgartenzaun

Dieser Zaun bietet nicht nur eine attraktive Optik, sondern überzeugt auch durch seine praktischen Eigenschaften. Perfekt für alle, die eine wartungsarme und langlebige Lösung suchen!

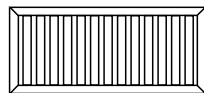

**Zaunelement, gerade** B  
180 x 80 cm, 13 Latten, je 80 cm lang

□ 90025600	249,99	€
■ 90025605	499,99	€

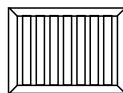

**Pforte, gerade** B  
100 x 80 cm, 8 Latten, je 80 cm lang, inkl. Standard-Schlossfräsung, ohne Beschlag-Set (separat erhältlich)

□ 90025601 DIN links	399,99	€
□ 90025602 DIN rechts	399,99	€
■ 90025606 DIN links	699,99	€
■ 90025607 DIN rechts	699,99	€

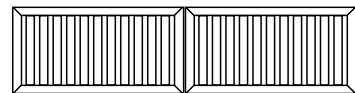

**Doppeltor, gerade** B  
334 x 80 cm (je Flügel 1.64 x 80 cm), pro Flügel 11 Latten, je 80 cm lang, inkl. Standard-Schlossfräsung, ohne Beschlag-Set (separat erhältlich)

□ 90025603 DIN links	799,99	€
□ 90025604 DIN rechts	799,99	€
■ 90025608 DIN links	1.199,99	€
■ 90025609 DIN rechts	1.199,99	€

Alle Maße sind ca. Angaben



Rahmen und Pfosten anthrazit, Füllung winchester



Rahmen und Pfosten silbergrau, Füllung Basaltgrau

Wählen Sie zwischen der Basisfarbe weiß und 10 weiteren exklusiven Dekoren. Sonderfarben auf Anfrage möglich.

Basisfarbe weiß	silbergrau	anthrazit	mahagoni	golden oak
	irish oak	anteak	basaltgrau	winchester
□ = Basisfarbe weiß	■ ? = Dekor nach Wahl	moosgrün	monument oak	

B = Auftragsbezogene Fertigung – nicht ständig ab Lager verfügbar. Bitte beachten Sie in der Regel eine Lieferzeit von ca. 4–6 Wochen.

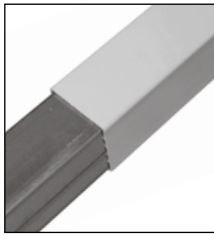

## Kunststoff-Pfosten

**Vierkantpfosten, Kunststoff zum Einbetonieren**  
100 x 100 mm, 950 mm lang, inkl. 1.500 mm Stahlkern

□	90040880	79,99	€
■	90040885	B 99,99	€

**Vierkantpfosten, Kunststoff zum Aufschrauben (ohne Pfostenschuh)**  
100 x 100 mm, 950 mm lang, inkl. 950 mm Stahlkern

□	90041880	79,99	€
■	90041885	B 99,99	€

**Pfostenschuh, Stahl zum Aufdübeln,**  
für Vierkantpfosten, Stahl

■	90040349	29,99	€
---	----------	-------	---



## Kunststoff-Pfostenkappen



**Pfostenkappe Flach**  
100 x 100 mm, für Vierkantpfosten

□	90040399	6,99	€
■	90040490	B 9,99	€
■	*90040493	B 19,99	€



**Pfostenkappe Pyramide**  
100 x 100 mm, für Vierkantpfosten

□	90040324	6,99	€
■	90040481	B 9,99	€
■	*90040491	B 19,99	€

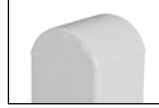

**Pfostenkappe Halbrund**  
100 x 100 mm, für Vierkantpfosten

□	90040327	6,99	€
■	90040482	B 9,99	€
■	*90040492	B 19,99	€

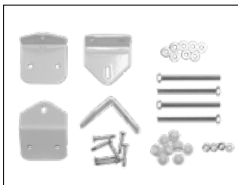

**Befestigungsset,**  
für Zaunelemente,  
4 Halter weiß, inkl. Kleinmaterial

□	90040342	39,99	€
---	----------	-------	---

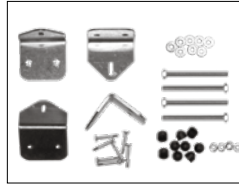

**Befestigungsset,**  
für Zaunelemente,  
4 Halter titangrau, inkl. Kleinmaterial

■	90040487	39,99	€
---	----------	-------	---



Produktabbildungen ähnlich

**Spezial-Kunststoffreiniger,**  
für die optimale Zaunpflege

500 ml	90040351	19,99	€
--------	----------	-------	---



**Kunststoffkleber,**  
zur Befestigung der Pfostenkappen

200 g	90040350	14,99	€
-------	----------	-------	---

## Beschlag-Sets für Pforten & Doppeltore

Die **Beschlag-Sets** sorgen dafür, dass die Pforten und Doppeltore der Vorgartenzaun-Serie **Joda Exklusiv** besonders robust und stabil sind. **Verstellbare Bänder** gewährleisten deren optimale Funktion. Die enthaltene Drückergarnitur mit Profilylinder-Schloss (PZ) sowie das **verstellbare Schließblech** garantieren jederzeit ein sauberes und sicheres Schließen.

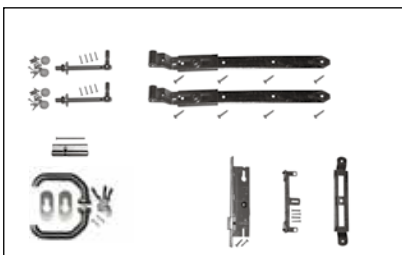

**Beschlag-Set für Pforten:**

1 Drückergarnitur titangrau mit Dorn, 2 Rosetten titangrau, 1 verstellb. Schließblech, 1 PZ-Schloss, 1 Zylinderschloss mit Schlüsseln, 2 Kloben, 2 Bänder 500 mm, inkl. Kleinmaterial

■	90040496	249,99	€
---	----------	--------	---

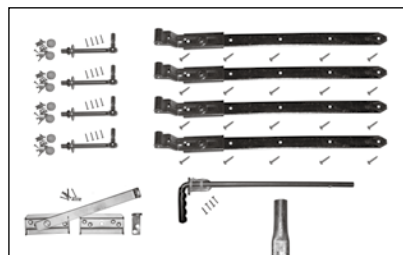

**Beschlag-Set für Doppeltore:**

1 Doppeltorüberwurf titangrau, 4 Kloben, 4 Bänder 700 mm, 1 Bodenfeststeller mit Hülse, inkl. Kleinmaterial  
**Hinweis für dieses Set:** keine Standard-Schlossfräsung bei den Doppeltoren

■	90040365	549,99	€
---	----------	--------	---

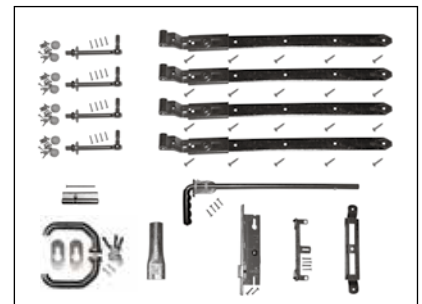

**Beschlag-Set für Doppeltore:**

1 Drückergarnitur titangrau mit Dorn, 2 Rosetten titangrau, 1 verstellb. Schließblech, 1 PZ-Schloss, 1 Zylinderschloss mit Schlüsseln, 4 Kloben, 4 Bänder 700 mm, 1 Bodenfeststeller mit Hülse, inkl. Kleinmaterial

■	90040497	549,99	€
---	----------	--------	---

## WICHTIG: WIE SOLL SICH DAS DOPPELTOR ÖFFNEN?

Bitte geben Sie bei Doppeltoren unbedingt immer mit an, welcher Flügel zuerst geöffnet werden soll, dies ist der sogenannte „Gehflügel“. Der Flügel, der als zweites geöffnet werden soll, wird als „Standflügel“ bezeichnet. Das Schloss befindet sich stets am „Gehflügel“.

**Hinweis:** Unsere Pforten und Doppeltore öffnen grundsätzlich nach innen.

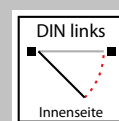
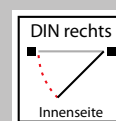

Die Anschlagseiten:  
Bestimmen Sie den „Gehflügel“!

\* Foliierte Dekore mit Holzmaserung (mahagoni, golden oak, monument oak, irish oak, anteak, winchester)





# VORGARTENZÄUNE-TYPENÜBERSICHT

## SCHÖNE RAHMEN FÜR IHREN VORGARTEN







Vor dem Haus trifft Öffentlichkeit auf Privatsphäre und die Zäune werden als „Visitenkarte“ zum wesentlichen Element der Gestaltung. Damit alles „stimmig“ wird, fertigt Joda® z. B. für eine optimale Formbeständigkeit Pforten und Doppeltore mit hochwertigem Leimholz\*, nutzt mit Liebe zum Detail natürlich starkes Holz aus nachhaltig bewirtschafteten Wäldern!

Entdecken Sie eine Kollektion natürlicher und repräsentativer „Grenzgänger“



\* gilt für die meisten Riegel und die Diagonal-Hölzer. Typ „Friesland“ erhalten Sie mit Vollholzriegeln.

<b>FRIESLAND</b>		Doppeltor	Pforte	mit Unterbogen	Pforte
Diesen Zaun finden Sie auf Seite 140					
<b>Maße (B x H/cm)</b>	<b>180 x 80</b>	<b>300 x 80</b>	<b>100 x 80</b>	<b>180 x 80/70</b>	<b>100 x 80/90</b>
Nadelholz KDI	83071081	83071087	83071085	83071083	83071098
Lärche	83073100	83073101	83073102	83073103	-
Fichte KDI braun	83101310	83101312	83101311	-	-
Fichte basaltgrau	84171913	84171915	84171914	-	-



  

<b>HOLSTEINZAUN 68</b>		Doppeltor	Pforte		Doppeltor	Pforte
Diesen Zaun finden Sie auf Seite 141						
<b>Maße (B x H/cm)</b>	<b>200 x 100</b>	<b>300 x 100</b>	<b>100 x 100</b>	<b>200 x 80</b>	<b>300 x 80</b>	<b>100 x 80</b>
Nadelholz KDI	83070416	83070445	83070430	83070411	83070440	83070425
Lärche	83070418	83070447	83070432	83070413	83070442	83070427







  

<b>HOLSTEINZAUN 68</b>		Doppeltor	Pforte
Diesen Zaun finden Sie auf Seite 141			
<b>Maße (B x H/cm)</b>	<b>200 x 60</b>	<b>300 x 60</b>	<b>100 x 60</b>
Nadelholz KDI	83070406	83070435	83070420







  

<b>HOLSTEINZAUN 95</b>		Doppeltor	Pforte
Diesen Zaun finden Sie auf Seite 142			
<b>Maße (B x H/cm)</b>	<b>200 x 60</b>	<b>300 x 60</b>	<b>100 x 60</b>
Nadelholz KDI	83070456	83070485	83070470

<b>HOLSTEINZAUN 95</b>		Doppeltor	Pforte		Doppeltor	Pforte
Diesen Zaun finden Sie auf Seite 142						
<b>Maße (B x H/cm)</b>	<b>200 x 100</b>	<b>300 x 100</b>	<b>100 x 100</b>	<b>200 x 80</b>	<b>300 x 80</b>	<b>100 x 80</b>
Nadelholz KDI	83070468	83070495	83070480	83070461	83070490	83070475
Lärche	83070469	83070498	83070483	83070467	83070496	83070481
Fichte gauweiß	-	-	-	83023401	83023403	83023402
Fichte grau	-	-	-	83070067	83070066	83070065

<b>EIDERZAUN</b>		m. Unterbogen	Doppeltor	Pforte	m. Unterbogen	Doppeltor	Pforte
Diesen Zaun finden Sie auf Seite 144							
<b>Maße (B x H/cm)</b>	<b>200 x 90/80</b>	<b>300 x 90/100</b>	<b>100 x 90/100</b>	<b>200 x 80/70</b>	<b>300 x 80/90</b>	<b>100 x 80/90</b>	
Nadelholz KDI	83070544	83070565	83070555	83070541	83070560	83070550	
Lärche	83070549	83070568	83070558	83070547	83070566	83070556	

### EIDERZAUN PREMIUM

mit Unterbogen

Doppeltor

Pforte

Diese Zäune finden Sie auf Seite 145

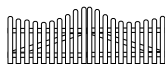
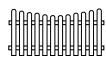

Maße (B x H/cm)	180 x 80/65	300 x 80/105	100 x 80/105
Lärche	83070570	83070571	83070572

### HOLSTEINZAUN PREMIUM

Doppeltor

Pforte

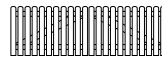

Maße (B x H/cm)	180 x 80	300 x 80	100 x 80
	83070459	83070499	83070484

### FÖRDEZAUN

Doppeltor

Pforte

Diesen Zaun finden Sie auf Seite 146



Maße (B x H/cm)	180 x 80	300 x 80	100 x 80
Lärche	83071792	83070102	83071812

### GRANADA

Pforte

Diese Zäune finden Sie auf Seite 147



Maße (B x H/cm)	190 x 80	100 x 80
Europäische Lärche	83072045	83072046

### LUGANO

mit Rankgitter

Diesen Zaun finden Sie auf Seite 148

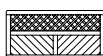

Maße (B x H/cm)	180 x 90 cm	90 x 90 cm	180 x 90 cm	90 x 90 cm
Fichte KDI	83074195	83074197	83074196	83074198
Lärche/Douglasie	83074159	83074161	83074160	83074162
Fichte grauweiß	83081318	83081319	83081324	83081325
Fichte Pinie	83081303	83081304	83081309	83081310
Fichte granit	83081437	83081438	83081439	83081440
Fichte grau	83070014	83070016	83070015	83070017

### FAABORG II

Diesen Zaun finden Sie auf Seite 149

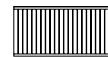

Maße (B x H/cm)	180 x 90
Lärche/Douglasie	83074609

### LATTENZAUN

Doppeltor

Pforte

Diesen Zaun finden Sie auf Seite 150

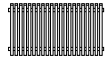

Maße (B x H/cm)	200 x 100	300 x 100	100 x 100	200 x 80	300 x 80	100 x 80
Nadelholz KDI	83070719	83070728	83070733	83070718	83070727	83070732
Lärche	83070753	83070748	83070745	83070752	83070747	83070744
Fichte grau		-	-	83025212	83025214	83025213

### LATTENZAUN VARIO

Diesen Zaun finden Sie auf Seite 151



Maße (B x H/cm)	200 x 80
Lärche/Douglasie	83081234

### USEDOM

Diesen Zaun finden Sie auf Seite 152



Maße (B x H/cm)	200 x 100/94	300 x 100/94	400 x 100/94	100 x 100/94
Nadelholz KDI	83070735	83070736	83110009	83070737
Nadelholz weiß	83070755	83070756	83070756	83070757
Lärche	83071300	83071302	83071303	83071301

### NORDERNEY

Doppeltor

Doppeltor

Pforte

Diesen Zaun finden Sie auf Seite 154

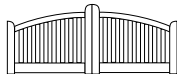

Maße (B x H/cm)	180 x 90/80/95	300 x 90/80/120	400 x 90/80/120	100 x 90/80/90
Nadelholz KDI	83071040	83071035	83100008	83071050
Nadelholz weiß	83071055	83071030	-	83071045
Lärche	83071310	83071312	83071313	83071311

### AMMERLAND

Doppeltor

Doppeltor

Pforte

Diesen Zaun finden Sie auf Seite 155

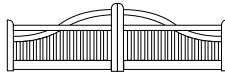

Maße (B x H/cm)	300 x 90/80/120	400 x 90/80/120	100 x 90/80/100
Nadelholz KDI	83071001	83100007	83071015
Nadelholz weiß	83071005	-	83071020
Lärche	83071322	83071323	83071321

### JÄGERZAUN 56

Scherenfeld

Doppeltor

Pforte

Scherenfeld

Doppeltor

Pforte

Diesen Zaun finden Sie auf Seite 156

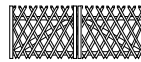
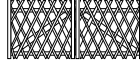
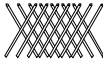

Maße (B x H/cm)	250 x 120	300 x 120	100 x 120	250 x 100	300 x 100	100 x 100
Kiefer KDI grün	83060126	83060063	83060093	83060125	83060061	83060091
Kiefer KDI braun	83060122	83060062	83060092	83060121	83060060	83060090

### JÄGERZAUN 70

Scherenfeld

Doppeltor

Pforte

Scherenfeld

Doppeltor

Pforte

Diesen Zaun finden Sie auf Seite 157

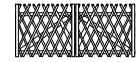
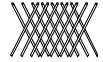

Maße (B x H/cm)	250 x 120	300 x 120	100 x 120	250 x 100	300 x 100	100 x 100
Kiefer KDI	84062203	84062211	84062207	84062202	84062210	84062206

### JÄGERZAUN 70

Scherenfeld

Doppeltor

Pforte

Scherenfeld

Doppeltor

Pforte

Diesen Zaun finden Sie auf Seite 157



Maße (B x H/cm)	250 x 80	300 x 80	100 x 80	250 x 60	300 x 60	100 x 60
Kiefer KDI	84062201	84062209	84062205	84062200	84062208	84062204

### STAKETENZAUN 60

Doppeltor

Pforte

Doppeltor

Pforte

Diesen Zaun finden Sie auf Seite 158

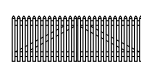
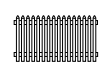
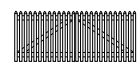
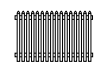

Maße (B x H/cm)	200 x 100	300 x 100	100 x 100	200 x 80	300 x 80	100 x 80
Kiefer KDI	83070031	83070150	83070270	83070021	83070140	83070260

### STAKETENZAUN 60

Doppeltor

Pforte

Diesen Zaun finden Sie auf Seite 158

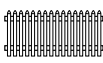

Maße (B x H/cm)	200 x 60	300 x 60	100 x 60
Kiefer KDI	83070011	83070130	83070250

### STAKETENZAUN 80

Doppeltor

Pforte

Doppeltor

Pforte

Diesen Zaun finden Sie auf Seite 159

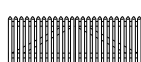

Maße (B x H/cm)	200 x 100	300 x 100	100 x 100	200 x 80	300 x 80	100 x 80
Kiefer KDI	83070091	83070210	83070330	83070081	83070200	83070320

### STAKETENZAUN 80

Doppeltor

Pforte

m. Unterbogen

Doppeltor

Pforte  
m. Oberbogen

Diesen Zaun finden Sie auf Seite 159

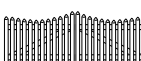

Maße (B x H/cm)	200 x 60	300 x 60	100 x 60	200 x 80/70	300 x 80/90	100 x 80/90
Kiefer KDI	83070071	83070190	83070310	83070111	83070230	83070350

**RUSTIK-ROLLZAUN HASELNUSS, ABSTAND STAKETEN 3 - 4 CM**

Diesen Zaun finden Sie auf Seite 160

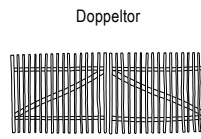
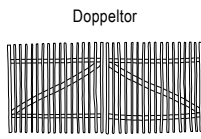

Maße (B x H/cm)	500 x 150	300 x 150	100 x 150	500 x 120	300 x 120	100 x 120
Haselnuss	84062269	84062256	84062252	84062268	84062255	84062251

Doppeltor

Pforte

Doppeltor

Pforte



Maße (B x H/cm)	500 x 90	300 x 90	100 x 90	500 x 50	300 x 50	100 x 50
Haselnuss	84062267	84062254	84062250	84062266	84062253	84062249

**RUSTIK-ROLLZAUN HASELNUSS, ABSTAND STAKETEN 7 - 8 CM**

Diesen Zaun finden Sie auf Seite 161

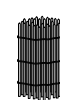
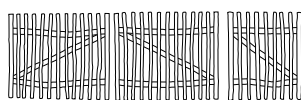

Maße (B x H/cm)	500 x 150	300 x 150	100 x 150	1000 x 120	300 x 120	100 x 120
Haselnuss	84062273	84062264	84062260	84062272	84062263	84062259

Doppeltor

Pforte

Doppeltor

Pforte



Maße (B x H/cm)	1000 x 90	300 x 90	100 x 90	1000 x 50	300 x 50	100 x 50
Haselnuss	84062271	84062262	84062258	84062270	84062261	84062257

**RUSTIK-ROLLZAUN ROBINIE, ABSTAND STAKETEN 7 - 8 CM**

Diesen Zaun finden Sie auf Seite 162

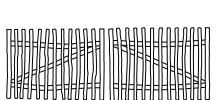
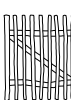
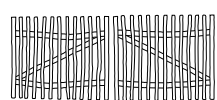

Maße (B x H/cm)	500 x 150	300 x 150	100 x 150	500 x 120	300 x 120	100 x 120
Robinie	84006051	84006057	84006054	84006050	84006056	84006053

Doppeltor

Pforte



Maße (B x H/cm)	500 x 90	300 x 90	100 x 90
Robinie	84006049	84006055	84006052

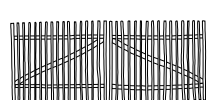
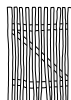
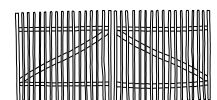

**RUSTIK-ROLLZAUN ROBINIE, ABSTAND STAKETEN 3 - 4 CM**

Diesen Zaun finden Sie auf Seite 162



Maße (B x H/cm)	500 x 150	300 x 150	100 x 150	500 x 120	300 x 120	100 x 120
Robinie	84006042	84006048	84006045	84006041	84006047	84006044

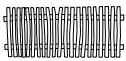





## ALTMARK

	Zaun	Doppeltor	Pforte
Diesen Zaun finden Sie auf Seite 163			
<b>Maße (B x H/cm)</b>	<b>180 x 80</b>	<b>300 x 80</b>	<b>100 x 80</b>
<b>Haselnuss</b>	84072729	84072731	84072730







## PONDEROSA

Diesen Zaun finden Sie auf Seite 167		
<b>Maße (B x H/cm)</b>		<b>180 x 80</b>
<b>Kiefer KDI</b>		84006020
<b>Lärche gehobelt</b>		84006021
<b>Kiefer KDI Braun</b>		83001309





## BONANZA-ZAUN SÄGERAU

	Doppeltor	Pforte	Doppeltor	Pforte	Doppeltor	Pforte
Diesen Zaun finden Sie auf Seite 164						
<b>Maße (B x H/cm)</b>	<b>300 x 100</b>	<b>100 x 100</b>	<b>300 x 80</b>	<b>100 x 80</b>	<b>300 x 60</b>	<b>100 x 60</b>
<b>Kiefer KDI</b>	83030160	83030130	83030150	83030120	83030140	83030110
<b>Lärche</b>	83030240	83030225	83030235	83030220	83030230	83030215
<b>Kiefer KDI braun</b>	83001321	83001318	83001322	83001319	83001323	83001320



## BONANZA-ZAUN BEIDSEITIG GEHOBELT

	Doppeltor	Pforte	Doppeltor	Pforte	Doppeltor	Pforte
Diesen Zaun finden Sie auf Seite 165						
<b>Maße (B x H/cm)</b>	<b>300 x 100</b>	<b>100 x 100</b>	<b>300 x 80</b>	<b>100 x 80</b>	<b>300 x 60</b>	<b>100 x 60</b>
<b>Kiefer KDI</b>	83030182	83030185	83030181	83030184	83030180	83030183
<b>Lärche</b>	83030243	83030227	83030237	83030223	83030233	83030217



## BONANZA-ZAUN BRETTER BEIDSEITIG GEHOBELT



	Höhe 16 - 20 cm	Höhe 16 - 20 cm	Höhe 21 - 26 cm	Höhe 21 - 26 cm
Diesen Zaun finden Sie auf Seite 165/166				
<b>Maße (B x H/cm)</b>	<b>L = 250 – Stärke 2,4</b>	<b>L = 300 – Stärke 2,4</b>	<b>L = 400 – Stärke 2,6</b>	<b>L = 500 – Stärke 2,6</b>
<b>Kiefer KDI</b>	-	-	83030061	83030062
<b>Lärche</b>	-	-	83030206	83030207
<b>Robinie</b>	82020868	82020870	-	-





## BONANZA-ZAUN BRETTER SÄGERAU



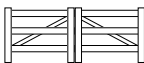

	Höhe 18 - 23 cm	Höhe 18 - 23 cm	Höhe 18 - 23 cm
Diesen Zaun finden Sie auf Seite 164			
<b>Maße (B x H/cm)</b>	<b>L = 250 – Stärke 2,4</b>	<b>L = 400 – Stärke 2,4</b>	<b>L = 500 – Stärke 2,4</b>
<b>Kiefer KDI</b>	83030011	83030012	83030013
<b>Lärche</b>	-	83030201	83030202
<b>Kiefer KDI braun</b>	-	83001314	83001315
<b>Maße (B x H/cm)</b>	<b>Höhe 21 - 26 cm L = 250 – Stärke 3,0</b>	<b>Höhe 21 - 26 cm L = 400 – Stärke 3,0</b>	<b>Höhe 21 - 26 cm L = 500 – Stärke 3,0</b>
<b>Kiefer KDI</b>	-	83030031	83030032
<b>Lärche</b>	-	83030211	83030212
<b>Kiefer KDI braun</b>	-	83001316	83001317





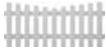

DENVER – WPC	Zaun	Pforte	Doppeltor
Diesen Zaun finden Sie auf der Seite 172			
<b>Maße (B x H/cm)</b>	<b>180 x 80 cm</b>	<b>100 x 80 cm</b>	<b>300 x 80 cm</b>
<b>WPC anthrazit</b>	84074700	84074710	84074720





WEIDEZAUN	Zaunlatte	Pforte	Doppeltor
Diesen Zaun finden Sie auf der Seite 173			
<b>Maße (B x H/cm)</b>	<b>3,8 x 14 x 243,8 cm</b>	<b>121,9 x 137,2 cm</b>	<b>243,8 x 137,2 cm</b>
<b>PVC, weiß</b>	90041170	90041152	90041162





JODA EASY	Zaun	Pforte	Doppeltor		
Diesen Zaun finden Sie auf der Seite 174					
<b>Maße (B x H/cm)</b>	<b>180 x 74 cm</b>	<b>101 x 75 cm / links</b>	<b>101 x 75 cm / rechts</b>	<b>330 x 75 cm / links</b>	<b>330 x 75 cm / rechts</b>
<b>PVC, weiß</b>	90040356	90040304	90041304	90040307	90041307





JODA EASY	Zaun	Pforte	Doppeltor		
Diesen Zaun finden Sie auf der Seite 174					
<b>Maße (B x H/cm)</b>	<b>180 x 75 cm</b>	<b>101 x 75 cm / links</b>	<b>101 x 75 cm / rechts</b>	<b>330 x 75 cm / links</b>	<b>330 x 75 cm / rechts</b>
<b>PVC, weiß</b>	90040302	90040305	90041305	90040308	90041308

JODA EASY	Zaun	Pforte	Doppeltor		
Diesen Zaun finden Sie auf der Seite 174					
<b>Maße (B x H/cm)</b>	<b>180 x 75 cm</b>	<b>101 x 85 cm / links</b>	<b>101 x 85 cm / rechts</b>	<b>330 x 85 cm / links</b>	<b>330 x 85 cm / rechts</b>
<b>PVC, weiß</b>	90040303	90040306	90041306	90040309	90041309



JODA EXKLUSIV	Zaun	Pforte	Doppeltor		
Diesen Zaun finden Sie auf der Seite 176					
<b>Maße (B x H/cm)</b>	<b>180 x 84 cm</b>	<b>100 x 84 cm / links</b>	<b>100 x 84 cm / rechts</b>	<b>334 x 804 cm / links</b>	<b>334 x 84 cm / rechts</b>
<b>PVC, weiß</b>	90040840	90040846	90041846	90040852	90041852
<b>PVC Dekor nach Wahl</b>	90040841	90040847	90041847	90040853	90041853

JODA EXKLUSIV	Zaun	Pforte	Doppeltor		
Diesen Zaun finden Sie auf der Seite 176					
<b>Maße (B x H/cm)</b>	<b>180 x 84 cm</b>	<b>100 x 84 cm / links</b>	<b>100 x 84 cm / rechts</b>	<b>334 x 84 cm / links</b>	<b>334 x 84 cm / rechts</b>
<b>PVC, weiß</b>	90040842	90040848	90041848	90040854	90041854
<b>PVC Dekor nach Wahl</b>	90040843	90040849	90041849	90040855	90041855

JODA EXKLUSIV	Zaun	Pforte	Doppeltor		
Diesen Zaun finden Sie auf der Seite 176					
<b>Maße (B x H/cm)</b>	<b>180 x 84 cm</b>	<b>100 x 94 cm / links</b>	<b>100 x 94 cm / rechts</b>	<b>334 x 94 cm / links</b>	<b>334 x 94 cm / rechts</b>
<b>PVC, weiß</b>	90040844	90040850	90041850	90040856	90041856
<b>PVC Dekor nach Wahl</b>	90040845	90040851	90041851	90040857	90041857





JODA EXKLUSIV II	Zaun	Pforte	Doppeltor		
Diesen Zaun finden Sie auf der Seite 178					
<b>Maße (B x H/cm)</b>	<b>180 x 80 cm</b>	<b>100 x 80 cm / links</b>	<b>100 x 80 cm / rechts</b>	<b>334 x 80 cm / links</b>	<b>334 x 80 cm / rechts</b>
<b>PVC, weiß</b>	90025600	90025601	90025602	90025603	90025604
<b>PVC Dekor nach Wahl</b>	90025605	90025606	90025607	90025608	90025609



Foto: AdobeStock/Monkey Business

# HALT UND ZIERDE – WIE SIE PFOSTEN RICHTIG VERANKERN!

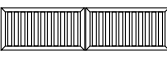
**Pfosten sind die tragenden Konstruktionselemente an Zäunen oder Toranlagen. Die Basis der Zaunanlagen sollte stets mit Bedacht gewählt werden. Die Einbautiefe und die Art der Verankerung der Pfosten im Erdbereich hängt von verschiedenen Faktoren wie der Beschaffenheit des Bodens, Beanspruchung etc. ab. Die Joda® Einbautipps:**

**Die Art des Zaunes** bestimmt die Montagevariante. Pfosten für Zäune ohne besonderen Anspruch (z. B. Weidezäune) sind lediglich zu spitzen und einzurammen. Am einfachsten ist das Einrammen eines zugespitzten Holzpfostens in die Erde, in der zuerst ein etwa 1½ spatenblatttiefes Loch (20 x 20 cm) ausgehoben wurde. Mit einem Locheisen wird dann der Boden so tief wie möglich gelockert, damit der Pfosten sich leichter einarbeiten/-schlagen lässt.

**Schwere Zaunelemente** oder Tore brauchen mehr Halt. Die Pfosten sind i. d. R. in ein vorbereitetes Loch einzubringen. Wählen Sie einen Fundamentquerschnitt von 30 x 30 cm. Es wird ein ca. 80 cm tiefes Loch ausgegraben, darin eine ca. 5–7 cm starke Schicht Beton (Mischung 1 Teil Zement zu 5 Teilen Kies). Erdfeuchter Beton vermeidet ein Absinken des Ankers beim Ausrichten. Darauf wird der Pfosten gestellt und bis 20 cm unterhalb des Bodenniveaus mit Kies aufgefüllt. Zum Schluss kommt wieder eine 5 cm starke Schicht Beton, die später mit Erde abgedeckt werden kann.

**Ideal: Ohne Erdkontakt** Holzpfosten sollten in einen in Beton eingelassenen Pfostenschuh geschraubt werden. So wird der direkte Erdkontakt vermieden. Zur guten Durchlüftung des Pfostenfußes sollte der Abstand des Bodenankers vom Untergrund mind. 2 cm betragen. Zu unterscheiden sind diese Anker:

**U-Pfostenlasche zum Aufdübeln** auf vorhandenen Fundamenten. Universell einsetzbar für Zaunpfosten bis 150 cm Höhe. Achten Sie auf ausreichende Dimensionen der Schrauben und Dübel – Länge der Schlüsselschraube mindestens 60 mm, Dübel mindestens „S 12“.

**Pfostenanker zum Einschlagen** (Einschlagbodenhülsen) in weiche Böden. An der Stelle, wo der Anker gesetzt wird, graben Sie ein Loch, ca. 20 x 20 cm groß. Anker mit Hilfe eines Holzes und eines schweren Hammers hineinschlagen. Dann füllen Sie das Loch wieder auf und treten die Erde fest. Für Doppeltore, Pforten hohe und schwere Sichtschutzzäune nicht geeignet.

**H-Pfostenträger zum Einbetonieren** die stabilste Art. Fundamentloch (ca. 30 x 30 cm) bis zur Frostgrenze 80 cm tief graben. Anker mit montiertem(!) Pfosten ins Fundamentloch hängen, mit Latten provisorisch fixieren. Wasserwaage und Maßband zeigen Abstand, Lotrechtigkeit und fortld. Höhe. Abschließend mit erdfeuchtem Beton verfüllen. Nach 2 Tagen ist der Beton ausgehärtet – Verstrebungen entfernen, Zaunelemente einhängen.

Egal wie Sie den Pfosten einsetzen – bitte achten Sie darauf, dass Feuchtigkeit am Holz zügig ablaufen kann.



## KREUZHOLZ-PFOSTEN | winklig gekappt



Nadelholz, allseitig sauber gehobelt, Kanten gefast, stumpfer Kopf. Kreuzholz reduziert das natürliche Arbeiten des Holzes. Mögliche Rissbildung, Verdrehungen, Krümmungen etc. werden vermindert. Waagerechte Oberflächen sollten durch eine Abdeckung geschützt werden

HOLZARTEN		Kiefer KDI*		Lärche**		Fichte hellbraun***		Fichte basaltgrau***		Fichte grau***	
Artikel		Art.-Nr.	€/Stck.	Art.-Nr.	€/Stck.	Art.-Nr.	€/Stck.	Art.-Nr.	€/Stck.	Art.-Nr.	€/Stck.
70 x 70 mm	L 0,90 m	85010493-084	7,99	85010484-084	11,99	–	–	–	–	–	–
	L 1,20 m	85010415-084	9,99	85010485-084	14,99	–	–	–	–	–	
	L 1,50 m	85010416-084	10,99	85010486-084	17,99	–	–	–	–	–	
	L 1,80 m	85010417-084	12,99	85010487-084	19,99	–	–	–	–	–	
	L 2,10 m	85010418-084	14,99	85010488-084	24,99	–	–	–	–	–	
	L 2,40 m	85010419-084	16,99	85010489-084	27,99	–	–	–	–	–	
	L 2,70 m	85010420-084	18,99	85010490-084	29,99	–	–	–	–	–	
	L 3,00 m	85010421-084	20,99	85010491-084	34,99	–	–	–	–	–	
90 x 90 mm	L 0,90 m	85010492-055	12,99	85020260-055	19,99	–	–	–	–	–	
	L 1,00 m	–	–	–	–	84181463-055	18,99	84181563-055	18,99	84181570-055	18,99
	L 1,20 m	85010401-055	14,99	85020261-055	19,99	–	–	–	–	–	
	L 1,50 m	85010402-055	18,99	85020262-055	24,99	–	–	–	–	–	
	L 1,60 m	–	–	–	–	84181464-055	29,99	84181564-055	29,99	84181571-055	29,99
	L 1,80 m	85010403-055	21,99	85020263-055	29,99	–	–	–	–	–	
	L 1,90 m	85010408-055	22,99	–	–	84181465-055	34,99	84181565-055	34,99	84181572-055	34,99
	L 2,10 m	85010404-055	24,99	85020264-055	34,99	–	–	–	–	–	
	L 2,40 m	85010405-055	28,99	85020265-055	39,99	–	–	–	–	–	
	L 2,70 m	85010406-055	31,99	85020266-055	44,99	–	–	–	–	–	
	L 3,00 m	85010407-055	33,99	85020267-055	49,99	–	–	–	–	–	
	115 x 115 mm	L 0,90 m	85010494-032	19,99	85010498-032	28,99	–	–	–	–	–
L 1,20 m		85010495-032	24,99	85010499-032	34,99	–	–	–	–	–	
L 1,50 m		85010496-032	27,99	85010500-032	44,99	–	–	–	–	–	
L 1,80 m		85010497-032	32,99	85020450-032	53,99	–	–	–	–	–	
L 2,10 m		85010411-032	38,99	85020451-032	62,99	–	–	–	–	–	
L 2,40 m		85010412-032	43,99	85020452-032	71,99	–	–	–	–	–	
L 2,70 m		85010413-032	49,99	85020453-032	80,99	–	–	–	–	–	
L 3,00 m		85010414-032	54,99	85020454-032	89,99	–	–	–	–	–	

Andere Dimensionen auf Anfrage. \*grün kesseldruckimprägniert \*\*naturlassen. Wir empfehlen einen Schutzanstrich gegen Bläue und Schimmel. \*\*\*farbbehandelt, bauseitige Endbehandlung wird empfohlen



## OHNE VORBOHREN!

Schrauben ohne Vorbohren: Speed RSS mit extra flachem Kopf

## PFOSTENSCHRAUBE

für extrem festen Sitz ohne Vorbohren (z. B. am Pfostenanker), besonders biegsam!

Pfostenschraube mit Spezial-Stahlkern, Silberfarben

Artikel	Stck. pro Pak.	Art.-Nr.	€/Pak.
8 x 40 mm	100	91051130-000	49,99
8 x 50 mm	100	91051131-000	52,99
8 x 40 mm	16	91051132-000	11,99
8 x 50 mm	16	91051133-000	12,99



## KREUZHOLZ-PFOSTEN | RUNDKOPF

Pfosten aus Kreuzholz winklig gekappt, gehobelt, Kanten gefast, mit gerundetem Kopfprofil.

HOLZARTEN		Kiefer KDI*		Lärche**	
Artikel		Art.-Nr.	€/Stck.	Art.-Nr.	€/Stck.
90 x 90 mm	L 1,00 m	85010038-055	18,99	85020288-055	22,99
	L 1,20 m	85010041-055	19,99	85020281-055	24,99
	L 1,60 m	85010510-055	23,99	85020290-055	31,99
	L 1,90 m	85010511-055	28,99	85020289-055	37,99
	L 2,10 m	85010062-055	29,99	85020284-055	41,99

\*grün kesseldruckimprägniert  
Bläue und Schimmel.

\*\*naturbelassen. Wir empfehlen einen Schutzanstrich gegen



## LEIMHOLZ-PFOSTEN | winklig gekappt

Leimholz ist für den Einsatz im anspruchsvolleren, sichtbaren Bereich gedacht. Dem Vollholz wird durch die Verleimung Spannung genommen – es neigt weniger zur Rissbildung. Das Holz wird winklig gekappt und 4-seitig gehobelt (maßhaltig, kochfest verleimt, Sichtqualität keilgezinkt, güteüberwacht nach DIN 1052)! Im Rahmen des konstruktiven Holzschutzes sollten die Pfosten mit Kappen verbaut werden.

### Fichte KDI\* grün

Grün kesseldruckimprägniert. Ein zusätzlicher Schutzanstrich ist daher nicht erforderlich. Waagerechte Oberflächen sind zwingend durch eine Abdeckung zu schützen.

### Lärche naturbelassen

Das rötliche Leimholz ist naturbelassen. Ein zusätzlicher Holzschutz ist empfehlenswert. Bewitterte, waagerechte Oberflächen sind zwingend durch eine Abdeckung zu schützen!

### Weiß grundiert

Fichtenholz vorbehandelt für einen bauseitigen Farbauftrag. Eine Farbbehandlung ist bei Einsatz im bewitterten Außenbereich unbedingt erforderlich. Waagerechte Oberflächen sind zwingend durch eine Abdeckung zu schützen.

HOLZARTEN		Fichte KDI*		Lärche**		Fichte weiß***		
Artikel		Art.-Nr.	€/Stck.	Art.-Nr.	€/Stck.	Art.-Nr.	€/Stck.	
90 x 90 mm	L 1,20 m	B	86019111-050	31,99	86019114-050	39,99	86019117-050	49,99
	L 2,10 m	B	86019112-050	44,99	86019115-050	69,99	-	-
	L 3,00 m	B	86019113-050	59,99	86019116-050	74,99	-	-
120 x 120 mm	L 1,20 m	B	86019123-032	34,99	86019126-032	86,99	86019129-032	89,99
	L 2,10 m	B	86019124-032	59,99	86019127-032	151,99	-	-
	L 3,00 m	B	86019125-032	86,99	86019128-032	216,99	-	-

Andere Dimensionen auf Anfrage. Keine Lagerware. Lieferzeit ca. 2-3 Wochen!

\*grün kesseldruckimprägniert

\*\*naturbelassen. Wir empfehlen einen Schutzanstrich gegen Bläue

und Schimmel. \*\*\*farbbehandelt, bauseitige Nachbehandlung wird empfohlen B = Auftragsbezogene Fertigung – nicht ständig ab Lager verfügbar. Bitte beachten Sie in der Regel eine Lieferzeit von 2-3 Wochen.



**Holz arbeitet!** Bei Vollholz-Pfosten ist generell Rissbildung nicht auszuschließen! Leimholz neigt weniger zu spannungsbedingter Rissbildung – Sie finden diese edle Pfosten-Variante auf dieser und der Folgeseite.



## MIT KÖPFCHEN! – SETZEN SIE IHREM ZAUN DIE KRONE AUF.

Egal ob klassisch oder eher modern geformter Zaun: Mit der Gestaltung der Pfostenköpfe geben Sie jeder Anlage ihre ganz eigene Note. Da bei Holzpfosten die Schnittkante, das „Hirnholz“, freiliegt, kann Wasser eindringen. Hier schützt eine geformte Kappe/Abdeckplatte. Das ist nicht nur holzschützend, es veredelt Ihre Zaunanlage auf klassische Art. Entdecken Sie hier massiv gearbeitete Kappen aus Holz oder Metall zum nachträglichen Aufsatz.

### Pfosten-Abdeckungen aus Holz

HOLZARTEN		Fichte KDI*		Lärche**		Nadelholz weiß***		
Artikel		Art.-Nr.	€/Stck.	Art.-Nr.	€/Stck.	Art.-Nr.	€/Stck.	
<b>1</b> Abdeckplatte, profiliert								
	90 x 90 mm	passend für 90 x 90 mm Pfosten	83071120-030	21,99	83071124-030	26,99	83071121-030	31,99
	115 x 115 mm / 120 x 120 mm	passend für 115 x 115 / 120 x 120 mm Pfosten	83071122-030	24,99	83071125-030	29,99	83071123-030	35,99
<b>2</b> Leimholzkugel mit profilierter Abdeckplatte								
	90 x 90 mm	passend für 90 x 90 mm Pfosten	83071110-020	29,99	83071114-020	35,99	83071111-020	39,99
	115 x 115 mm / 120 x 120 mm	passend für 115 x 115 / 120 x 120 mm Pfosten	83071112-020	37,99	83071115-020	42,99	83071113-020	47,99

\*grün kesseldruckimprägniert \*\*naturbelassen. Wir empfehlen einen Schutzanstrich gegen Bläue und Schimmel. \*\*\*farbbehandelt, bauseitige Nachbehandlung wird empfohlen

### Pfosten-Abdeckungen aus Metall

MATERIAL		Kupfer		verzinkt		Edelstahl		
Artikel		Art.-Nr.	€/Stck.	Art.-Nr.	€/Stck.	Art.-Nr.	€/Stck.	
<b>3</b> Metall-Abdeckplatte								
	90 x 90 mm	passend für 90 x 90 mm Pfosten	–	–	91040113-030	5,99	–	–
<b>4</b> Metallkappe Pyramide, B x T x H								
	90 x 90 mm	passend für 90 x 90 mm Pfosten	40003041-000	21,99	–	–	40001122-000	11,99
<b>5</b> Kugelkopf mit Abdeckplatte								
	90 x 90 mm	passend für 90 x 90 mm Pfosten	40001127-020	41,99	40001131-020	9,99	40001133-020	23,99



**1** Abdeckplatte KDI, profiliert



**1** Abdeckplatte Lärche, profiliert



**2** Leimholzkugel Lärche



**2** Leimholzkugel weiß farbbehandelt



**3** Metall-Abdeckplatte verzinkt



**4** Metallkappe Pyramide Kupfer



**4** Metallkappe Pyramide Edelstahl



**5** Metall-Kugelkopf Kupfer



**5** Metall-Kugelkopf Edelstahl



RUNDKOPF

## INDIVIDUELLE PFOSTENKOPF-GESTALTUNG

Passen Sie Ihre Pfosten aus Kreuz- oder Leimholz gegen einen kleinen Aufpreis einfach Ihrer Gartengestaltung an!

**i** Eine nachträgliche Kopfgestaltung bei bereits farbig vorbehandelten Pfosten ist nicht möglich!



DOPPELRUNDKOPF

## AUFPREISE

Pfostenkopf-Gestaltung für	90 x 90 mm		115 x 115 mm		
	Artikel	Art.-Nr.	€/Stck.	Art.-Nr.	€/Stck.
Pyramidenstumpf	B	83071131-000	9,99	83071171-000	11,99
Rundkopf		83071132-000	9,99	83071172-000	11,99
Doppelrundkopf	B	83071133-000	12,99	-	-
Kopf abgeschrägt	B	83071130-000	7,99	83071170-000	9,99

**B** = Auftragsbezogene Fertigung – nicht ständig ab Lager verfügbar. Bitte beachten Sie in der Regel eine Lieferzeit von 2–3 Wochen.



PYRAMIDENSTUMPF



RUNDKOPF



ABGESCHRÄGT

## LEIMHOLZ-PFOSTEN MIT KOPF-GESTALTUNG

Mit Kopfbearbeitungen Rundkopf oder Pyramidenstumpf. Farbvorbehandelt mit den Lasuren granit, grauweiß, Pinie oder grau. Ein zusätzlicher Schutzauftrag wird empfohlen.

### Leimholz-Pfosten aus Fichte farbbehandelt\* und Lärche naturbelassen\*\*

HOLZ	Fichte grauweiß*		Fichte pinie*		Fichte granit*		Fichte grau*		Lärche/Douglasie**	
Artikel	Art.-Nr.	€/Stck.	Art.-Nr.	€/Stck.	Art.-Nr.	€/Stck.	Art.-Nr.	€/Stck.	Art.-Nr.	€/Stck.
<b>Kopfbearbeitung Pyramidenstumpf 90 x 90 mm</b>										
L 1,20 m	83081361-050	45,99	83081363-050	45,99	83081359-050	45,99	83070069-050	45,99	-	-
L 2,10 m	83081362-050	65,99	83081364-050	65,99	83081360-050	65,99	83070072-050	65,99	-	-
<b>Kopfbearbeitung Rundkopf 90 x 90 mm</b>										
L 1,20 m	83081248-050	44,99	83081242-050	44,99	83081244-050	44,99	83070067-050	44,99	83710001-050	49,99
L 2,10 m	83081249-050	64,99	83081243-050	64,99	83081245-050	64,99	83070068-050	64,99	83710101-050	79,99
<b>Kopfbearbeitung abgeschrägt 90 x 90 mm</b>										
L 1,20 m	-	-	-	-	-	-	-	-	85015008-050	49,99
L 2,10 m	-	-	-	-	-	-	-	-	85015007-050	79,99

\*farbbehandelt, bauseitige Endbehandlung wird empfohlen \*\*naturbelassen. Wir empfehlen einen Schutzanstrich gegen Bläue und Schimmel

# BESCHLÄGE UND ZUBEHÖR

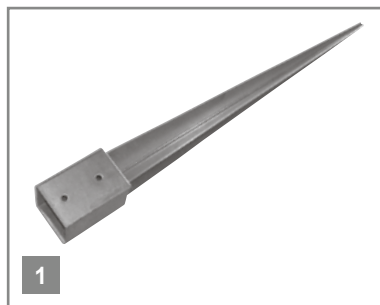

**Einschlag-Bodenhülse**, verzinkt (für Holzpfosten „leichter“ Zaunanlagen, nicht für Sichtschutzzäune). Lichte Weite: 71 x 71 bzw. 91 x 91 mm; 10,5 mm Schraubloch, Pfosteneinstand 150 mm, Gesamt-Längen ca. 750 mm/ 900 mm.

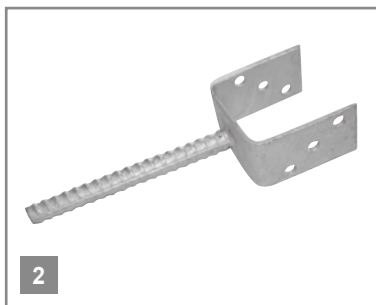

**Pfostenträger U-Form**, feuerverzinkt; nur für Pfosten niedriger Zäune! Ausführung: 60 x 4 mm; lichte Weiten: 71 mm, 91 mm, 100 mm, 121 mm; Löcher 10,5 mm, Steindolle ca. Ø 19 mm, 200 mm lang.



**U-Pfostenlasche** zum Aufdübeln, feuerverzinkt, für Zäune bis 1,50 m Höhe, sowie für leichte Pergolen. Material: 50 x 5 mm, je Seite 2 Löcher 10,5 mm; Grundplatte mit 2 Löchern 10,5 mm, lichte Weiten: 71 mm, 91 mm, 115 mm und 121 mm.



**U-Pfostenlasche zum Aufdübeln mit Kreuzfuß**, feuerverzinkt. Für Zäune und Pergolen mit erhöhten statischen Anforderungen. Lichte Weite: 121, 115, 91 und 71 mm; Material: 50 x 5 mm, je Seite 2 Löcher 10,5 mm; Grundplatte mit 8 Löchern 10,5 mm.

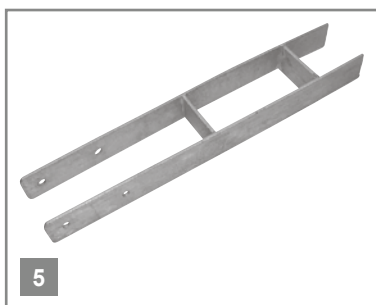

**Pfostenanker, H-Form, schwer** feuerverzinkt. Für sicheren Halt Ihrer Vorgarten- und Sichtschutzzäune. Gesamthöhe 600 mm, Pfosteneinstand 300 mm, Material 60 x 5 mm; lichte Weiten: 71, 81, 91, 101, 115, 121, 135 und 141 mm.

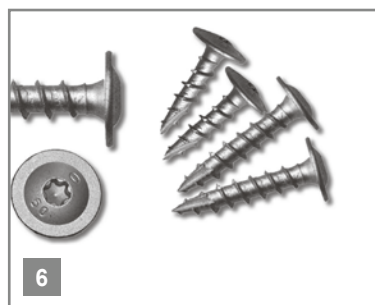

**Pfosten-Schraube** Schraube mit einem extrem festen Sitz. **Für effektives Schrauben ohne Vorbohren** (z.B. an Einschlagbodenhülsen), ca. 5 mal fester als DIN 571-Sechskantschrauben. Der spezielle Kern macht diese Schraube besonders biegsam (bis zu 40 Grad lässt sie sich biegen, bevor sie bricht). Eine dem Teflon ähnliche **Beschichtung erhöht die Lebenszeit** der Pfosten-Schraube und mindert die Einschraub-Reibung. Maße: 8 x 40 – 50 mm.

MATERIAL		Verzinkt	
Artikel		Art.-Nr.	€/Stck.
<b>1</b> Einschlag-Bodenhülse, lichte Weite in mm			
71 x 71	Länge 750 mm	91040053-364	9,99
91 x 91	Länge 900 mm	91040052-220	11,99
<b>2</b> Pfostenträger, lichte Weite in mm			
71	U-Form	91040025-150	7,99
91	U-Form	91040030-120	8,99
100	U-Form	91040040-100	9,99
121	U-Form	91040050-100	11,99
<b>4</b> U-Pfostenlasche, lichte Weite in mm			
91	zum Aufdübeln, mit Kreuzfuß	91040065-100	14,99
115	zum Aufdübeln, mit Kreuzfuß	91040063-120	15,99
<b>3</b> U-Pfostenlasche, lichte Weite in mm			
71	zum Aufdübeln	91040062-150	9,99
91	zum Aufdübeln	91040060-120	10,99
115	zum Aufdübeln	91040061-100	11,99
121	zum Aufdübeln	91040064-100	12,99
<b>5</b> Pfostenanker, lichte Weite in mm			
71	H-Form, schwer	91040802-200	15,99
81	H-Form, schwer	91040804-200	16,99
91	H-Form, schwer	91040806-200	17,99
101	H-Form, schwer	91040808-200	18,99
115	H-Form, schwer	91040810-200	19,99
121	H-Form, schwer	91040812-160	20,99



**Flechtzaunhalter oder L-Beschlag**, rostfrei V<sub>2</sub>A, weiß beschichtet oder verzinkt. Zur Befestigung von Zaunelementen am Pfosten, Maße: 30 x 30 x 2,5 mm, mit angeschweißter Holzschraube.



Hochwertige Joda® Sichtblenden sind werkseitig für diese Befestigungsart bereits vorbereitet. Einfachere Montage! **Achten Sie auf dieses Zeichen (siehe rechts)!**

#### Montage-Abfolge



verzinkte Muffe

Ersetzt den typischen L-Beschlag auf die feine Art: JodaFix®-Befestigungssystem. Viele Joda®Sichtzäune sind werkseitig inklusive Muffe für diese Befestigung vorbereitet.

### JODAFIX®

- beidseitig edle Optik
- leichte Montage / Demontage
- rostfrei V2A



#### Anwendung:

1. JodaFix®Dorn leicht in Muffe eindrehen
2. Zaunfeld zwischen die Pfosten setzen
3. Dorn justieren, diagonale Endposition
4. Dorn mit Schrauben (5 x 30 mm V<sub>2</sub>A) am Pfosten fixieren



Im Blister (ohne Gewindehülsen/Muffen)

#### JodaFix®Dorn aus Edelstahl



messingfarben

silberfarben

#### Rampa-Muffen



Als Zubehör für nicht vorgefertigte Zaun-Elemente erhältlich.

8

9

MATERIAL		Edelstahl silberfarben	Edelstahl messingfarben	galvanisch verzinkt			
Artikelbezeichnung		Art.-Nr.	€/Pak.	Art.-Nr.	€/Pak.	Art.-Nr.	€/Pak.
8 JodaFix®	4 Stck./Pak.	91051170-040	14,99	91051172-040	14,99	-	-
9 Muffen für JodaFix®	4 Stck./Pak.	-	-	-	-	91051163-040	6,99

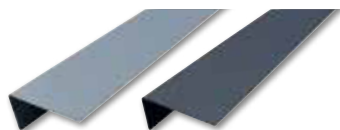

Abdeckleiste, L-Profil  
Stahlmetallic (li.), Graphitgrau (re.)

10

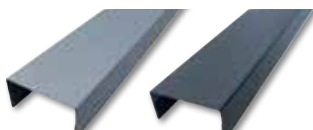

Abdeckleiste, U-Profil  
Stahlmetallic (li.), Graphitgrau (re.)

11

#### Abdeckleiste für Sichtblenden, L-Profil

Variable Abdeckleiste für Sichtschutzelemente in 2 Farbausführungen erhältlich. Zum Aufschrauben. Die Leiste dient dem konstruktiven Holzschutz sowie der optischen Abrundung der Elemente. Pro Zaun müssen 2 L-Profile verwendet werden, um in der Stärke variabel sein zu können.

#### Abdeckleiste für Sichtblenden, U-Profil

25 x 55 mm Abdeckleiste für Sichtschutzelemente in 2 Farbausführungen erhältlich. Zum Aufschrauben. Die Leiste dient dem konstruktiven Holzschutz und der optischen Abrundung der Elemente.

MATERIAL	weiß beschichtet	Verzinkt	V2A			
Artikelbezeichnung	Art.-Nr.	€/Stck.	Art.-Nr.	€/Stck.	Art.-Nr.	€/Stck.
7 Flechtzaunhalter / L-Beschlag	91040102-100	2,99	91040100-100	1,79	91040101-100	2,79
Flechtzaunhalter-Schrauben 3,5 x 25 mm, 50 Stück/Paket	-	-	91040105-100	2,99	91040107-100	7,99

MATERIAL	Silberfarben	
Artikelbezeichnung	Art.-Nr.	€/Pak.
6 Pfosten-Schraube		
8 x 40 mm, 100 Stck./Pak. mit Spezial-Stahlkern	91051130-000	49,99
8 x 50 mm, 100 Stck./Pak. mit Spezial-Stahlkern	91051131-000	52,99
8 x 40 mm, 16 Stck./Pak. mit Spezial-Stahlkern	91051132-000	11,99
8 x 50 mm, 16 Stck./Pak. mit Spezial-Stahlkern	91051133-000	12,99

MATERIAL	Graphitgrau	Stahlmetallic		
Artikelbezeichnung	Art.-Nr.	€/Stck.	Art.-Nr.	€/Stck.
Abdeckleiste für Sichtblenden aus Stahlblech, Dimension x L / cm				
10 2,5 x 5,5 x 180 L-Profil	86011970-000	24,99	86011971-000	24,99
11 2,5 x 5,5 x 2,5 x 180 U-Profil	86011972-000	29,99	86011973-000	29,99

# BESCHLAG-SORTIMENTE

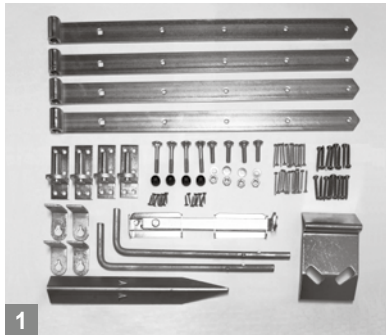

**1**  
**Für: Doppeltore mit geradem Riegel**  
 Inhalt: 4 gerade Ladenbänder 16 x 700 mm, 4 Kloben, 1 Do.-Überwurf, 2 Bodenschieber, 1 Auflaufstütze mit abschraubbarem Erddorn, 1 Schraubensortiment. Passend z. B. für Doppeltor Usedom, Holsteinzaun etc.



**2**  
 Ausführung: „schwarz verzinkt“  
**Für: Doppeltore mit geradem Riegel**  
 Inhalt: 4 gerade Ladenbänder 16 x 700 mm, 4 Kloben, 1 Do.-Überwurf, 2 Bodenschieber, 1 Auflaufstütze mit abschraubbarem Erddorn, 1 Schraubensortiment. Passend z. B. für Doppeltor Usedom, Holsteinzaun etc.

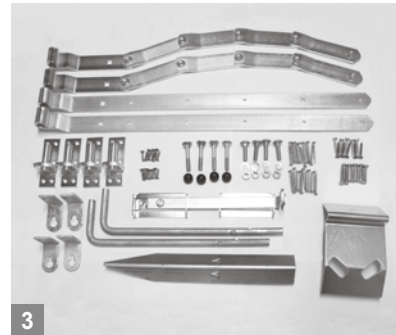

**3**  
**Für: Doppeltore mit gebogenem Riegel**  
 Inhalt: 2 gerade u. 2 verstellb. Bogenladenbänder 16 x 800 mm, 4 Kloben – verstellbar von 5-23 mm, 1 Do.-Überwurf, 2 Bodenschieber, 1 Auflaufstütze mit abschraubbarem Erddorn, 1 Schraubensortiment. Passend z. B. für Doppeltor Norderney etc.



**4**  
 Ausführung: „schwarz verzinkt“  
**Für: Doppeltore mit gebogenem Riegel**  
 Inhalt: 2 gerade u. 2 verstellb. Bogenladenbänder 16 x 800 mm, 4 Kloben – von 5 - 23 mm, 1 Do.-Überwurf, 2 Bodenschieber, 1 Auflaufstütze mit abschraubbarem Erddorn, 1 Schraubensortiment. Passend z. B. für Doppeltor Norderney etc.

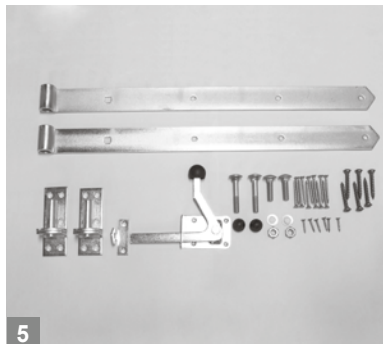

**5**  
**Für: schwere Einzeltore und Pforten mit geradem Riegel**  
 Inhalt: 2 gerade Ladenbänder 16 x 600 mm, 2 Kloben, 1 Gartentorfaller, 1 Schraubensortiment. Passend z. B. für Pforten Usedom, Holsteinzaun, Staketenzaun etc.

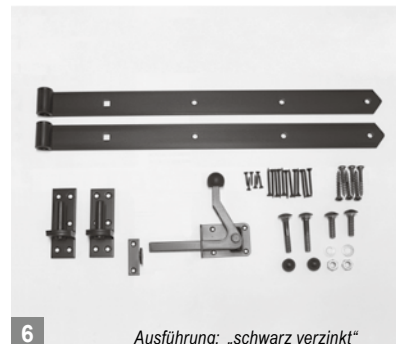

**6**  
 Ausführung: „schwarz verzinkt“  
**Für: schwere Einzeltore und Pforten mit geradem Riegel**  
 Inhalt: 2 gerade Ladenbänder 16 x 600 mm, 2 Kloben, 1 Gartentorfaller, 1 Schraubensortiment. Passend z. B. für Pforten Usedom, Holsteinzaun, Staketenzaun etc.

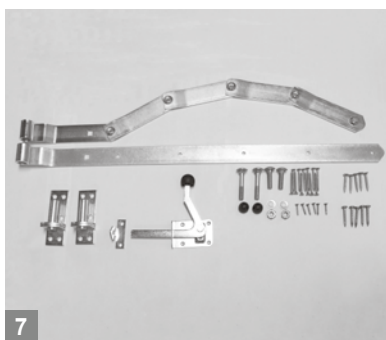

**7**  
**Für: Pforten mit gebogenem Riegel**  
 Inhalt: 1 gerades Ladenband gekröpft u. 1 verstellb. Bogenladenband 16 x 800 mm inkl. 2 Kloben, 1 Gartentorfaller, 1 Schraubensortiment.



**8**  
 Ausführung: „schwarz verzinkt“  
**Für: Pforten mit gebogenem Riegel**  
 Inhalt: 1 gerades Ladenband gekröpft u. 1 verstellb. Bogenladenband 16 x 800 mm inkl. 2 Kloben, 1 Gartentorfaller, 1 Schraubensortiment.

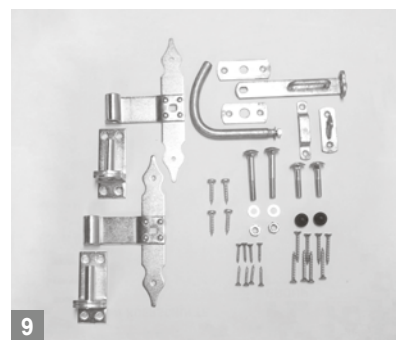

**9**  
**Für: Bogen-Dichtzauntüren** (auch für gerade Türen verwendbar) Inhalt: 2 Kreuzbänder/Mittelbänder mit Zierspitze, 2 Kloben, 1 „dänischer“ Türverschluss, 1 Schraubensortiment. Passend z. B. für Monegro, Sontegro.



## ZAUNMONTAGE – ABER RICHTIG!

### EINBAUTIPPS FÜR TÜREN UND TORE

- Achten Sie auf das lichte Maß zwischen den Türpfosten. Es sollte stets größer sein als die Tür selbst. Bauen Sie genügend Spiel ein! So stellen Sie sicher, dass auch eine häufig benutzte Tür immer einwandfrei schließt (Quell- und Schwindverhalten von Holz). Halten Sie beim Ausmessen und Montieren des Tores einen Abstand von ca. 5 cm zum Boden ein.
- Schwere und große Tore brauchen unter Umständen größer dimensionierte Pfosten. Es empfiehlt sich, die Pfosten auf in Fundamente eingelassene Anker zu setzen. Dieser erhöhte Aufwand wird die Lebensdauer sicher erhöhen.
- Lassen Sie die Ladenbänder gleichmäßig überstehen. Das Tor senkt sich sonst beim Öffnen, wenn der Überstand am unteren Holm etwas geringer ist. Bei fehlender Bodenfreiheit schleift das Tor am Boden.  
 Profitipp: Montieren Sie größere, lange und schwere Flügel sogar etwas schräge – schlossseitig ca. 10 mm höher als auf der Anschlagseite.

Nach ein paar Wochen sitzt Ihre Tür trotzdem wieder gerade zwischen den Pfosten, weil sich Zink- und Stanzreste in den Scharnieren dann abgeschliffen haben.

- Achtung: Bei der Montage von Doppeltoren ist es zur Reduzierung des Verzuges und des Absenkens der Flügel zwingend erforderlich, eine Bodenaufstütze, einen Bodenschieber und einen Doppeltorüberwurf zu installieren.
- Welchen Öffnungswinkel wünschen Sie? Rückseitig am Torpfosten montierte Scharniere lassen die Torflügel um fast 180° öffnen. Auf der Innenseite montierte Scharniere erlauben einen Öffnungswinkel von knapp 90°.
- Je einfacher der Verschluss, desto einfacher wird die exakte Montage. Bei niedrigen Türen und Toren verwenden Sie am besten eine Gartentorfalle oder einen Doppeltorüberwurf.

### SO BESTIMMEN SIE DIE GEWÜNSCHTE ANSCHLAGRICHTUNG:

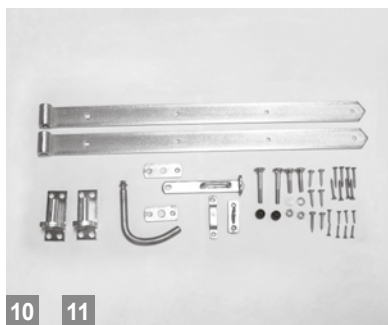

**10 11**  
**Für: gerade Dichtzauntüren**  
 Inhalt: 2 Ladenbänder, 2 Kloben, 1 „dänischer“ Türverschluss, 1 Schraubensortiment. **10.** Passend z. B. für Madras, Real etc. nicht passend für Mühlenhof. **11.** Passend z.B. für Ponderosa, Vitoria, Herrera, Huelva

MATERIAL Artikel	verzinkt		schwarz verzinkt	
	Art.-Nr.	€/Stck.	Art.-Nr.	€/Stck.
<b>Beschlagsortimente, Anschlag links + rechts</b>				
<b>1</b> für geraden Riegel	für Doppeltore	91040792-000	179,99	–
<b>2</b> für geraden Riegel	für Doppeltore	–	–	91040793-000
<b>3</b> für gebogenen Riegel	für Doppeltore	91040795-000	289,99	–
<b>4</b> für gebogenen Riegel	für Doppeltore	–	–	91040796-000
<b>5</b> für geraden Riegel	für schwere Einzeltore/Pforten	91040790-000	64,99	–
<b>6</b> für geraden Riegel	für schwere Einzeltore/Pforten	–	–	91040791-000
<b>7</b> für gebogenen Riegel	für schwere Einzeltore/Pforten	91040794-000	139,99	–
<b>8</b> für gebogenen Riegel	für schwere Einzeltore/Pforten	–	–	91040797-000
<b>9</b> für Bogen-Dichtzauntüren	für Dichtzauntüren	91040017-000	84,99	–
<b>10</b> für gerade Dichtzauntüren	für Dichtzauntüren	91040015-000	94,99	–
<b>11</b> für Bohlenzauntüren mit geradem Riegel		91040016-000	94,99	–

Hinweis: Abbildungen zeigen Formbeispiele! Die Ausführung der Ware kann abweichen.

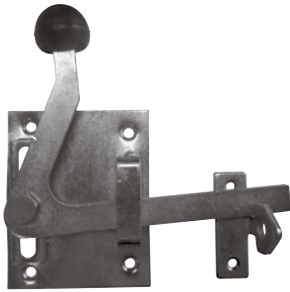

1

Abb.: **Gartentorfall**, verzinkt  
Bestandteil der Beschlagsätze für Pforten  
und Einzeltore, auch einzeln in verzinkter  
Ausführung lieferbar.

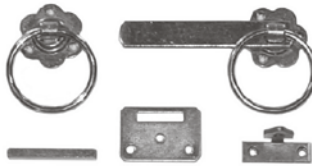

2

Abb.: **Gartentorverschluss**, verzinkt  
Für Innen- u. Außenbetätigung, Griffringe  
sind drehbar und durch einen Vierkantstift  
verbunden. Rosettendurchmesser  
60 mm, Stiftlänge 77 mm, links und rechts  
verwendbar.



3

Abb.: **Doppeltorüberwurf**

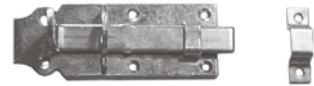

4

Abb.: **Schubriegel mit Schlaufe**

**Doppeltorüberwurf**, verzinkt und  
**Schubriegel mit Schlaufe**  
Links oder rechts verwendbar. Bestandteil  
der Beschlagsätze für Doppeltore, auch  
einzeln in verzinkter Ausführung lieferbar.



5

Abb.: **Bodenschieber**, verzinkt  
Schubstange inkl. 2 Führungswinkeln,  
Bestandteil der Beschlagsätze für Doppel-  
tore, auch einzeln zu erhalten. Bequemes  
Feststellen eines Torflügels durch 500 mm  
langen Schieber.



6

Abb.: **Auflaufstütze** mit Erddorn, verzinkt  
Stütze verhindert „Senken“ des Tores und  
gibt Arretierung für Bodenschieber. Dort  
einsetzbar, wo keine Betonfundamentie-  
rung möglich ist.



7

Abb.: **Auflaufstütze** mit Mauerkrallen,  
verzinkt Bestandteil der Beschlagsätze  
für Doppeltore, auch einzeln zu erhalten.  
Stütze verhindert „Senken“ des Tores und  
gibt Arretierung für Bodenschieber.

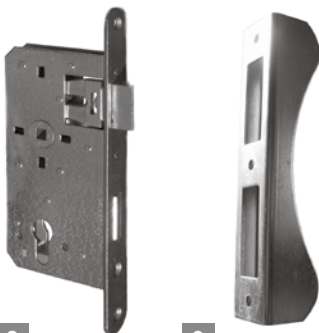

8

Abb.: **PZ-Einsteckschloss** und **Anschlag**,  
verzinkt Rechts und links verwendbar  
durch umlegbare Schlossfalle. Einsetzbar  
in Toren oder Pforten mit Schlosskasten\*  
oder zum Selbsteinbau.

9

10

Abb.: **Stützrolle mit Teleskoprohr**  
Stützrolle zur Befestigung an schweren  
Zauntoren, mit Teleskop-Federung, verz.,  
Federkraft 30 kg, Federweg 70 mm,  
Rad Ø 100 mm, Gesamtlänge 40 cm.



11

Abb.: **Stützrolle einfach**  
Stützrolle Ø 80 mm aus Vollgummi, zur  
Befestigung an schweren Zauntoren,  
verzinkt, 44,5 mm Laufbreite, bis 50 kg  
Belastung.



\* Hinweis: Unsere Joda® Toranlagen erhalten Sie ohne Schlossfräsung.

Hinweis: Abbildungen zeigen Formbeispiele! Die Ausführungen der Ware kann abweichen.



Doppeltor „Holsteinzaun 95“ aus Nadelholz, grün kesseldruckimprägniert, mit Beschlagsortiment (Nr. 1)



12

Abb.: **Joda®Pflegeöl-Spray**, 750 ml Paraffin-Öl, schützt vor Witterungseinflüssen! Die Nachbehandlung für Weidenzäune wird von Joda® empfohlen. Benötigte Menge für ein Element 180 x 180 cm: ca. 0,3–0,4 l



## VERZINKEN – KAMPF DEM ROST!

Um Metallbauteile lange vor Korrosion zu schützen, werden sie verzinkt. Bei der sogen. „galvanischen Verzinkung“ werden alle Stahlteile in einer Zink-Salz-Lösung elektrolytisch beschichtet. Standard: Dabei lagern sich feine Kristalle auf dem Metall ab. Diese bilden quasi einen Schutzschild gegen den Rost.

### Pflegehinweis – bitte beachten:

„Für die Herstellung unserer Zäune verwenden wir ungeschälte, sortierte Weidenruten aus nachhaltigem Anbau. Die Weidenzäune sind handgeflochten, daher kann es zu Unregelmäßigkeiten im Geflecht kommen. Alle Weidenzäune sind vom Werk aus Öl- und Fungizid behandelt worden. Weide ist ein Naturprodukt, welches mit der Zeit eine natürliche silbrig graue Patina bekommt. Den Schutz gegen Witterungseinflüsse bildet bei der Weidenrute die Rindenschicht. Während des Jahres kann eine natürliche Austrocknung auftreten, die die Haltbarkeit reduziert. Um die Haltbarkeit zu verlängern, empfehlen wir 1 bis 2 Mal im Jahr eine Nachbehandlung mit Joda Paraffin Öl.“

**Achtung: Farbunterschiede, die an einzelnen Zaunflechten auftreten können, werden mit der Zeit durch das Sonnenlicht ausgeglichen und stellen daher keinen Reklamationsgrund dar.“**

MATERIAL		verzinkt	–		
Artikel		Art.-Nr.	€/Stck.	€/l	
1	Gartentorfall	80 x 100 mm	40001032-000	15,99	–
2	Gartentorverschluss		91040072-000	18,99	–
3	Doppeltorüberwurf		91040080-000	24,99	–
4	Schubriegel mit Schlaufe	120 mm	91040460-000	9,99	–
5	Bodenschieber	16 mm	91040090-000	21,99	–
6	Auflaufstütze	mit Erddorn	91040092-000	69,99	–
7	Auflaufstütze	für Doppeltor mit Mauerkralle	91040094-000	29,99	–
8	PZ-Einsteckschloss	mit umlegbarer Falle	99013758-000	54,99	–
9	Anschlag (Schließblech)	für Tore mit Einsteckschloss	99013760-000	9,99	–
10	Stützrolle	mit Teleskoprohr	91040093-000	99,99	–
11	Stützrolle	einfach	91040095-000	34,99	–
12	Joda®Pflegeöl-Spray	zur Nachbehandlung von Weidenzäunen, 750 ml	83074105-030	24,99	33,32

HOLZ  
HOLZ  
HOLZ

**JODA**<sup>®</sup>  
color

HOLZ.GESTALTEN.PFLEGEN.RENOVIEREN.

HOLZ



**Joda®color Wetterschutzöl**  
*lasierend*



**Joda®color Imprägniergrund**  
*transparent*  
*schützt vor Pilzen + Bläue*



**Joda®color Terrassenöl**  
*lasierend*



**Joda®color Sperrgrund**  
*schützt vor durchschlagenden*  
*Inhaltsstoffen*



**Joda®color Nordische Deckfarbe**  
*deckend*



## JODA® COLOR – DIE ZWEITE HAUT FÜR IHR HOLZ

Damit Sie lange Freude an Ihrem Holz im Garten haben, bieten wir das richtige Produkt für Ihr Projekt an. Oben stehend eine Schnellübersicht der Produkte und ihrer Eigenschaften.

Ausführliche Informationen zum Thema Schutz, Pflege und Renovierung von Holz im Außenbereich finden Sie in unserem Joda®color Produktfinder!

## SCHUTZ, PFLEGE UND RENOVIERUNG VON HOLZ IM AUSSENBEREICH

Hölzer sind vielfältigen Witterungseinflüssen ausgesetzt: Sonne, Regen, Wind und Temperaturschwankungen. Um das schöne Aussehen zu erhalten, brauchen die Hölzer Pflege.

## MIT JODA® COLOR VERGRAUUNG VORBEUGEN

Bewitterung lässt das Holz bereits nach kurzer Zeit vergrauen – eine sogenannte graue Patina entsteht. Um diesem Prozess entgegenzuwirken, sollte man das Holz umgehend mit Joda®color schützen.

HOLZ

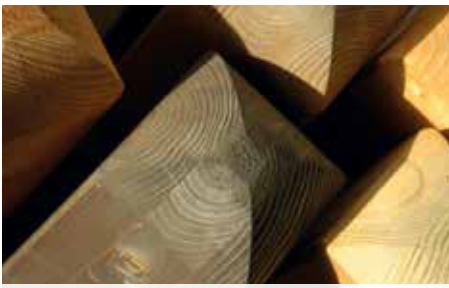

Pflegen und gestalten mit Joda® color **Wetterschutzöl** (Seite 200)



Terrassen pflegen mit Joda® color **Terrassenöl** (Seite 201)



Farbig gestalten mit Joda® color **Nordische Deckfarbe** (Seite 201)



**Sperrgrund** – schützt vor durchschlagenden Inhaltsstoffen (Seite 202)

## MIT JODA® COLOR IMPRÄGNIERGRUND TRANSPARENT BLÄUE UND SCHIMMEL VORBEUGEN

Bläue ist lediglich ein optischer Störfaktor – es greift das Holz nicht an, kann aber Fäulnis begünstigen, indem es die Wasseraufnahme verbessert. Fäulnis zerstört die Struktur des Holzes und lässt es nach und nach verrotten.

## MIT JODA® COLOR EIN DURCHSCHLAGEN DER HOLZINHALTSSTOFFE VERHINDERN

Im Holz sind, je nach Art, verschiedene Inhaltsstoffe enthalten, die durch Bewitterung austreten können. Bei stark gefärbten Hölzern wie z. B. Bangkirai sind Verunreinigungen an Pflasterflächen etc. möglich, daher sollte Regenwasser nach Möglichkeit abgeführt werden. Des Weiteren empfehlen wir, bei hellen, deckenden Anstrichen Joda®color Imprägniergrund transparent sowie Joda®color Sperrgrund aufzutragen, um ein Durchschlagen der Inhaltsstoffe in die helle Farbe zu verhindern.

**TIPP:** Ein gestrichener Zaun sollte regelmäßig gepflegt werden. Zur Reinigung und Pflege der Farbflächen verwenden Sie am besten milde Haushaltsreiniger. Frischen Sie die Farbbehandlungen bei Bedarf auf. So begleitet Sie Ihr Zaun auf Dauer durchs Leben.

HOLZ



Joda®color **Wetterschutzöl** für lasierende Farbanstriche im Außenbereich

## JODA®COLOR WETTERSCHUTZÖL

Schützt dekorativ die Oberflächen von Laubholz (Hartholz) und Nadelholz (Weichholz) im Außenbereich, die lasierend behandelt werden sollen, vor Witterungseinflüssen (Sonne, Regen) durch Verwendung UV-stabiler, hochlichtechter Pigmente. Das Joda®color Wetterschutzöl auf Basis einer Öl-Wasser-Emulsion ist außerdem hochtransparent, betont die Struktur und Maserung, blättert nicht ab, ist wetterbeständig, wasserabweisend, geruchsschwach (nach der Trocknung geruchlos) und feuchtigkeitsregulierend. Aufbringmenge: ca. 120 - 160 ml/m<sup>2</sup> bei zwei Behandlungen, je nach Saugfähigkeit des Untergrundes. Erhältlich in: 0,75 l und 2,5 l

### Joda®color Wetterschutzöl

Artikel	Gebinde	Art.-Nr.	€/Ltr.	€/Stck.	Gebinde	Art.-Nr.	€/Ltr.	€/Stck.
UV-Natur transparent	0,75 l	92024210-006	53,32	39,99	2,5 l	92024212-004	30,00	74,99
Eiche hell (ähnl. RAL 8001)		92024320-006	53,32	39,99		92024322-004	30,00	74,99
Lärche/Sib. Lärche (ähnl. RAL 2000)		92024310-006	53,32	39,99		92024312-004	30,00	74,99
Kiefer (ähnl. RAL 1007)		92024220-006	53,32	39,99		92024222-004	30,00	74,99
Pinie (ähnl. RAL 1028)		92024230-006	53,32	39,99		92024232-004	30,00	74,99
Bangkirai (ähnl. RAL 8002)		92024240-006	53,32	39,99		92024242-004	30,00	74,99
Walnuss (ähnl. RAL 8028)		92024250-006	53,32	39,99		92024252-004	30,00	74,99
Grauweiß (ähnl. RAL 9002)		92024260-006	53,32	39,99		92024262-004	30,00	74,99
Grau (ähnl. RAL 7040)		92024300-006	53,32	39,99		92024302-004	30,00	74,99
Sand (ähnl. RAL 1011)		92024330-006	53,32	39,99		92024332-004	30,00	74,99
Granit (ähnl. RAL 7043)		92024280-006	53,32	39,99		92024282-004	30,00	74,99
Basaltgrau (ähnl. RAL 7012)		92024340-006	53,32	39,99		92024342-004	30,00	74,99

Artikel	Art.-Nr.	€/Stck.
Joda®color Terrassenflächenstreicher, vollsynthetisch, mit Stielhalter 150 mm	92024800-000	29,99



Joda®color **Terrassenöl** schützt dekorativ die Oberflächen von Holzterrassen im Außenbereich.



Joda®color **Terrassenflächenstreicher** ausführliche Informationen (Seite 28).



HOLZ



Joda@color Nordische Deckfarbe für deckende Farbanstriche im Außenbereich

## JODA® COLOR NORDISCHE DECKFARBE

Schützt dekorativ die Oberflächen von Laubholz (Hartholz) und Nadelholz (Weichholz) im Außenbereich, die deckend behandelt werden sollen, vor Witterungseinflüssen (Sonne, Regen). Auch auf mineralischen Untergründen (Beton-, Gasbeton- und Putzflächen) sowie auf Zinkblech und verzinktem Stahl anwendbar. Die wasserbasierte Joda®color Nordische Deckfarbe ist seidenglänzend, deckend, wetterbeständig (nach der Trocknung wasserabweisend), hat einen milden Geruch (nach der Trocknung geruchlos), ist elastisch und feuchtigkeitsregulierend. Aufbringmenge: Bei 2 Anstrichen ca. 160 ml/m<sup>2</sup> auf gehobeltem Holz oder glatten Untergründen. Bei stark saugenden Untergründen (z. B. Hirnholz) kann ein zusätzlicher Arbeitsgang erforderlich werden.

Erhältlich in: 0,75 l und 2,5 l

### Joda®color Nordische Deckfarbe

Artikel	Gebinde	Art.-Nr.	€/Ltr.	€/Stck.	Gebinde	Art.-Nr.	€/Ltr.	€/Stck.
Reinweiß (ähnl. RAL 9010)	0,75 l	92024610-006	55,99	41,99	2,5 l	92024612-004	36,00	89,99
Elfenbein (ähnl. RAL 1014)		92024620-006	55,99	41,99		92024622-004	36,00	89,99
Anthrazit (ähnl. RAL 7016)		92024630-006	55,99	41,99		92024632-004	36,00	89,99
Schwedenrot (ähnl. RAL 3011)		92024640-006	55,99	41,99		92024642-004	36,00	89,99
Moosgrün (ähnl. RAL 6005)		92024650-006	55,99	41,99		92024652-004	36,00	89,99
Grau (ähnl. RAL 7040)		92024660-006	55,99	41,99		92024662-004	36,00	89,99
Gelb (ähnl. RAL 1023)		92024670-006	55,99	41,99		92024672-004	36,00	89,99

## JODA® COLOR TERRASSENÖL

Schützt dekorativ die Oberflächen von Holzterrassen im Außenbereich, die lasierend behandelt werden sollen, vor Witterungseinflüssen (Sonne, Regen) durch Verwendung UV-stabiler, hochlichtechter Pigmente. Das lösemittelbasierte Joda®color Terrassenöl ist außerdem hochtransparent, betont die Struktur und Maserung, blättert nicht ab, ist wetterbeständig, wasserabweisend, geruchsschwach (nach der Trocknung geruchlos) und feuchtigkeitsregulierend. Aufbringmenge: ca. 120 - 160 ml/m<sup>2</sup> in 2 Arbeitsgängen.

Erhältlich in: 2,5 l

### Joda®color Terrassenöl

Artikel	Gebinde	Art.-Nr.	€/Ltr.	€/Stck.
UV-Natur transparent	2,5 l	92024142-004	32,00	79,99
Lärche/Sib. Lärche (ähnl. RAL 2000)		92024112-004	32,00	79,99
Bangkirai (ähnl. RAL 8002)		92024122-004	32,00	79,99
Salzgrün		92024132-004	32,00	79,99

Artikel	Art.-Nr.	€/Stck.
<b>Joda®color Terrassenflächenstreicher</b>		
150 mm vollsynthetisch, mit Stielhalter	92024800-000	29,99

HOLZ



Schutz gegen Bläue  
und Fäulnis



Gegen das Durchschlagen  
von Holzinhaltstoffen

## JODA®COLOR IMPRÄGNIERGRUND TRANSPARENT\*

Schutz gegen Bläue und Schimmel für Nadelhölzer, welche nachfolgend mit Lasuren, Farben oder Lacken dekorativ endbehandelt werden sollen. Für den Außenbereich ohne Erdkontakt. Verbessert die Haltbarkeit und Haftung darauffolgender Anstriche, vor allem bei stark saugfähigen Untergründen sowie Untergründen mit unterschiedlicher Saugfähigkeit. Der wasserbasierte Joda®color Imprägniergrund transparent ist außerdem schnell trocknend, geruchsarm (nach Trocknung geruchlos), hat eine geringe Faseraufrichtung und ist leicht schleifbar. Aufbringmenge: ca. 120 - 140 ml/m<sup>2</sup> bei zwei Behandlungen.

Erhältlich in: 0,75 l und 2,5 l

### Joda®color Imprägniergrund transparent

Artikel	Gebinde	Art.-Nr.	€/Ltr.	€/Stck.	Gebinde	Art.-Nr.	€/Ltr.	€/Stck.
transparent	0,75 l	92024510-006	42,65	31,99	2,5 l	92024512-004	23,20	57,99

## JODA®COLOR SPERRGRUND

Schutz gegen das Durchschlagen anstrichverfärbender Holzinhaltstoffe für Laub- und Nadelhölzer, welche nachfolgend helle, dekorative Deckanstriche wie z. B. Joda®color Nordische Deckfarbe Reinweiß oder Elfenbein erhalten sollen.

Für den Außenbereich. Der wasserbasierte Joda®color Sperrgrund ist außerdem seidenmatt, hat eine hohe Deckkraft, ist wetterbeständig (Sonne, Regen), hat einen milden Geruch (nach der Trocknung geruchlos), ist elastisch und feuchtigkeitsregulierend.

Aufbringmenge: 2–3 Anstriche (ca. 160 ml/m<sup>2</sup>) auf gehobeltem oder geschliffenem Holz. Bei stark saugenden Bereichen (Hirnholz) kann ein zusätzlicher Arbeitsgang erforderlich sein.

Erhältlich in: 0,75 l und 2,5 l

### Joda®color Sperrgrund

Artikel	Gebinde	Art.-Nr.	€/Ltr.	€/Stck.	Gebinde	Art.-Nr.	€/Ltr.	€/Stck.
Weiß	0,75 l	92024520-006	53,32	39,99	2,5 l	92024522-004	34,00	84,99

\* Biozide sicher verwenden! Vor Gebrauch stets Kennzeichnung und Produktinformation lesen!

HOLZ

## FARBGEBUNG AUS EXPERTENHAND

Für einen optimalen Oberflächen-Schutz unserer Produkte arbeiten wir von Joda® mit einer Reihe von unterschiedlichen Technologien zur Beschichtung unser Produkte. Dabei kommt eine vielfältige Farbpalette zum Einsatz, sodass wir möglichst jedem Kundenwunsch individuell und ab Werk gerecht werden können.

Im Zuge einer Beratung, durch unsere Experten, erklären wir Ihnen gerne die breit aufgestellten Möglichkeiten der individuellen Gestaltung.

- **Grundierung**

Vor der Farbbehandlung grundieren wir alle unsere Produkte. Damit wird eine maximale Farbhaftung und Langlebigkeit gewährleistet.

- **Nordische Deckfarben:**

Die von Joda eingesetzte nordischen Deckfarbe schützt dekorativ die Oberflächen von Holz wie Laub-, Nadel- und Harthölzer im Außenbereich vor Witterungseinflüssen (Sonne, Regen). Unsere deckende Oberflächenbeschichtung ist dauerhaft, deckend, wetterbeständig (nach der Trocknung wasserabweisend) und ist zudem elastisch und feuchtigkeitsregulierend, was die Langlebigkeit des Materials garantiert. Durch die modernen industriellen Beschichtungsverfahren wird ein optimaler Farbauftrag garantiert.

- **Wetterschutzöle:**

Schützt dekorativ die Oberflächen von Holz wie Laub-, Nadel- und Harthölzer im Außenbereich vor Witterungseinflüssen (Sonne, Regen) durch Verwendung UV-stabiler, hochlichtechter Pigmente, die lasiert gestrichen werden sollen. Das von Joda verwendete Wetterschutzöl ist außerdem hochtransparent, betont die Struktur und Maserung, blättert nicht ab, ist wetterbeständig, wasserabweisend, geruchsschwach (nach der Trocknung geruchlos) und feuchtigkeitsregulierend.

- **RAL Farbtöne:**

Auf unseren Anlagen können wir alle gängigen Farbtöne nach RAL verarbeiten. Somit steht eine breite Palette an Möglichkeiten zur Verfügung.



# VOM ZAUN ZUR PERFEKTEN GARTENGRENZE

Der Aufbau eines Joda® Zaunes ist schnell verwirklicht. Sehen Sie hier Schritt für Schritt die Montagevariante Zaunanlage „weiße Pforte mit Pfosten auf einbetonierten Pfostenträgern“ (weitere Infos auf [www.joda.de](http://www.joda.de)).



**1**  
Aller Anfang ist leicht: Prüfen Sie, ob betonierte Wegkanten die Arbeiten stören könnten. Wählen Sie danach die Bodenbefestigung.



**2**  
Basisarbeit: Graben Sie die Löcher für das Fundament. Sinnvolle Hilfe: Eine Holzplatte als Abstandshalter markiert den Abstand zwischen den vorgesehenen Zaunfeldern.



**3**  
Portionsweise für je ein Loch: Beton und Schnellbinder werden mit Rührgerät und Bohrmaschine im Eimer angemischt.

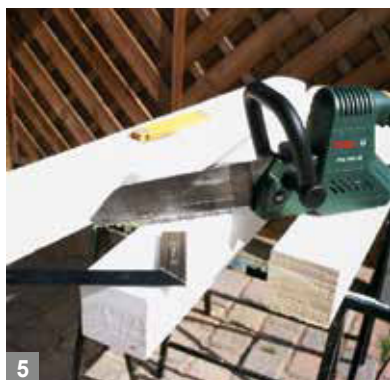

**5**  
Pfostenmontage: Ist die Höhe des Zaunes ermittelt, werden die Holzpfosten auf die exakte Wunschlänge geschnitten.



**6**  
Vorbeugende Holzpflege: Die Schnittkanten werden mit Joda®color behandelt.



**7**  
Bauseitige Endbehandlung: Die vorbehandelten Elemente werden mit Joda®color gestrichen. Das dient der langen Freude am Zaun.



**9**  
Holzpfosten fixieren: Die Schraubenlöcher vorbohren, damit das Holz nicht reißt. Wir empfehlen 8 x 60 mm-Schrauben.



**10**  
Halt für die Elemente: Löcher für die L-Beschläge vorbohren. Beschläge mit leichten Hammerschlägen etwa 1 cm tief einschlagen, dann erst eindrehen.



**11**  
Kloben für die Pforte: Vorerst nur mit einer Schraube fixieren! Prüfen, ob Pforte und Zaun die gleiche Höhe haben, dann alle Schrauben eindrehen.

Die Fotostory entstand in Kooperation mit der Zeitschrift

**selber machen** DIY



Der Pfostenschuh wird in Position gebracht und fixiert. Danach wird der Estrichbeton in das Loch gefüllt. Die Ausrichtung des Pfostenschuhs danach noch einmal kontrollieren.



Wenn der Beton abgebinden hat, wird jeder Pfosten mit Hilfe der Wasserwaage ausgerichtet. Eine Zwinge fixiert ihn in der senkrechten Position.



Finaler Schritt: Gartentorflanke und den Klinkhaken (am Pfosten) befestigen und die Pforte einhängen – fertig ist Ihr Joda®Zaun.



## CHECKLISTE ZÄUNE

### Benötigtes Material

- Zaunelemente, Pforte, Doppeltor
- passende Pfosten
- Pfostenkappen (evtl.)
- Abdeckleiste für Zaunelemente (evtl.)
- Pfostenverankerung
- Kleineisen (z. B. Flechtzaunhalter, Schrauben etc.)

### Montage

- Estrichbeton für Fundament

### Farbe/ Holzschutz

- Joda®color

### Benötigte Werkzeuge

- Wasserwaage
- Zollstock
- Akkuschauber
- Spaten
- Kappsäge
- Pinsel
- Maurerschnur

## HOLZ IST NATUR PUR



Das Zeichen für verantwortungsvolle Waldwirtschaft

Holz ist ein einzigartiger natürlicher Rohstoff aus den Wäldern unserer Erde, es wächst ständig nach. Je nach Standort zeigen die verschiedenen Baumarten ein unterschiedliches Wachstumsverhalten. Damit auch in Zukunft eine intakte Natur aufrecht erhalten bleibt, ist auf eine nachhaltige Forstwirtschaft zu achten.

Zu dieser gehören folgende Prinzipien:

- Maximal so viel Holz dem Wald zu entnehmen, wie auch tatsächlich nachwächst.
- Freigewordene Flächen durch natürliche Verjüngung oder Pflanzungen wieder zu bewalden.
- Im Einklang mit der Natur zu wirtschaften.
- Die Bedürfnisse auch der nachfolgenden Generationen zu berücksichtigen und sicher zu stellen.



PEFC/04-31-0381



GZ 244/1 Holzernte  
GZ 244/2 Holzrücken

In Deutschland und auch in vielen anderen Ländern unterliegt die Holzwirtschaft schon seit langer Zeit strengen Richtlinien, welche die Nachhaltigkeit gewährleisten. Bereits im Jahr 1713 hat der sächsische Oberberghauptmann Hans Carl von Carlowitz für ein bindendes Gesetz gesorgt, das die Nachhaltigkeit in der Forstwirtschaft garantiert – dies gilt bis in die heutige Zeit. Als eine Art Weiterentwicklung der Carlowitzschen Idee wurde der FSC® (Forest Stewardship Council) als eine unabhängige Organisation gegründet, die Unternehmen zertifiziert und Holzprodukte kennzeichnet, welche aus einer konsequent verantwortungsvollen Forstwirtschaft gewonnen werden. Das Holz stammt aus einer umwelt- und sozialverträglichen sowie ökonomisch tragfähigen Bewirtschaftung der Wälder unserer Erde. Nur Betriebe, die diese Standards freiwillig umsetzen, dürfen das Label für ihre Produkte verwenden, wobei die Einhaltung jährlichen Kontrollen unterliegt. Somit wird die besondere Nachhaltigkeit gewährleistet, die den wichtigen, natürlichen Lebensraum Wald auch zukünftig schützt und erhält.

Ein weiteres Siegel steht für ein unabhängiges System zur Sicherstellung einer nachhaltigen Waldbewirtschaftung: PEFC (Programme for the Endorsement of Forest Certification Schemes). Wir von Joda® nehmen uns den verantwortungsbewussten Umgang mit dem Rohstoff Holz zu Herzen. Bereits im Jahr 1999 erhielten wir das FSC®-Zertifikat und im Jahr 2002 wurden wir ergänzend nach PEFC zertifiziert.

Zusätzlich ist die von uns als norddeutschem Gartenholz-Produzenten selbst durchgeführte Rohholzernte auch mit dem RAL-Siegel (Gütezeichen für Wald- und Landschaftspflege) versehen. Joda® achtet bei der Rohstoff- und Artikelbeschaffung auf Zertifizierung – Ökonomie, Ökologie und Soziales werden von uns in Einklang gebracht.

## WAS IST HOLZ? WAS MACHT ES SO BESONDERS?

Holz ist ein natürlicher und vielseitiger Rohstoff aus den Wäldern unserer Erde. Diese liefern nicht nur das attraktive Material, sondern erfüllen zudem verschiedenste Funktionen. Wälder dienen als Erholungsort für den Menschen, als Lebensraum für viele Lebewesen, leisten Schutzfunktionen gegenüber dem Luft- und Wasserhaushalt unserer Atmosphäre und gelten, gerade in der Zeit des Klimawandels, als wichtiger CO<sub>2</sub>-Speicher. Deshalb verwenden wir bei Joda® mehrheitlich durch den FSC®-zertifizierte Hölzer für unsere Produkte und sichern damit durch eine verantwortungsvolle Forstwirtschaft den Erhalt der natürlichen Wälder.

Der attraktive Naturrohstoff Holz ist in seinen Erscheinungen und Charakteristiken ebenso vielseitig wie in seinen Anwendungsbereichen. Holz ist individuell und dient als Baustoff, Werkstoff, Zellstoff-Lieferant und Brennmaterial. Trotz des geringen Gewichtes macht seine hohe Festigkeit es genauso reizvoll wie seine typische Beschaffenheit und seine behagliche Ausstrahlung. Weiterhin weist Holz eine hervorragende Öko-Bilanz auf und ist besonders schonend für unsere Umwelt.

Kurz: Holz ist faszinierend. Holz ist ästhetisch. Holz bringt Freude. Holz ist unsere Stärke und hat bei uns Tradition. Deshalb arbeiten wir bei Joda® genau mit diesem Rohstoff und fertigen für Ihre Zufriedenheit.



## KLEINE HOLZKUNDE: JEDES STÜCK EIN UNIKAT!

Holz ist ein natürlicher Rohstoff und zeigt je nach Holzart und Standort verschiedene Eigenschaften, welche die Ästhetik und den Charakter dieses Materials so besonders machen. Dabei können unterschiedliche und typische Merkmale auftreten, wie beispielsweise Äste und Markröhren, die jedoch keinen Mangel bedeuten. Jedes Holzstück ist ein echtes Unikat.

Durch das natürliche Wachstum zeigt Holz Unterschiede im Aufbau und damit auch unterschiedliche Eigenschaften, etwa in Bezug auf seine Dichte und das Quell- und Schwindverhalten. Weiterhin können die Harzgehalte der Nadelhölzer abweichen und die Inhaltsstoffe im Holz durch Umweltfaktoren voneinander unterschiedlich ausgeprägt auftreten. Einen kleinen Überblick über verschiedene Merkmale dieses einmaligen Rohstoffes finden Sie unter den folgenden Informationstexten.

Joda®Tipp: Holz im Außenbereich bedarf unabhängig von Qualität, Imprägnierung und Holzart einer gewissen Pflege. Dazu gehören die Reinigung und je nach Bewitterung und Lage ein Schutzanstrich. Je besser die Pflege, desto länger die Freude am Holz. Damit die Pflege leicht von der Hand geht, finden Sie hierzu mehr Informationen in unserem Joda®color-Programm oder auf [www.joda.de](http://www.joda.de).



### Trockenrisse

Bei einem Trocknungsprozess können sogenannte Trockenrisse aufgrund einer nicht gleichmäßigen Holzstruktur entstehen, wodurch das Holz tangential stärker schwindet als radial (Anisotropie). Je nach Holzart und Standort des Produktes (z. B. sonniger oder schattiger Standort) kann dies unterschiedlich stark auftreten und auch wieder vergehen. Durch Veredelungsverfahren kann dieser Prozess reduziert, nicht aber gänzlich verhindert werden. Nach DIN 4074 sind solche Risse grundsätzlich zulässig, da sie die Statik und Haltbarkeit nicht negativ beeinflussen.



### Salzausblühungen

Bei kesseldruckimprägnierten Hölzern können oberflächliche, weiß bis grünliche Ausblühungen auftreten. Es handelt sich hierbei um austretendes Harz, welches sich mit Inhaltsstoffen der Imprägnierung gemischt hat. Die in der Imprägnierung gelösten Kupfersalze oxidieren an der Oberfläche zu hellgrünen Flecken und wittern nach einiger Zeit ab. Es handelt sich hierbei also nur um ein vorübergehendes optisches Merkmal durch den Behandlungsprozess und bringt keine negativen Einflüsse auf die Haltbarkeit des Holzes mit sich.



### Äste und Maserung

Äste und Maserung des Holzes variieren je nach Holzart und Standort des Baumes. Sie gehören zu den natürlichen Charakteristiken des Holzes und machen durch die Variationen die Ästhetik des Rohstoffes aus. Holz ist und bleibt ein Naturprodukt, wodurch kein Stamm dem anderen gleicht. Eine einheitliche und gleichmäßige Maserung kann daher nicht gewährleistet werden, z. B. bei Sichtschutz- und Vorgartenzäunen oder Profil- und Konstruktionsholz. Bei Gartenholzprodukten werden ausschließlich gesunde, jedoch auch durchaus astigere Hölzer als im Möbelbau eingesetzt.



### Harzaustritte

Ein nachträgliches Ausharzen ist bei Nadelhölzern gerade bei warmer Witterung oder direkter Sonneneinstrahlung nicht vermeidbar. Die Stärke des Austrittes unterscheidet sich zwischen den Baumarten und kann durch einen dunklen, wärmeabsorbierenden Anstrich noch verstärkt werden. Tipp für den Fall der Fälle: Benutzen Sie ein Stück Holz als Spachtel und entfernen Sie vorsichtig gegebenenfalls ausgelaufenes Harz.



### Markröhre

Die Markröhre, auch Mark genannt, ist eine zentrale Röhre in Längsrichtung des Stammes und wird innerhalb des ersten Jahrrings gebildet. Er hat lediglich einen Durchmesser von wenigen Millimetern und setzt sich in Farbe und Struktur vom umgebenden Holz ab. Durch die Verarbeitung des Holzes kann diese aus einem porösen Gewebe bestehende Röhre teilweise oder ganz sichtbar werden. Hierbei handelt es sich um ein natürliches Merkmal und gehört damit zu dem typischen Erscheinungsbild dieses Werkstoffes.



### Farbgebung und Schattierungen

Bei kesseldruckimprägnierten Hölzern werden Farbpigmente mit der Imprägnierlösung unter hohem Druck in das Gewebe gepresst. Je nach Holzart, Holzabschnitt, Feuchtegehalt oder Dichte des Materials variiert das Aufnahmeverhalten zwischen den Baumarten und innerhalb eines Werkstückes, wodurch die Farbintensität unterschiedlich stark ausfallen kann. Durch die Bewitterung gleichen sich diese Farbunterschiede in der Regel über die Zeit an.



### Holzinhaltstoffe

Je nach Holzart sind im Holz verschiedene Inhaltsstoffe gebunden, welche durch Bewitterung austreten können. Um ein Durchschlagen dieser Stoffe durch die Deckfarbe zu verhindern, empfehlen wir bei deckenden Farben eine Grundierung und einen Absperrgrund aufzutragen. Bei stark gefärbten Hölzern, wie z. B. Bangkirai, sind Verunreinigungen an Pflasterflächen etc. möglich, da durch Staunässe die Inhaltsstoffe gelöst und ausgespült werden können. Daher ist darauf zu achten, dass Wasser gut abgeführt werden kann.



### Raue Oberflächen

Die Oberfläche von gehobelten oder gefrästen Hölzern kann trotz großer Sorgfalt und scharfen Werkzeugen teilweise raue Stellen aufweisen. Gerade im Astbereich oder entgegen der Bearbeitungsrichtung gerichtete Holzfasern sind je nach Holzart und Faserverlauf raue Stellen oder kleine Faserausrisse möglich. Bei einer Pfostenkopfbearbeitung sind aufgrund der quer zur Faser erfolgten Bearbeitung neben rauen Flächen auch kleine Ausfransungen möglich.



### Quell- und Schwindverhalten

Eine für Holz typische Eigenschaft ist die Volumenveränderung durch Feuchtigkeitszu- oder -abnahme, auch Hygroskopie genannt. Je nach Baumart und Umgebungs- und Materialfeuchte können Bauteile unterschiedlich stark quellen und schrumpfen, das Holz arbeitet also. Ein frisch eingeschnittenes Kiefern Brett hat z. B. nach einer Feuchtigkeitsabnahme von 10 % ca. 4 % seines einstigen Volumens verloren. Bei der Druckimprägnierung wird das Holz mit Flüssigkeit gesättigt. Es weist daher am Anfang der Trocknung die höchsten Schwindungen auf, was im Verbau konstruktiv berücksichtigt werden sollte (z. B. Profilholz mit verlängerter Feder einbauen).



### Schimmel und Bläue

Da Holz ein natürlicher Rohstoff ist, kann es durch unvorteilhafte Lagerung oder unfachmännischen Verbau dazu kommen, dass sich durch Staunässe oder eine zu hohe Restfeuchte im Material Schimmel und Bläuepilze auf dem Holz absetzen sowie Stockflecken entstehen. Bei der Bläue handelt es sich lediglich um eine optische Beeinflussung, die mechanischen und statischen Eigenschaften werden hierdurch nicht negativ beeinflusst. Eine Imprägnierung ist ein guter Schutz gegen diesen Befall. Sollte es dennoch zu solchen Merkmalen kommen, können diese meistens, nachdem das Holz trocken geworden ist, leicht entfernt werden und gleichen sich mit der Zeit farblich an. Bei unbehandelten Hölzern ist eine Grundierung mit vorbeugendem Bläueschutz (Joda®color) zu empfehlen.



Loren mit Gartenholz – Beladen der Kesseldruckanlage

## WIE GARTENHOLZ HALTBAR WIRD DIE KESSELDRECKIMPRÄGNIERUNG FÜR KIEFER, FICHTE UND BUCHE

Holz im Garten braucht eine Imprägnierung. Draußen ist es ständig der Feuchtigkeit ausgesetzt. Deswegen macht Joda® Holz für den Garten dauerhaft. Wir schützen es mit einem speziellen Verfahren: der Kesseldruckimprägnierung. So ist das Holz im Außenbereich für Sie ideal einsetzbar. Dieser Holzschutz bewahrt die von uns verarbeiteten Hölzer bestmöglich vor Witterungseinflüssen und Fäulnis.



Kiefer KDI (kesseldruckimprägniert)\*

Das Vakuum-Verfahren. Bei unserer Imprägnierung nach dem Vakuum-Verfahren werden in einem geschlossenen System die Schutzmittel unter Druck in das Holz eingebracht. Nach der Fixierung der chromfreien Salze im Holz ist die Imprägnierung nicht mehr auswaschbar. Das sichert Ihnen eine beständige Schutzwirkung. Das Holz erhält einen umfassenden, vorbeugenden Schutz gegen holzerstörende Pilze, Insekten, Witterungseinflüsse und Moderfäule (nach DIN 68800).



Fichte KDI (kesseldruckimprägniert)\*

Mitten ins Holz. Die Imprägnierlösung gelangt in der Regel bis an das Kernholz des jeweiligen Stückes. Benutzt man ein „Nicht-Kernholz“ (Fichte) lässt sich nur der Rand bis in 2–3 mm Tiefe imprägnieren. So geschütztes Gartenholz ist für Mensch, Tier und Pflanze nach Abschluss der Fixierung unbedenklich.

\* Die hier gezeigte Farbgebung des Holzes kann vom Original abweichen. Die druckimprägnierten Hölzer haben nach Abschluss der Fixierung der Imprägniersalze den bekannten grün-gräulichen KDI Farbton. KDI-Produktfärbung kann unterschiedlich sein – dies gleicht sich bei Bewitterung im Zeitlauf an.

## WELCHE HOLZARTEN / BAUSTOFFE IM GARTENBAU?

### Kiefer

Die Kiefer ist eine europäische Nadelholzart, welche Höhen von bis zu 30 m erreichen kann. Es kommt eine natürliche Kernbildung im Stamm vor, von dem sich das weniger dauerhafte Splintholz farblich deutlich absetzt. Das Holz ist braun-rot bis gelb, relativ leicht und einfach zu bearbeiten. Durch die DIN EN 350-2 wird Kiefernholz als mäßig bis gering dauerhaft in der Klasse 3-4 eingeordnet. Da es durch Feuchtigkeit schnell anfällig für Bläuepilze ist und es besonders durch Wärme- und Sonneneinwirkung zu Harzaustritt kommen kann, sind vorbeugende Schutz- und Pflegebehandlungen sehr zu empfehlen.



- Europäische Nadelholzart
- Natürliches Kernholz, braun-rot bis gelb
- Splintholz farblich deutlich abgesetzt, weniger dauerhaft
- Relativ leichtes Holz, einfach zu verarbeiten (sägen, bohren)
- Dauerhaftigkeitsklasse 3-4 nach DIN EN 350-2
- Anfällig für Bläuepilze (rein optische Einschränkung ohne Auswirkungen auf die Festigkeit)
- Harzaustritte möglich, besonders bei Wärme- oder Sonneneinwirkung

### Fichte

Bei der Fichte handelt es sich um das meistgenutzte Nadelholz Mitteleuropas. Sie kommt im gesamten Europa inklusive des Mittelmeerraumes vor und wächst bis auf eine Höhe von 30 m. Das frische Holz hat eine weiße, matt glänzende Färbung und dunkelt braun-gelb nach. Es hat ein geringes Gewicht, lässt sich leicht bearbeiten und in der Oberfläche behandeln und zeigt auf den Schnittflächen eine schöne Maserung. Die Dauerhaftigkeit liegt in der Klasse 4.



- Verbreitung in Europa und im Mittelmeerraum
- Frisches Holz, weiß und matt glänzend, dunkelt bräunlich gelb nach
- Schöne Maserung auf den Schnittflächen
- Geringes Gewicht, leichte Bearbeitung, problemlose Oberflächenbehandlung
- Dauerhaftigkeitsklasse 4

### Lärche

Die Lärche ist in ganz Europa mit Baumhöhen bis 40 m vertreten. Sie ist die einzige europäische Nadelbaumart, die ihre Nadeln im Winter abwirft. Das Holz gilt unter den europäischen Nadelnutzhölzern als das Schwerste und Härteste und zeichnet sich zusätzlich durch seine attraktive Maserung aus. Der Farbton ist rötlich-braun und dunkelt mit der Zeit nach. Die Lärche ist in die Dauerhaftigkeitsklasse 3-4 eingeordnet und kann durch den Kontakt mit Eisen Verfärbungen aufweisen.



- Verbreitung in ganz Europa
- Kernholz rötlich-braun - nachdunkelnd
- Splintholz deutlich abgesetzt, schmal, blass rötlich bis gelb
- Attraktive Maserung
- Härtestes Nadelholz in Europa
- Dauerhaftigkeitsklasse 3-4
- Verfärbungen durch Eisen-Gerbstoff-Reaktion möglich
- es kann anteilig Douglasie beigemischt sein

### Douglasie

Die Douglasie hat ihren Ursprung in Nordamerika und ist mittlerweile in weiten Teilen Europas kultiviert. Sie gehört zu einer der höchsten Baumarten der Welt mit Höhen bis zu 95 m. Das Holz ist braun-rot bis gelblich, hat einen hellen, abgesetzten Splintbereich und ein ausgeprägtes Aroma. Die Dauerhaftigkeit liegt in der Klasse 3-4. Im Kontakt mit Eisen kann es zu dunklen Verfärbungen kommen.



- Ursprung in Nordamerika, in Europa kultiviert
- Eine der höchsten Baumarten der Welt mit Höhen bis zu 95 m
- Kernholz braun-rot bis gelb
- Splint schmal, farblich deutlich abgesetzt
- Ausgeprägter Geruch
- Dauerhaftigkeitsklasse 3-4
- Verfärbungen durch Eisen-Gerbstoff-Reaktion möglich

### Kapur & Keruing

Kapur und Keruing gehören zu derselben Familie wie Bangkirai und haben auch ein ähnliches Aussehen, mit dem Unterschied, dass sie mehr Harz enthalten und dadurch stärker zur Aushärtung neigen. Beide Holzarten neigen genau wie Bangkirai zur Auswaschung dunkler Inhaltsstoffe, zeigen Eisen-Gerbstoffreaktionen und verursachen Korrosion an Metallen.



- **Kapur:** Ursprung in Südostasien
- Splint rötlichgrau bis hellbraun und meist um 3 bis 5 cm breit
- Kernholz deutlich abgesetzt und rötlichbraun, bei starker Belichtung Nachlass der Rotfärbung
- Dauerhaftigkeitsklasse 2
- **Keruing:** Ursprung im tropischen Asien, Indien
- Splint rötlichgrau bis blaßbraun und meist um 4 bis 8 cm breit
- Kernholz deutlich abgesetzt, gleichmäßig rosabraun, am Licht gelblichbraun verbläsend
- Dauerhaftigkeitsklasse 3

### Buche

Die Buche ist die häufigste Laubholzart in Deutschland und ist in ganz Europa, den Mittelmeerraum inbegriffen, heimisch. Die Bäume erreichen Dimensionen von bis zu 30 m und bilden im Alter einen unregelmäßigen, dunkelbraunen Farbkerne. Das Holz ist hell, rosa-braun und dunkelt nur leicht nach. Es wird durch die teilweise sehr breiten Holzstrahlen belebt und geprägt. Unbehandelt gilt das Holz als nicht dauerhaft (Klasse 5). Allerdings wird die Dauerhaftigkeit durch eine Kesseldruckimprägnierung erhöht und somit für den Einsatz im Außenbereich nutzbar gemacht.



- Europa, inkl. Mittelmeerraum
- Kernholz hell bis rosa-braun, nur leichtes Nachdunkeln
- Im Alter oft ein unregelmäßiger Farbkerne, rot bis dunkelbraun
- Große Holzstrahlen prägen das Holzbild
- Dauerhaftigkeitsklasse 5, Kesseldruckimprägnierung erhöht die Dauerhaftigkeit und macht das Holz für den Einsatz im Außenbereich nutzbar

### Haselnuss

Die gemeine Hasel wächst vermehrt als Strauch in Europa und Kleinasien und erreicht Höhen von 5 bis 6 m, selten eine Höhe von 10 m. Die Art ist bekannt für ihre schmackhaften Nussfrüchte. Das Holz ist leicht, hat eine rötlich-weiße Farbe und gilt als nicht dauerhaft. Die zähen, jungen Ruten werden bei Joda für naturbelassene Flechtzäune genutzt.



- Verstärkt als Strauch in Europa und Kleinasien
- Helles, rötliches Holz
- Dauerhaftigkeitsklasse 5
- Aus jungen Ruten können u. a. Gitterwerke geflochten werden

## WELCHE HOLZARTEN / BAUSTOFFE IM GARTENBAU?

### Eiche

Neben der Buche ist die Eiche der prägendste Laubbaum der heimischen Wälder mit Höhen von bis zu 30 m. Das helle und braune Kernholz ist farblich vom helleren Splint abgesetzt. Das Holz hat durch breite Holzstrahlen eine attraktive Optik und liegt in der Dauerhaftigkeitsklasse 2. Durch den hohen Gerbstoff-Anteil kann es zu starken Eisen-Gerbstoff-Reaktionen und damit zu unerwünschten Verfärbungen kommen. Auf Beschläge, Nägel oder ähnliches aus Eisen sollte daher dringend verzichtet werden.



- Beheimatet in ganz Europa
- Braunes, helles Kernholz, Splint schmal und deutlich vom Kern abgesetzt
- Lebendiges Holzbild durch breite Holzstrahlen
- Dauerhaftigkeitsklasse 2
- Starke Verfärbungen durch Eisen-Gerbstoff-Reaktion

### Robinie

Beheimatet ist die Robinie in Europa sowie Nordamerika und ist mittlerweile weltweit kultiviert. Sie erreicht Höhen um die 20 m und hat oft einen krummschaftigen Stamm. Das Kernholz ist hellbraun bis gelb-oliv und dunkelt zu goldbraun bis lederbraun nach. Der sehr schmale Splint ist durch die helle, fast weißliche Farbe deutlich abgesetzt. Robinienholz hat eine sehr gute mechanische Widerstandsfähigkeit durch sogenannte Verthyllung, wobei die Gefäße im Holz auf natürliche Weise verschlossen werden. Es ist in der Dauerhaftigkeitsklasse 1-2 einzuordnen und damit optimal für den Außenbereich geeignet.



- Ursprung in Europa und Nordamerika
- Frisches Holz, erst hellbraun, dunkelt bis goldbraun nach
- Splintholz farblich deutlich abgesetzt
- Dauerhaftigkeitsklasse 1-2
- Ausgeprägte Verfärbung durch Eisen-Gerbstoff-Reaktion

### Asiatische Zeder

Dieser Nadelbaum ist von Südostasien bis in den mittleren Osten heimisch und erzielt Höhen von 45 m. Das harzreiche Holz zeigt einen ausgeprägten Geruch und gilt als leicht und weich. Die Farbgebung des Holzes ist im Kern hellbraun, im Splintbereich hingegen rötlich-weiß. Es gilt mit der Dauerhaftigkeitsklasse 2 - 3 als dauerhaft bis mäßig dauerhaft.



- Nadelholz aus Südostasien bis Mittlerer Osten (das von uns verwandte Holz stammt aus nachhaltigen Plantagen)
- Harzreich, leicht und weich, aromatischer Geruch
- Kernholz hellbraun, Splint abgesetzt rötlich-weiß
- Gute Haltbarkeit, Dauerhaftigkeitsklasse 2 - 3

### Bangkirai (Yellow Balau) – 100 % FSC®-zertifiziert!

Ein interessantes Tropenholz aus den Wäldern Indonesiens mit Stammhöhen von bis zu 75 m. Obwohl es sich um ein Laubholz handelt, können hier vereinzelt Harzkäule auftreten. Es ist eines der bekanntesten Hölzer für Terrassendielen und hat im frischen Zustand einen gelben bis hellbraunen Farbton, der über die Jahre braun bis olivbraun nachdunkelt. Aufgrund der Dauerhaftigkeitsklasse 2 und der natürlichen Härte ist es bestens für den Außeneinsatz mit und ohne Erdkontakt geeignet. Für die Bearbeitung sind mit Hartmetall bestückte Werkzeuge notwendig.



- Asiatisches Tropenholz
- Kernholz braun bis gelb, daher auch der Name Yellow Balau
- Splintholz farblich deutlich abgesetzt
- Dauerhaftigkeitsklasse 2, sehr hartes Holz mit hoher Dichte
- Auch unbehandelt für den Außeneinsatz mit und ohne Erdkontakt geeignet
- Durch Kontakt mit Eisen kommt es zu ausgeprägten Verfärbungen (Eisen-Gerbstoff-Reaktion)

### Eukalyptus

Ihren Ursprung hat der Baum in Australien, allerdings wachsen heutzutage große Mengen auf Plantagen weltweit. Sie haben dort Umtriebszeiten von 20 Jahren und erlangen in dieser Zeit Stammdurchmesser von bis zu 35 cm. In der Natur erreichen sie Höhen von bis zu 120 m. Eukalyptus hat ein schlichtes Holzbild mit belebenden Poren-Rillen und einem hellen, rötlichen Kernholz. Das Holz ist leicht und mit der Dauerhaftigkeitsklasse 3-4 beschrieben. Es ist gut für Oberflächenbehandlungen geeignet, die das Holz dauerhafter machen und die Ästhetik erhalten.



- Ursprung in Australien, große Mengen aus Kurzumtriebsplantagen in Brasilien und Uruguay
- Helles, rötliches Holz
- Poren-Rillen prägen die Optik vom Holz
- Dauerhaftigkeitsklasse 3-4

### Bongossi

Bei Bongossi handelt es sich um ein edles Tropenholz aus dem westlichen Afrika, welches auf bis zu 55 m Höhe heranwachsen kann. Das Kernholz ist braun mit einer violettlichen Tönung und dunkelt schokoladenbraun nach. Der Splint ist farblich deutlich vom Kern abgesetzt. Eine Besonderheit hier ist eine Vorkern-Zone mit einer rosabraunen bis hellroten Farbe. Im Kern haben die Poren-Rillen des Holzes helle Einlagerungen und prägen damit das Holzbild. Es handelt sich um ein schweres Holz mit guter Festigkeit, was sich auch durch die Dauerhaftigkeitsklasse 2 ausdrückt. Für die Bearbeitung sind mit Hartmetall bestückte Werkzeuge zu empfehlen.



- Vorkommen im westlichen, tropischen Afrika
- Braun-violettes Holz
- Schweres Holz mit guter Festigkeit
- Dauerhaftigkeitsklasse 2
- Gute Haltbarkeit im Kontakt mit Wasser

### Polar Kiefer

Polar-Kiefer aus Nordfinland, skandinavische Frische und langlebige Qualität in Ihre Bauprojekte. Dieses vielseitige Holz überzeugt durch seine sehr feijnährige und kleinästige helle, freundliche Optik und seine hervorragenden technischen Eigenschaften. Wachstumsgebiet Nordfinland, nahe dem Polarkreis.



### Teak

Teak ist ein mittel schweres Holz mit Festigkeitseigenschaften ähnlich der Eiche. Teak zählt zu den am längsten bekannten und wertvollsten Hölzern Asiens. Es ist in den wechselgrünen Monsunwäldern in Indien, Burma und Indochina heimisch, wo es mehr als 100 Jahre lang durch forstliche Maßnahmen vermehrt und nachhaltig bewirtschaftet wurde.



- Ursprünglich stammt das Edelholz unter anderem aus Südostasien, Burma und Indonesien.
- Farbton von gold bis dunkelbraun auf
- unbehandelt, wird sich mit der Zeit eine silbern-graue Patina bilden

### Thermo-Bambus

Bambus gehört zu den Süßgräsern und zeichnet sich durch seine enorme Wuchseistung aus. Heute sind etwa 116 Gattungen bekannt, deren Vorkommen sich, bis auf Europa und die Antarktis, über den gesamten Globus erstreckt. Als Material dient bei diesem Thermo-Bambus von Joda® ausschließlich schnell wachsender Hochland-Bambus, der aus nachhaltig bewirtschafteten Wäldern stammt. Durch die thermische und mechanische Behandlung wird das Material so verändert, dass es eine besonders hohe Dauerhaftigkeit (DH.-Kl. 1) aufweist und somit eine Langlebigkeit wie begehrte Tropenhölzer erhält. Es ist weiterhin durch diesen Prozess resistent gegenüber Pilzen und Insekten, erhält eine fast so große Härte wie Stahl und ist sehr formstabil. Außerdem zeichnet sich Thermo-Bambus durch eine sehr gute UV- und Farbbeständigkeit aus und vergraut weniger als andere unbehandelte Holzarten.



- Schnell wachsender und nachhaltiger Rohstoff
- Hervorragende ökologische Bilanz
- Behandlung und Herstellung durch thermischen und mechanischen Prozess
- Gute Haltbarkeit im Kontakt mit Wasser
- Deutlich verbesserte Eigenschaften in Bezug auf die Dauerhaftigkeit und das Quell- und Schwindverhalten gegenüber naturbelassenen und chemisch imprägnierten Produkten
- Dauerhaftigkeitsklasse 1

### Edelkastanie

Die Edelkastanie ist ein europäischer Laubbaum mit einer Verbreitung bis ins Mittelmeergebiet, der Stammhöhen von bis zu 35 m erreicht. Sein Kernholz ist gelblich-braun und dem Holz der Eiche ähnlich. Der schmale, grauweiße Splint ist deutlich vom Kern abgesetzt. Das Holz hat eine gute Haltbarkeit mit der Dauerhaftigkeitsklasse 2. Es kann bei Kontakt mit Eisen zu unerwünschten Verfärbungen kommen. Die Früchte der Edelkastanie sind auch als Maronen bekannt und werden gerne zur Weihnachtszeit verspeist.



- Europäischer Laubbaum
- Gelblich-braunes Holz
- Dauerhaftigkeitsklasse 2
- Durch Kontakt mit Eisen kommt es zu ausgeprägten Verfärbungen (Eisen-Gerbstoff-Reaktion)

### Thermo-Esche

Bei der Herstellung von Thermoholz wird das Holz auf mindestens 160° C unter Sauerstoffmangel erhitzt. Hierdurch verändert sich die innere Zellstruktur im Holz und führt zu beeindruckenden Eigenschaften. Auf diese Weise können auch heimische Holzarten mit Tropenhölzern mithalten.

Thermisch behandelte Endprodukte haben technische Vorteile gegenüber chemisch imprägnierten Hölzern. Sie sind formstabiler, quellen und schwinden also weniger, neigen weniger zu Rissbildung und werden resistent gegenüber holzerstörenden Pilzen und Insekten. Weiterhin hat das Holz auf dem gesamten Querschnitt eine gleichmäßige dunkle und samtige Farbe. Esche eine goldbraune Farbe und beide erreichten durch die Behandlung die Dauerhaftigkeitsklasse 1. So kann es sogar ohne chemischen oder konstruktiven Holzschutz im direkten Erdkontakt verbaut werden.



- Behandlung des Holzes mit hohen Temperaturen
- Dunkle Färbung der Hölzer
- Esche Thermoholz haben die Dauerhaftigkeitsklasse 1
- Deutlich verbesserte Eigenschaften in Bezug auf Dauerhaftigkeit und Quell-/Schwindverhalten gegen über naturbelassenen und chemisch imprägnierten Produkten

### Weide

In der Gattung der Weiden gibt es viele unterschiedliche Arten, welche als Baum oder Strauch verstärkt auf der nördlichen Halbkugel wachsen. Die Sträucher erreichen Höhen von ca. 8 m und die Bäume wachsen bis zu 30 m hoch. Das biegsame und faserige Holz ist weiß-rötlich gefärbt und hat die Dauerhaftigkeitsklasse 4. Für die Weidenzäune bei Joda wird die aus Amerika stammende Hybrid Amerikaner-Weide genutzt.



- Wachsen je nach Art als Strauch oder Baum
- Helles, rötliches Holz
- Dauerhaftigkeitsklasse 4
- Aus Amerika stammender Hybrid Amerikaner-Weide wird für die Joda®Weidenzäune verwendet

### cWPC

Unter cWood-Plastic-Composite versteht man einen neuen Verbundwerkstoff, der in den letzten Jahren immer ansprechender und formschöner geworden ist. In Europa werden Holzanteile von 50-90 % für den Biowerkstoff angestrebt, wodurch die attraktiven und natürlichen Eigenschaften vom Holz durch die Vermischung mit Kunststoffen verbessert werden. So sind sie resistenter gegenüber Nässe und haben eine höhere Festigkeit als Vollkunststoffe. Für die Fertigung des Werkstoffes werden Holzfasern mit thermoplastischen Polymeren und Additiven, wie z. B. UV-Stabilisatoren oder Farbstoffen, vermischt und verschmolzen. Um die gewünschten Formteile und Profile herzustellen, werden moderne Verfahren aus der Kunststoff-Industrie wie Extrusion, Spritzgießen oder Presstechniken übernommen.



- Moderner Verbundwerkstoff aus Kunststoffbestandteilen, Additiven und 50-90 % Holzfasern
- Kombination aus den natürlichen Eigenschaften von Holz und dem beigemischten Kunststoff
- Widerstandsfähiger gegenüber Feuchtigkeit, Stauwasser ist allerdings weiterhin zu vermeiden
- Vielfältige Anwendungs- und Gestaltungsmöglichkeiten liefern individuelle Optionen für den Außenbereich im Terrassendielen- und Sichtschutzsortiment

\* Die hier gezeigte Farbgebung des Holzes kann vom Original abweichen. Die druckimprägnierten Hölzer haben nach Abschluss der Fixierung der Imprägniersalze den bekannten grün-gräulichen KDI Farbton. KDI-Produktfärbung kann unterschiedlich sein – dies gleicht sich bei Bewitterung im Zeitlauf an.

# 10 Gründe für Pilarski Holzfachhandel



- regionaler Familienbetrieb
- 40 Jahre Erfahrung
- kompetente, persönliche Beratung
- ausgewählte Produkte, regionaler Hersteller
- individuelle Lösungsideen
- transparente Angebotsgestaltung
- faires Preis- / Leistungsverhältnis
- ein Ansprechpartner von der Planung bis zur Montage
- qualifizierte und freundliche Montagepartner
- breites Sortiment, hohe Qualität

## Über Pilarski Holzfachhandel

### Über uns

Wir sind ein kleiner Familienbetrieb, der bereits seit 1985 für Qualität und Zuverlässigkeit im Großraum Lübeck steht. In unserem Standort in der Einsiedelstraße befindet sich unser Büro, eine kleine Musterausstellung und unsere Werkstatt. Mittlerweile befindet sich das Unternehmen in zweiter Generation und zeitgemäße Werkstoffe haben Einzug gefunden. Terrassendächer aus Aluminium, Zaunanlagen aus Kunststoff oder Terrassendielen aus WPC. Viele Kundenbedürfnisse werden von uns aufgenommen und umgesetzt.

Als freier Händler haben wir den großen Vorteil, dass wir sowohl mit bekannten Großlieferanten, als auch mit kleineren Manufakturen zusammen arbeiten können. Das ermöglicht uns ein großes Produktportfolio, vom Gartenhaus bis zur handgefertigten Baumstammbank, anzubieten.

Durch die individuelle Zusammenstellung deiner Produkte für dein Projekt, können wir diese günstig einkaufen und ebenso preiswert an dich weitergeben. Überzeug dich selbst!

### Unsere Hausmarke HOPI

Unter unserer Handelsmarke **HOPI** vertreiben wir Qualitätsprodukte aus eigener Herstellung und von ausgewählten, regionalen Lieferanten zu attraktiven Preisen. **HOPI** steht nicht nur für **Holz Pilarski**, sondern vielmehr für **HOCHWERTIG, OEKOLIGISCH, PREISWERT** und **INDIVIDUELL**.

### Montageservice

Neben dem Vertrieb von Holz- und Bauelementen bieten wir, für viele unserer Produkte, auch einen Montageservice durch unsere vertrauten Partnerhandwerker an..



**DIREKT ZUM ONLINESHOP**



<https://shop.holz-pilarski.de>

Pilarski Holzfachhandel  
Inhaber: Philipp Pilarski

0451 - 899 55 0  
0162 - 899 55 11

hallo@holz-pilarski.de  
www.holz-pilarski.de

Bürozeiten  
Montag – Freitag von 9 - 17 Uhr